



Équipements Collectivités

# LE PARTENAIRE DES COMMUNES 2025

Reliures

État Civil

Élections

Tampons

Drapeaux

Bureautique

Mobilier Urbain

Mobilier Salle des Fêtes

Papeterie

Signalisation

Illuminations

Aires de Jeux

Paniers Garnis

Feux d'Artifice

Mobilier Scolaire

Entêtes Personnalisées





La société JLG vous propose sa propre gamme de  
**- PANIERS GARNIS -**



Apéritifs & Entrées



Foies gras



Plats & Accompagnements



Truffles & Produits truffés



Épicerie fine



Pâtés & Terrines



Vins & Spiritueux

Foie Gras de Canard Entier du Sud-Ouest  
 « Recette à l'Ancienne » mi-cuit

Terrine campagnarde au jus de Truffles  
 Noires du Périgord 3 %



Le Confit de Canard Traditionnel du Sud-Ouest

Jambon Noir du Périgord



Planche des curieux

Crème speculoos  
 aux noisettes

Château Simon, 2020  
 AOC Sauternes

**- NOTRE NOUVELLE PLAQUETTE -  
 VOUS SERA COMMUNIQUÉE EN DÉBUT D'ANNÉE**

# Sommaire

page 5 à 42

## ÉTAT CIVIL

- Reliure & numérisation
- Armoires ignifuges & coffres forts
- Livrets de Famille & Mariage
- Étuis de Livret de Famille
- Stylos d'État Civil
- Livres d'Or, coffrets de naissance & peluches
- Livre d'Or de Mariage
- Parrainage civil & PACS (Pacte Civil de Solidarité)
- Médailles de ville
- Pochettes de célébration, médailles & diplômes
- CNI & passeport
- Tampons & recharges
- Cimetières
- Urbanismes
- Élections
- Papeterie
- Bureautique
- Banque d'accueil
- Vitrines
- Pupitres

page 55 à 73

## PAVOISEMENT

- Drapeaux & mâts anti-enroulement
- France & CEE
- Drapeaux recyclés ou ajourés
- Pays Européens
- Provinces & Régions
- Monde & organismes internationaux
- Écussons
- Mâts & supports façades
- Guirlandes
- Tapis de table & rubans tricolores
- Marianne & médailles RF
- Insignes, écharpes & coussin
- CMJ (Conseil Municipal des Jeunes)
- Médailles communales, départementales & du travail
- Pupitres
- Drapeaux anciens combattants
- Socles

page 118 à 125

## MOBILIER SALLE POLYVALENTE

- Chaises polypropylène
- Chaises Denver & iso tissu
- Tables Grenade
- Tables mélaminées
- Chariots pour tables & chaises
- Tonnelles Premium Pro
- Défibriateurs

page 132 à 133

## FEUX D'ARTIFICE

- Feux automatiques
- Feux catégories F3, F4
- Spectacle pyromusical

page 44 à 53

## ILLUMINATION

- Projecteurs gobos
- Scénettes
- Rideaux stalactites
- Guirlandes & cordons LED
- Décors poteaux

page 75 à 100

## MOBILIER URBAIN

- Barrières de ville
- Figurines & totems
- Barrières de police & fourreaux barrières
- Potelets
- Stations bus & fourreaux potelets
- Vitrines extérieures
- Potelets à chaînes & chaînes
- Aires de jeux & table de ping-pong
- Supports pour trottinettes & vélos
- Tables de pique-nique & bancs pour école
- Bancs & corbeilles
- Hygiène canine

page 102 à 116

## SIGNALÉTIQUE

- Numéros & plaques de rue
- Panneaux de villes
- Panneaux d'agglomération
- Signalisation routière & balises
- Radars pédagogiques
- Miroirs d'angle de rue
- Signalisation temporaire
- Personnalisation & communication

page 127 à 131

## MOBILIER SCOLAIRE

- Chaises 4 pieds
- Ensembles et tables
- Coloris mobilier scolaire
- Vitrines extérieures
- Tableaux blancs

page 135 à 137

## ENTÊTES PERSONNALISÉES

- Enveloppes personnalisées noir
- Enveloppes personnalisées quadri
- Tickets de cantine & garderie
- Papier à entête
- Octobre Rose

page 140 à 145

INFORMATIONS  
 COMPLÉMENTAIRES





## THÈMES

- Reliure & numérisation p.05 & 06
- Armoires ignifuges & coffres forts p.07
- Livrets de Famille & Mariage p.08 & 09
- Étuis de livret de Famille p.10 & 11
- Stylos d'État Civil et étuis p.12
- Livres d'Or, coffret de naissance & peluches p.13
- Livre d'Or de Mariage p.14 & 15
- Parrainage civil & PACS p.16 & 17
- Médailles de ville p.18
- Pochettes de célébration, médailles & diplôme de nocces d'or p.19
- CNI & passeport p.20
- Tampons & recharges p.21 à 23
- Cimetière p.24 & 25
- Urbanisme p.26 & 27
- Élections p.28 à 31
- Papeterie p.32 à 35
- Armoires Rideau & Fauteuils p.36 à 39
- Banque d'accueil p.40
- Vitrine Extérieure p.41
- Pupitres p.42

Frais de port 14,00 € : Franco pour 200,00 €

(Sauf armoire ignifuge et reliure)

### Reliure traditionnelle d'État Civil 2013 - 2022

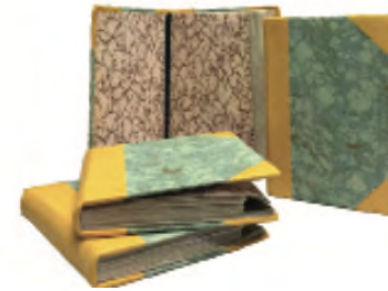

- Conçue avec des matériaux nobles, comme le cuir véritable. Les matériaux en contact avec les feuillets du registre répondent à la norme ISO 9706 portant sur les caractères de permanence du papier.



#### Chagrin (chèvre) :

Marron foncé  
Bleu  
Rouge  
Noir  
Marron clair  
Bordeaux  
Vert

#### Mouton Bigarre :

Vert  
Marron  
Savane  
Raciné

#### Papier Maître Relieur :

Bleu  
Vert  
Rouge  
Marron  
Beige

#### Basane (mouton mat) :

Marron clair  
Marron foncé  
Vert  
Bordeaux  
Rouge  
Bleu  
Noir

#### Papier Agathe :

Beige  
Jaune  
Vert  
Bleu  
Bordeaux  
Rouge  
Noir & Blanc

#### Papier Celloderme :

Bleu  
Vert  
Marron  
Gris  
Rouge  
Beige

Pour pièce de titre

**Devis nous consulter**

**Pour des raisons de sécurité nous ne faisons pas intervenir de transporteur pour les reliures d'état civil, nous venons récupérer les registres en Mairie et nous vous les rapportons en main propre.**

#### Papier permanent pour délibération et arrêté

- Norme ISO 9706 portant sur les caractères de permanence du papier et une encre correspondant à la norme ISO 11798.



#### Toile :

Ecrue  
Rouge  
Bleu  
Vert  
Bordeaux  
Noir



La restauration consiste à arrêter les dégradations d'un document et à consolider et conserver ce document. On peut restaurer les délibérations, les arrêtés, les documents d'état civil... reliés ou pas.

## La restauration :

« En tant que relieurs, nous nous assurons que vos registres passant entre nos mains soient reliés de manière à assurer leur pérennité dans vos services. Malgré tout, après plusieurs décennies de manipulations, certains de vos ouvrages sont abîmés et nécessitent une nouvelle reliure.

Pour permettre de consulter à nouveau vos registres dans les meilleures conditions, mais aussi pour éviter une dégradation du contenu de ces derniers, nous vous proposons nos services de restauration et de reliure de vos ouvrages détériorés.

En plus de démonter l'ouvrage pour effectuer une nouvelle reliure avec les matériaux de votre choix, nous procédons aussi aux réparations des éventuelles déchirures, manques ou faiblesses du papier provoqués par ces années de manipulations.

Ce service de restauration de ces ouvrages s'ajoutent à notre compétence dans la réalisation des reliures de vos actes d'État Civil, d'Arrêtés et de Délibérations non reliés, sur lesquelles nous sommes habilités à travailler avec l'aval du service des archives départementales. »

**JLG Équipements Collectivités** vous propose, en collaboration avec l'Atelier de Reliure de Boulogne-sur-Mer, tous types de reliures, sur tous types de supports : pleine toile, plein cuir, demi toilé, demi cuir. Avec différentes finitions : coin cuir, coin toilé, nerf...

[JLG vous propose aussi la numérisation de vos actes civils.](#)

Enlèvement et retour réalisés par nos soins frais de port en sus.



## Armoires ignifugés pour la protection des actes d'état civil

### Certifiés NT FIRE 017

- Serrure à clé double panneton
- **Haute protection contre le feu : de 60 minutes à 120 minutes** selon les modèles, dans des conditions d'exposition à une température constante de 1010 °C
- Serrure de haute sécurité certifiée A2P avec fermeture par clé à double panneton
- Blocage par pènes au niveau des pivots empêchant le démontage de la porte en cas d'attaque des paumelles
- Tablette sur crémaillère réglable et amovible
- Les modèles 150 JLG, 355 JLG et 635 JLG sont équipés de 4 roulettes cachées derrière une plaque.
- Pour la fixation murale 2 trous sont prévus au dos
- Peinture RAL 9002.



MODÈLES	DIMENSIONS EXTERNES H x L x P mm.			DIMENSIONS INTERNES H x L x P mm.			RÉSISTANCE AU FEU en minutes	TABLETTE	TIROIR	POIDS en kg	VOLUME en litres
<b>60 JLG</b>	600	470	470	480	350	300	90	1	1	80	50
<b>80 JLG</b>	832	520	520	832	520	520	90	1	1	122	85
<b>150 JLG</b>	1220	655	560	980	475	350	120	2	1	229	162
<b>355 JLG</b>	1690	775	650	1450	595	440	120	3	1	388	379
<b>635 JLG</b>	1745	1116	700	1505	946	490	120	3	2	548	690

### Livraison et installation incluse :

- Installation sous condition
- Rez-de-chaussée avec un roulage de 20 mètres
- 1er étage avec ascenseur
- Deux marches maximum.

Pour d'autres modèles, nous consulter.



## La reliure :

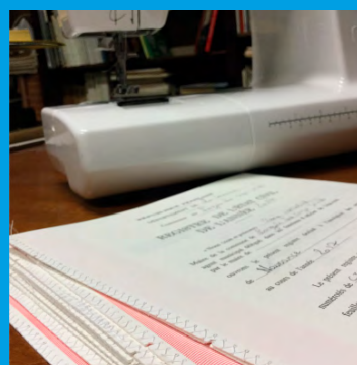

## Numérisation

Numérisation des actes d'état civil, protocole COMEDEC.  
Numérisation sur place  
Indexation réalisée en France

Devis sur place



## Sacs à monnaie

- Dimension (en mm): 1188 x L280 + 30 mm (talon) + 40 mm
- Système anti-effraction : ce sachet à monnaie est scellé par un adhésif de haute sécurité mettant en évidence toute tentative d'effraction
- Double numérotation
- En polyéthylène, contenance max 5 kg



## Sacs à billets

- Dimension (en mm) : 1188 x L260 + 35 + 25 mm
- Sécurisé par micro-impression de sécurité, scellé par un adhésif haut sécurité mettant en évidence toute tentative d'effraction
- Double numérotation
- En polyéthylène, contenance max 5 kg

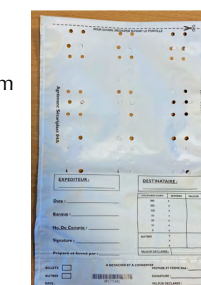



## Registre d'avis de mention et du changement de nom



Pour mariage, pacs, décès, divorce, séparation de corps, acte de notoriété. Carnet de 50 duplicatas. Impression recto verso sur papier autocopiant. 1<sup>er</sup> feuillet blanc détachable avec récépissé d'avis de mention. Nouveau pour changement de nom. Liasse de 25 en duplicata.  
Format : 21 x 29,7 cm

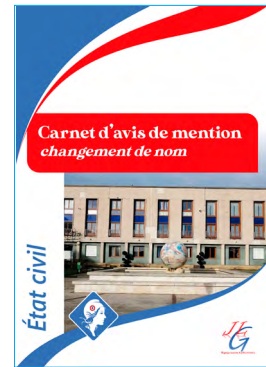

## Guide pratique des Époux



Format : 21 x 15 cm  
- 40 pages

Format : 27 x 21 cm  
- 250 gr  
- 2 pages

## Célébration du Mariage Civil



## Dossier de bordereau



Pièces adressées, dossier de mariage pour envoi au juge d'instance en début d'année. Double pages  
Format : A4 pliée  
- 250 gr

Quantité 1 à 10 11 à 25 25 et +

Format : 32 x 21 cm  
250 gr

## Dossier de Mariage



Les livrets de famille ont une couverture avec impression « Livret de Famille ». À l'intérieur, le papier est certifié ISO 9706. La reliure est réalisée avec un fil de lin indéchirable rendant le livret infalsifiable.

## Personnalisé marquage doré ou argent



Nous consulter

## Livret personnalisé

Version manuscrit ou informatique (encart pleine page ; bande adhésive)

## Personnalisé marquage couleur

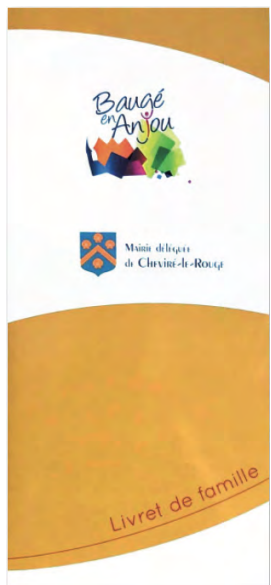

Nous consulter

## Livret non-personnalisé

Version manuscrit ou informatique (encart pleine page ; bande adhésive)  
- couverture cartonnée intérieur papier offset 90 gr ISO 9706  
- couture fil delin indéchirable rendant le livret infalsifiable

## Encart plein page ou bande adhésive

## Étui cristal coins droits



L'étui de protection transparent est l'accessoire le plus économique pour protéger le livret de famille.

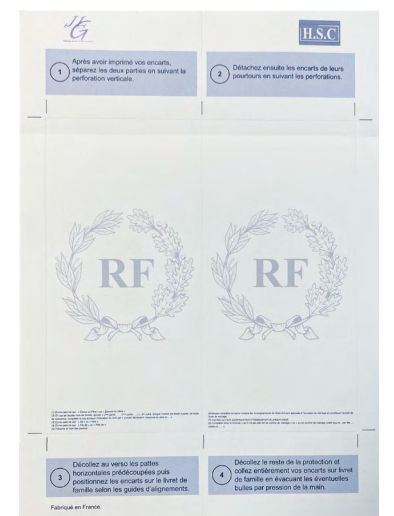



Nos étuis sont cousus et avec finition 4 coins dorés.  
Personnalisation or, argent et en creux au choix.

## Étui prestige bicolore en simili cuir personnalisé



- Bleu / Blanc
- Camel / Beige
- Vert / Blanc
- Bleu jean's

## Étui prestige bicolore en simili cuir non personnalisé



## Étui prestige en simili cuir personnalisé

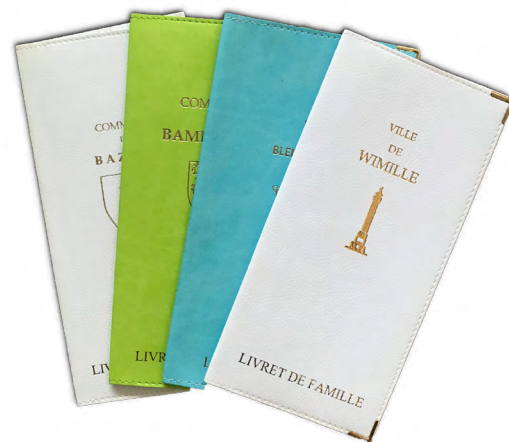

- Granny
- Pistache
- Bleu canard
- Bleu foncé
- Jean
- Beige
- Bleu marine
- Blanc

## Étui prestige en simili cuir non personnalisé



Nos étuis sont cousus et avec finition 4 coins dorés.  
Personnalisation or, argent et en creux au choix.

## Étui prestige nubuck bicolore personnalisé



- Bleu Outre mer
- Bleu marine
- Rouge
- Beige

## Étui prestige nubuck bicolore non personnalisé



## Étui prestige nubuck personnalisé



- Bleu marine
- Bleu roi
- Rouge
- Vert

## Étui prestige nubuck non personnalisé



## Étui prestige simili cuir impression quadri

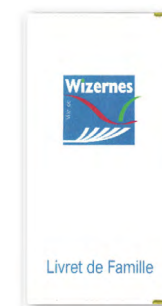



## Parure de stylo bois



### Description :

- Matériau principal : bois de hêtre et métal
- Référence : JLG 9156-011
- Dimensions : long : 16,3 x haut 2,1 x larg : 4,8 cm
- Stylo à bille et roller (encre : bleue)
- Personnalisable sur la boîte une couleur
- Dimensions marquage : 5 x 3 cm
- Fourni avec une encre d'origine Allemande.

## Parure Stylo en bois de rose JLG

### Description :

La parure de stylos Bois de rose personnalisée est composée d'un écrin en bois de rose, gravée au laser sur le couvercle au nom de la commune, ainsi que d'un ensemble de deux stylos bille en bois de rose avec une extrémité ornée de métal brillant (encre noire).



## Parure de stylo JLG 2



### Description :

- Matériau principal : métal
- Longueur : 175 mm
- Largeur : 57 mm
- Hauteur : 22 mm
- Référence : JLG 1076103
- Personnalisable sur la boîte



## Livre d'or de naissance

Ce présent vous donnera l'opportunité d'exprimer votre joie à accueillir ce nouvel habitant dans la commune tout en témoignant de votre soutien bienveillant et de votre implication dans son devenir d'individu et de citoyen.

5 coloris aux choix : Beige, Bleu ciel, Pêche, Rose et Vert anis.

## Coffrets de naissance JLG



### Coffret 5 pièces

Ce coffret contient : 1 pyjama, 1 attache tétine blanc, 1 bonnet blanc et 1 doudou



### Coffret 4 pièces

Ce coffret contient : 1 pyjama, 1 attache tétine blanc, 1 bonnet blanc, 1 sac blanc

Coloris disponible :



## Nounours

## Étuis personnalisés

## Stylo Etat civil

## Étuis non personnalisés



Étui pour 1 stylo  
Étui personnalisé or avec blason  
Matière : simili cuir



Étui pour 1 stylo  
Étui non personnalisé  
Matière : simili cuir  
Étui double : nous consulter



## Non-personnalisé



Boite personnalisée au nom de votre commune



Gamme Platinum  
- Simili Cuir -



Livre d'Or non personnalisé



Livre d'Or personnalisé  
au nom de la commune

Gamme Prestige

Le livre d'OR de Notre Mariage est **une création JLG !** Cet ouvrage regorge d'innovation pour le bonheur des jeunes mariés, mis à jour avec la présence des récents textes de loi du Mariage pour tous, ainsi que des inspirations musicales variées de Francis Cabrel à Grand Corps Malade en passant par Amir.



**Caractéristiques :**

- Format : fermé - 260 x 245 mm, ouvert - 520 x 245 mm
- Couverture demi-mat blanc 4 pages rigides
- Intérieur : 64 pages - 170 gr
- Impression dorure sur la couverture

**Thématiques abordées :**

Origine du Mariage, l'Évolution du Mariage, Symbole du Mariage, Vin d'honneur, Origine du champagne, Origine de la pièce montée, Voyage de Noces, Arbre généalogique, etc ...



**Trophée cœur JLG**

- Trophée forme cœur
- Épaisseur : 12 mm
- Hauteur : 200 mm
- En verre
- Gravure laser texte au choix

NOUVEAUTÉ



Livre d'Or non personnalisé

COMMUNE DE AIBES



NOUVEAUTÉ

Livre d'Or personnalisé  
au logo ou blason de la commune



## Registre des parrainages civils

Le **Registre des parrainages civils** vous permettra de recenser toutes les informations liées à cet événement et de célébrer par la même occasion cet instant unique.

80 pages  
Reliure piqûre  
Format : 21 x 29,7 cm



## Célébration du parrainage civil

La **Célébration de parrainage civil** vous permettra, une fois complétée, de réaliser une cérémonie dans les meilleures conditions  
Finition mate  
Format 21 x 29,7 250 gr

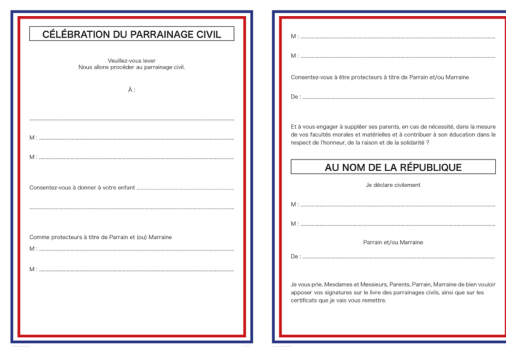

## Registre du PACS



Le **registre du PACS** permet de répondre au cahier des charges fixé par la Loi n°2016-1547 du 18 novembre 2016 et est conforme à l'arrêté du 20 novembre 2017 et à l'annexe de la circulation du 13 décembre 2017.  
80 pages.  
Format : 31,5 x 21 cm

## Pochette d'archivage du PACS

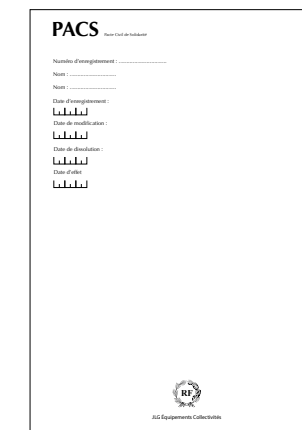

La **pochette d'archivage du PACS** vous servira à classer et à conserver les pièces composant le PACS.  
Impression sur le recto des mentions du PACS.  
Pochette C4 blanche 90 gr  
Format : 22,9 x 32,4 cm

## Guide du PACS

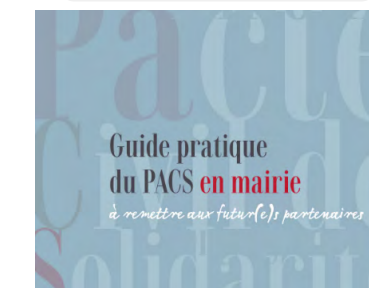

Format : 15 x 21 cm

## Certificat du pacte civil de solidarité

Format : A4 en paysage  
Impression quadri sur bristol blanc 250 gr



## Célébration du pacte civil de solidarité

La **Célébration de pacte de solidarité** vous permettra, une fois complétée, de réaliser une cérémonie dans les meilleures conditions possibles  
Finition mat  
Format 21x 29,7 250 gr

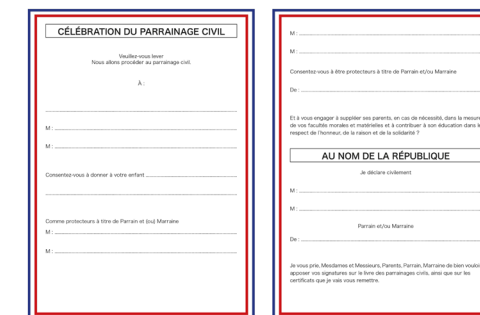

## Certificat du parrainage civil

Impression quadri sur bristol blanc 250 gr  
Format : 21 x 29,7 cm



## Livre du parrainage

Ce **livre constitue une introduction ludique à l'éducation civique et aux valeurs républicaines**.  
Un certificat de parrainage civil est offert avec le livre.  
Illustré tout en couleurs, il contient aussi des espaces à personnaliser dédiés à l'enfant et à ses proches.  
Convient pour des enfants de 1 à 12 ans.  
4 couleurs de couverture : Rouge, Bleu, Orange, Vert.



**NOUVEAUTÉ**

## Pochette simili cuir du PACS

Cette pochette, conçue spécifiquement pour accueillir les documents relatifs à un **Pacte Civil de Solidarité (PACS)**, est réalisée en simili cuir résistant et élégant. Elle offre une **protection optimale à l'ensemble des papiers administratifs** qui la composent.

Dimension ouverte : 22,2 x 32,3 cm | Dimension fermée : 44,4 x 64,6 cm

**NOUVEAUTÉ**



Pochette non-personnalisée PACS

Pochette personnalisée PACS





## Médailles Epoxy



Possibilité de panacher les médailles.

## Médailles Bronze Florentin



Épaisseur standard 3 mm. Épaisseur 5 mm sur devis. Finitions : Or, Argent, Bronze. Suppléments par couleur émaillées : 0,80 €. Supplément bord diamanté : 0,80 €. Supplément surface diamanté : 1,20 €. Les outillages sont conservés pendant 5 ans. Réf : FSJLG01

## Médailles Florentin Orfèverie



Médaille orfèverie en bronze florentin estampées. \*Épaisseur 5 mm, bords tournés. Finitions : Or, Argent et Bronze. Supplément par couleur émaillée : 0,80 €. Les outillages sont conservés pendant 5 ans. Réf : FSJLG02

## Écrin prestige disponible :

Ø 50 mm / Ø 60 mm      Ø 70 mm / Ø 80 mm



## Pochette de célébration de Mariage prestige



- Coloris au choix
- Blanc, Bordeaux, Bleu, Beige
- Dimension : 21 x 31 cm
- Simili cuir
- marquage fer à doré
- deux rabas intérieur

## Pochette de célébration de Mariage prestige bicolore



- Coloris au choix
- bleu / blanc, Bleu jeans / blanc
- Dimension : 21 x 31 cm
- Simili cuir
- marquage fer à doré
- deux rabas intérieur

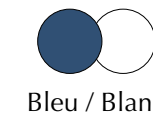

Bleu / Blanc

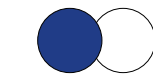

Bleu jeans / blanc

## Diplôme de célébration de Noces



- non personnalisé
- Format 29,7 x 21 cm
- Impression quadri papier gaufré 250 gr
- Doré et argent



non personnalisé



- personnalisé
- Papier 250 gr



- personnalisé
- Papier 250 gr
- Cadre diplôme de Noces

## Médaille de Noces d'or & de mariage



recto  
Médaille de Noces d'or  
ø 70 mm



gravure personnalisée  
au verso



recto  
Médaille de Mariage  
ø 70 mm





## Boîte de 100 lingettes imprégnées



- Boîte distributrice rechargeable de lingettes nettoyantes
- Sans alcool
- Pour écrans

## Pince à découper



- Pince à découper les photos
- Format 35 x 45mm
- coins carré

## Tampon PreScan ( 16 000 empreintes )



- Intensifieur conçu pour maximiser la qualité des empreintes scannées.

## Registre pour carte d'identité et passeport



Caractéristiques de votre registre :  
 - Papier normes ISO 9706 (couverture de 250 gr et papier intérieur de 100 gr).  
 Format : 31,5 x 21 cm  
 84 pages (80 + 4 de couv)

Conforme au décret n° 55 - 1397 du 22 octobre 1955.

## Étiquettes



Boîte de 250 adhésifs  
 Dimensions : 15 x 19 mm

## Pochettes à scanner



Lot de 5 pochettes transparentes conçues pour la numérisation des reçus des pièces d'identités.

## Bobine thermo réactive

Imprime essentiellement les récépissés, transmis aux administrés, concernant les passeports biométriques sans Bisphénol.

Long : 80 mm  
 Larg : 80 mm  
 Mandrin : 12 mm  
 Papier : 55 gr



## Marqueur de textes 3 lignes

Coloris de texte : noir, bleu, rouge

**JLG ÉQUIPEMENTS COLLECTIVITÉS**  
 19 rue de la Marné  
 62230 - OUTREAU

## Tampon Marianne de poche

DÉSIGNATION	TAILLE EMPREINTE	RÉF. CASSETTE
46019	Ø 19 mm	6/46019

## Tampon Marianne

DÉSIGNATION	TAILLE EMPREINTE	RÉF. CASSETTE
46025/30	Ø 25 ou 30 mm	6/4630



## Monture métallique

### Usage intensif



DÉSIGNATION	TAILLE EMPREINTE	RÉF. CASSETTE
52045	Ø 25, 30, 35, 40 mm	6/15

## Tampon Dateur

DÉSIGNATION	TAILLE EMPREINTE	HAUTEUR DE DATE	RÉF. CASSETTE
4800	20 x 3 mm	3 mm	6/4911



## Mini dateur

DÉSIGNATION	TAILLE EMPREINTE	HAUTEUR DE DATE	RÉF. CASSETTE
4810	20 x 3,8 mm	3,8 mm	6/4910



DÉSIGNATION	TAILLE EMPREINTE	RÉF. CASSETTE
4912	47 x 18 mm	6/4912



**JLG ÉQUIPEMENTS COLLECTIVITÉS**  
19 rue de la Marne - 62230 OUTREAU  
Tél : 06.61.41.26.23  
E-mail : jlgequipements@gmail.com

## Marqueur de textes 5 lignes

**Coloris monture :** blanc, gris, noir, bleu, rouge, vert, orange, fuchsia, taupe, turquoise.



DÉSIGNATION	TAILLE EMPREINTE	RÉF. CASSETTE
4913	58 x 22 mm	6/4913



## Marqueur de textes 6 lignes

**Coloris monture :** blanc, gris, noir, bleu, rouge, vert, orange, fuchsia, taupe, turquoise.

**JLG ÉQUIPEMENTS COLLECTIVITÉS**  
19 rue de la Marne - 62230 OUTREAU  
Tél : 06.61.41.26.23  
E-mail : jlgequipements@gmail.com  
Site internet : jlgequipements.fr

DÉSIGNATION	TAILLE EMPREINTE	RÉF. CASSETTE
4914	64 x 26 mm	6/4914

## Dateur 1 + 1 ligne, date 3 mm cassette noire



DÉSIGNATION	TAILLE EMPREINTE	RÉF. CASSETTE
5430	41 x 24 mm	6/50

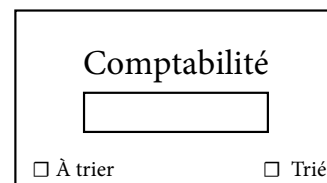

## Dateur 5460 - Texte 3 à 4 lignes

DÉSIGNATION	TAILLE EMPREINTE	RÉF. CASSETTE
5460	56 x 33 mm	6/56

**JLG ÉQUIPEMENTS COLLECTIVITÉS**  
**Reçu le :**  
19 rue de la Marne - 62230 OUTREAU  
Tél : 06.61.41.26.23



## Cassettes d'encre pour TRODAT :

Référence	Pour appareils	Couleurs d'encre
6/15		● ● ● ● ●
6/15/2	5215, 5415, 52045, 54045	● ● ● ● ●
6/15/2/30		● ● ● ● ●
6/50	5030, 5200, 5430, 5431, 5435, 5546	● ● ● ● ●
6/53		● ● ● ● ●
6/53/2	5203, 5253, 5440	● ● ● ● ●
6/55	5205	● ● ● ● ●
6/56	5117, 5204, 5206, 5460, 5460L, 5465, 5558, 5558PL, 55510, 55510PL, 5466PL	● ● ● ● ●
6/57		● ● ● ● ●
6/57/2	5207, 5470	● ● ● ● ●
6/58		● ● ● ● ●
6/58/2	5274, 5474, 5208, 5480, 55418, 55512	● ● ● ● ●
6/511		● ● ● ● ●
6/511/2	5211, 54110, 54110/2	● ● ● ● ●
6/512		● ● ● ● ●
6/512/2	5212, 54120, 54120/2	● ● ● ● ●
6/52040		● ● ● ● ●
6/52040/2	52040, 54140	● ● ● ● ●

## Cassettes d'encre pour anciens modèles :

Référence	Pour appareils	Couleurs d'encre
6/4204**	4117, 4204, 4254, 45510, 45510PL	● ● ● ● ●
6/8746	4206, 4420, 4460, 4256, 4425, 4465	● ● ● ● ●
6/4207**	4207, 4470	● ● ● ● ●
6/5756	5756P, 5756M	● (vendu par 5)
6/46030		● ● ● ● ●
6/46030/2	46030, 46030T	● ● ● ● ●
6/46040		● ● ● ● ●
6/46040/2	46040, 46040R	● ● ● ● ●
6/46040/2R		● ● ● ● ●
6/57	5207, 5470	● ● ● ● ●
6/57/2	5470	● ● ● ● ●

METTEZ LE MODÈLE DE VOTRE EMPREINTE

## Cassettes d'encre pour Printy vendu par lot de 3 :

Référence	Pour appareils	Couleurs d'encre
6/4907	4907	● ● ● ● ●
6/4910	4810, 4910, 4910TA, 4836	● ● ● ● ●
6/4911	4800, 4820, 4822A, 4822B, 4822C, 4846, 4911, 4911T, 4951, 4991	● ● ● ● ●
6/4911AT	4800, 4820, 4822A, 4822B, 4822C, 4846, 4911, 4911T, 4951CM	● ● ● ● ●
6/4912	4912, 4912T, 4952, 4992	● ● ● ● ●
6/4912/2	4912, 4912T, 4952	● Cassette rouge avec pavé bleu de 15 mm
6/4913	4913, 4913T, 4953	● ● ● ● ●
6/4914	4914	● ● ● ● ●
6/4915	4915	● ● ● ● ●
6/4916	4916	● ● ● ● ●
6/4918	4918	● ● ● ● ●
6/4921	4921	● ● ● ● ●
6/4922	4922	● ● ● ● ●
6/4923	4923, 4930	● ● ● ● ●
6/4923/20		● ● ● ● ●
6/4924	4724, 4740, 4924, 4040	● ● ● ● ●
6/4925	4925, 4925T	● ● ● ● ●
6/4926	4926, 4726	● ● ● ● ●
6/4926/2		● Cassette exclusivement pour 4726
6/4927	4727, 4927, 4957, 4927T, 4727T	● ● ● ● ●
6/4927/2		● Cassette exclusivement pour 4727
6/4928	4928, 4958, 4928T	● ● ● ● ●
6/4929	4929, 4729	● ● ● ● ●
6/4929/2		● Cassette exclusivement pour 4729
6/4931	4931, 4731, 4931T	● ● ● ● ●
6/4931/2		● Cassette exclusivement pour 4731
6/4612	4612	● ● ● ● ●
6/46019	46019, 46119	● ● ● ● ●
6/46025	46025, 46125	● ● ● ● ●
6/4630	4630, 4630T	● ● ● ● ●
6/46030	46130	● ● ● ● ●
6/46030/2		● Cassette exclusivement pour 46130
6/46040	46140	● ● ● ● ●
6/46040/2		● Cassette exclusivement pour 46140
6/46040/2R		● Cassette exclusivement pour 46140
6/4642	4642	● ● ● ● ●
6/4642/2R		● Cassette exclusivement pour 4642
6/46045	46045, 46145, 46045T	● ● ● ● ●
6/46045/2		● Cassette exclusivement pour 46145
6/44045	44045	● ● ● ● ●
6/44055	44055	● ● ● ● ●
6/4750	4941, 4750, 4850L1, 4750L2, 4750L8, 4755 (4750T), 4760	● ● ● ● ●
6/4750/2		● Cassette exclusivement pour 4750L et 4755
6/4817	4913, 4817, 4817B, 48313, 4917, 4817C BL/BL, 4817D R/R	● ● ● ● ●
6/4850	4850, 4850L1, 4850L2, 4850L8	● ● ● ● ●
6/4850/2		● ● ● ● ●



## Piquet pour cimetière

Cette **plaque avec piquet** s'associe avec les adhésifs pour plaque de concession de cimetière.



- Réutilisation des plaques de concession avec piquet en changeant uniquement les adhésifs de plaque de concession
- **Hauteur totale** : 53 cm
- Taille de la plaque : 15,5 x 9,5 cm
- Couleur blanche ou jaune (en fonction des disponibilités)
- PVC haute résistance pour usage extérieur

## Les adhésifs

**CONCESSION RÉSERVÉE**

- **Format** : 9 x 15 cm
- Texte noir sur fond blanc
- Adhésif vinyle haute résistance (usage extérieur)

**CONCESSION LIBRE**

CETTE CONCESSION RÉPUTÉE EN ÉTAT D'ABANDON FAIT L'OBJET D'UNE PROCÉDURE DE REPRISE  
**PRIÈRE DE S'ADRESSER À LA MAIRIE**

CETTE CONCESSION ARRIVE À ÉCHÉANCE VEUILLEZ VOUS PRÉSENTER À LA MAIRIE, SERVICE ÉTAT-CIVIL

LE TITULAIRE DE CETTE CONCESSION EST PRIÉ DE SE PRÉSENTER D'URGENCE EN MAIRIE  
CONCESSION EXPIRÉE

## Étiquettes à sceller VOÏD

- **Disponible personnalisées et non personnalisées**
- Les adhésives sécurisées sont dotées d'un témoin d'ouverture dit message « VOID »
- Qui laisse un résidu sur le support.
- Toute tentative d'effraction restera visible ce qui garantit à votre scellé une confidentialité et une protection sans faille
- Rapide et pratique à mettre en œuvre

Conforme au décret n°2024-790 du 10/07/2024

**NOUVEAUTÉ**



## QUANTITÉ

- 1 lot de 100
- 5 lots de 100
- 10 lots de 100
- 20 lots de 100
- 50 lots de 100
- 100 lots de 100

## Timbre officiel en cuivre

- **Diamètre** : 25 mm
  - Cachet officiel, gravé en creux, en laiton, au nom de la commune avec la Marianne au centre
  - Utilisation à la cire uniquement
- Références réglementaires :**  
Art. R.2213.48 du CGCT  
Article L.2213-14 du C.G.C.T. modifié par Loi n°2015-177 du 16 février 2015 - art. 15



## Pastilles de cire pour scellés



Lot de 30 pastilles de cire pour scellés

## Mini chalumeau et recharges



## Bâton de cire rouge

Cire à cacheter (dure), le lot de 10



## Dossier de reprise de concession

- Chemise 4 pages, format 42 x 32 cm avec rabat à droite de 11 cm
- Impression recto noir sur dossier bleu 250 gr
- Pliage 2 plis au format 21 x 32 cm

### Feuillets dans la chemise :

- 3 "Avis de constatation d'abandon" ; 4 "PV de constatation d'abandon"
- 3 "Notification de PV de constatation d'abandon" ; 4 "Arrêté de reprise de concession"
- 3 "Avis d'expiration d'une concession" et 1 "Fiche de concession".

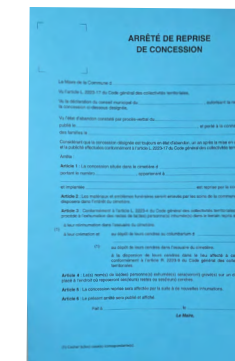

- Format : 24 x 32 cm
- Dos de 1 cm
- Carton 250 gr
- Couleur bleue.

## Certificat de décès

Liasse de 4 feuillets autocopiants

**Format** : A4

**Présenté en deux parties :**

**Partie supérieure** : liasse de 3 feuillets

**Partie inférieure** : carte-lettre à envoyer au médecin de l'Agence régionale de santé.

**NOUVEAUTÉ**



## Registres



### Registre du cimetière

- **Format** : 21 x 29,7 cm - 84 pages
- Papier normes ISO 9706



### Registre d'inscription des concessions au columbarium

- Conforme au code général des collectivités territoriales.
- **Format** : 21 x 29,7 cm - 84 pages
  - Papier normes ISO 9706



### Titres de recette pour concession au cimetière

- **Format** : 15 x 21 cm - 84 pages
- Papier normes ISO 9706
- 25 liasses autocopiantes.



### Registre des inhumations de l'urne cinéraire ou de dispersion des cendres

- Conforme à la loi n°2008-1350 du 19/12/2008 relative à la législation
- **Format** : 31,5 x 21 cm - 84 pages
  - Papier normes ISO 9706



## Pochette kraft

- Modèle avec soufflets 3 cm, format 22,9 x 32,4 cm, impression recto noir, coloris kraft.

RÉF.	TYPE DE CHEMISE
104	Permis de construire
101	Certificat d'urbanisme
100	Déclaration préalable
105	Permis d'aménager
102	Permis de démolir
103	Déclaration d'intention d'aliéner

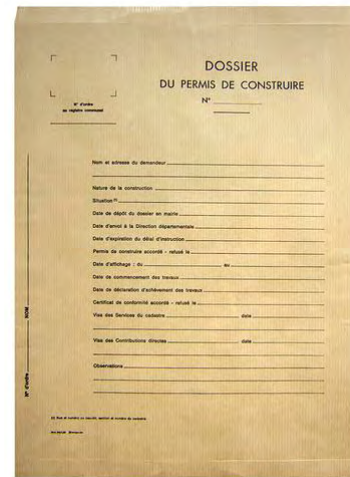

## Classeur d'urbanisme complet

- Classeur permettant de regrouper l'enregistrement des autorisations et actes d'urbanisme dans une seule et même reliure

- **Comprend 8 rubriques d'urbanisme :**

- Permis de construire (PC) - Déclaration préalable (DP) - Permis d'aménager (PA)
- Certificat d'urbanisme (CU) - Permis de démolir (PD)
- Déclaration d'intention d'aliéner (DA) - Taxes - Index

1) Chaque rubrique comporte 7 doubles pages d'inscriptions (6 inscriptions par double page, soit 42 au total par rubrique)

2) Double page présentée en 2 feuillets séparés ; chaque feuillet (**format : 29,7 x 21 cm à l'italienne**) devant être numéroté et daté ; impression bleue sur offset blanc 80 g ; perforation 4 trous

3) Intercalaires en bristol blanc 250 gr, à l'italienne, avec onglets imprimés indiquant la rubrique

4) Classeur 4 anneaux en "D", **format : 35,6 x 24 cm**, dos de 4,5 cm

Couverture pelliculée (brillante et grainée), imprimée devant et dos, contrecollée sur carton.

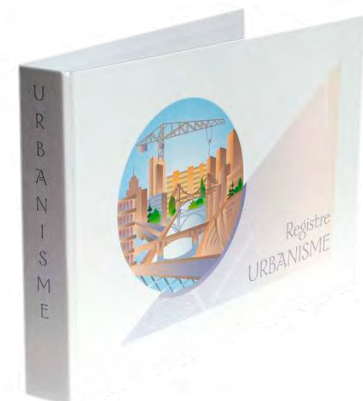

RÉF	DÉSIGNATION
106	Index
107	Taxes
108	Permis de construire
109	Déclaration préalable
110	Permis d'aménager
111	Certificat d'urbanisme
112	Déclaration d'intention d'aliéner
113	Permis de démolir
114	Jeu de 8 recharges individuelles

## Recharges individuelles pour registre d'urbanisme



## Registres d'urbanisme



**Registre des déclarations préalables**  
Conforme au code de l'urbanisme.

Caractéristiques de votre registre :

- Format : 31,5 x 21 cm
- 84 pages (80 + 4 de couv)
- Reliure tissu
- Papier normes ISO 9706 (Couverture de 250 g et papier intérieur de 100 gr).



**Registre des demandes de certificat d'urbanisme**  
Conforme au code de l'urbanisme art. R410-3.

Caractéristiques de votre registre :

- Format : 31,5 x 21 cm
- 84 pages (80 + 4 de couv)
- Reliure tissu
- Papier normes ISO 9706 (Couverture de 250 g et papier intérieur de 100 gr).



**Registre des demandes de permis de construire**  
Conforme au code de l'urbanisme art. R421-14

Caractéristique de votre registre :

- Format : 31,5 x 21 cm
- 84 pages (80 + 4 de couv)
- Reliure tissu
- Papier normes ISO 9706 (Couverture de 250 g et papier intérieur de 100 gr).

- Liste :** - Dossier de demande de permis de démolir  
- Dossier du permis d'aménager

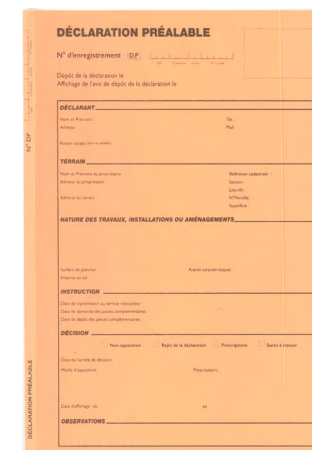

Dossier de déclaration préalable

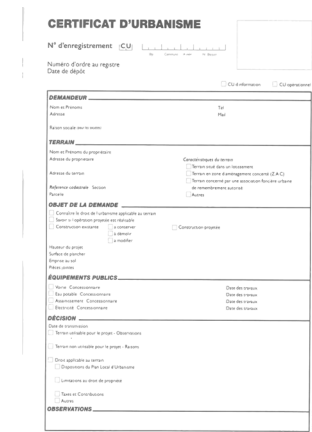

Dossier de certificat d'urbanisme

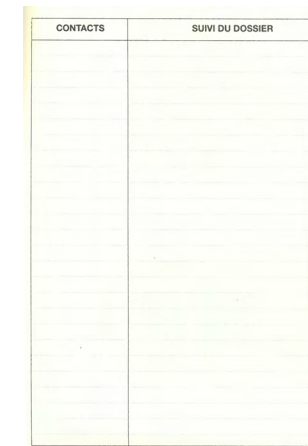
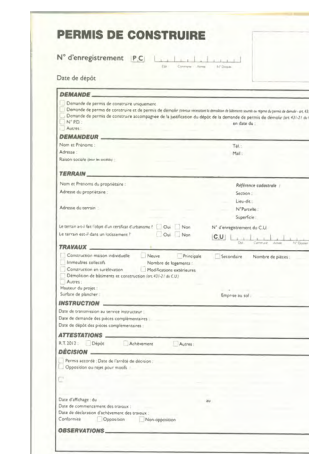

Dossier du permis de construire



Boîte de 500 enveloppes pour cartes électorales format 114 x 162 mm, fenêtre cristal 35 x 130 mm, à insertion manuelle. Arrêté du 22 mai 1997 et conforme avec le QR de retour en cas de non distribution

- Enveloppe à insertion manuelle
- Impression noir au recto
- Fermeture auto-adhésive

## Enveloppes pour cartes électorales

Enveloppe mécanisable :  
Nous consulter

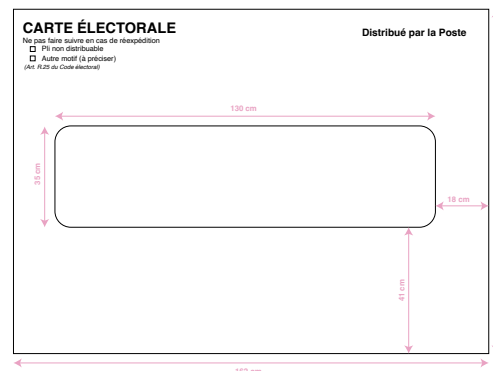

## Livret du citoyen

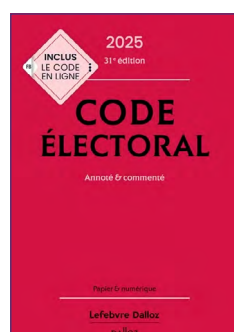

## Code électoral

**NOUVEAUTÉ**

Code obligatoire sur chaque bureau de vote.

Code Annoté et commenté.

Chaque ouvrage comprend un code alphanumérique pour la mise à jour. Le Code électoral Dalloz est enrichi de circulaires qui constituent un véritable commentaire des dispositions du code ainsi que toute la jurisprudence récente sur le contentieux électoral.

FORMAT : 12,8 X 19,3 CM

### Cérémonie de la citoyenneté : Art. R24-1

Cette cérémonie est organisée par le maire dans un délai de trois mois à compter du 1er mars de chaque année ; elle ne peut pas être organisée durant la campagne électorale d'une élection concernant tout ou partie du territoire de la commune.

Le livret du citoyen renferme deux axes que sont les principes fondamentaux de la république et les droits et devoirs civiques que leur ouvre la majorité.

### Textes réglementaires associés :

- La circulaire NOR/INT/A/0700027/C du 5/3/2007
- L'article R.24-1 du code électoral
- Le décret de n°2007-168 du 8 février 2007

## Registres

### Inscription de radiation et de réclamation



Format : 32 cm x 24 cm 80 pages

### Procuration de vote



Format : 32 cm x 24 cm 80 pages

### Décisions de la commission administrative



Format : 32 cm x 24 cm 80 pages

d'autres registres disponibles sur demande

## Panneaux électoraux



- Tube (ø 35 mm) et tôle (épaisseur 12/10 ème) en acier galvanisé
- Système d'accroche mâle et femelle pour solidariser plusieurs panneaux entre eux.

- Plaque pour inscrire le numéro
- Dimension hors tout : H 2,45 m x l 1,55 m
- Affichage : 1,25 x 1,50 m (2 candidats)
- Poids : 30 kg.



Facile à ranger  
pied démontable

## Les pieds



- Vendu par lot de 2
- En acier galvanisé
- Tubes soudés sur une semelle pour accueillir les montants des panneaux.

## Fourreaux



- Vendu par lot de 2
- En acier galvanisé
- Tube de diamètre intérieur 38 mm, mesure 250 mm de long.

## Les plots bétons



- Plot en béton
- Installation en ligne avec accrochage de précaution
- 25 kg.

## SUBVENTION sur les urnes, nous consulter

### L'urne électorale « Concept »



PRODUIT	RÉF.
600/800 bulletins	527100
800/1200 bulletins	527110
1200/1600 bulletins	527112

- Parois en plexiglass transparent haute résistance
- Jonctions en aluminium laqué gris
- Poignées
- Livrée assemblée
- Ouverture par 2 serrures intégrées différentes qui ne peuvent être actionnées que par l'introduction simultanée de 2 clés de couleurs différentes.

### L'urne électorale « Électon »



PRODUIT	RÉF.
300/500 bulletins	537100
800/1000 bulletins	537110
1200/1600 bulletins	537112
1600/2000 bulletins	537114

- Fabrication en PMMA (matériau transparent très résistant)
- Ouverture par 2 serrures intégrées différentes qui ne peuvent être actionnées que par l'introduction simultanée de 2 clés de couleurs différentes
- Pour un stockage facilité.



## Isoloir de vote électoral case départ et suivante



Il peut à la fois servir seul et être utilisé comme case de départ, l'isoloir de vote électoral suivant viendra se greffer pour former une rangée de plusieurs isoloirs.

- Structure en aluminium anodisé naturel
- Côtés remplissages en panneaux mélaminé blanc
- 2 rideaux anti-feu M1 dimension L 800 x H 1500 mm
- (case initiale) Dimensions : L 825 x H 1990 x P 800 mm
- (case suivante) Dimensions : L 825 x H 1990 x P 800 mm

- Tablette : amovible et rabattable en acier
- Finition noire grainée
- Dimension 1300 x 1500 mm
- Dimension de la tablette 400 x 150 mm
- Hauteur de la tablette par rapport au sol : 730 mm.

- Montage et démontage simple et rapide sans outils
- Stockage facile : faible encombrement une fois démonté
- Sécurité : rideaux anti-feu, classés M1
- Excellente stabilité.



## Table PMR réglable pour urne



- Plateau (épaisseur 3,8 cm) en matière polyéthylène moulée haute densité
- Traitée anti-UV
- Couleur du plateau : gris/beige
- Piétement (diamètre 19 mm), en acier traité anticorrosion
- Finition époxy, équipé de patins en caoutchouc
- Dimensions :
  - L 66 cm x l 45,7 cm
  - 3 hauteurs disponibles : 53, 61,66 cm
  - Poids : 5 kg.

## Isoloir de vote électoral PMR

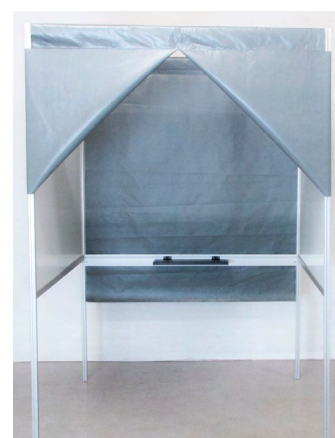

- Structure en aluminium anodisé naturel
- Côtés remplissages en panneaux mélaminé blanc 7,3 mm
- 2 rideaux anti-feu M1, opaques gris dimensions : L 800 x H 1500
- Dimensions : L 1350 x H 1990 x P 1350 mm
- Poids : 35 kg
- Tablette amovible et rabattable en acier finition noire grainée
- Dimension 1300 x 1500 mm
- Hauteur de la tablette par rapport au sol : 730 mm

## Isoloir de vote électoral initial

- Dimensions :** largeur 800 x 800 mm
- Structure :** acier 20 x 20 mm laqué marron et panneaux latéraux en tôle laquée beige
- Rideaux :** coton écru opaque ; classement au feu M1 « non-inflammables »
- Possibilité de raccorder à l'isoloir initial un ou plusieurs isoloirs complémentaires
- Tablette à hauteur adaptée située de face
- Pas de barre de seuil pour plus de sécurité
- Stockage à plat en demi-hauteur dans le carton d'origine



## Isoloir de vote électoral suivant



- Cadre en acier laqué
- Panneau en mélaminé blanc
- 2 rideaux anti-feu M1
- Isoloir démontable
- **Dimensions hors tout :** L 85 cm x P 67,5 cm x H 200 (tablette à 102 cm du sol)
- **Poids :** 18 kg

## Signalétiques



Dimension 420 x 300 mm ALUMINIUM PVC

Autres dimensions disponibles  
Pose sur mur  
Texte au choix, nous consulter.

## Isoloir électoral pour PMR



- Dimensions spécifiques :** largeur 1000 mm x profondeur 1300 mm
- Structure :** acier 20x20 mm laqué marron et panneaux latéraux en tôle laquée beige
- Rideaux :** coton écru opaque ; classement au feu M1 « non-inflammables »
- Tablette :** ajustable à hauteur adaptée dans la caisse carton d'origine
- Accessibilité :** pas de barre de seuil pour une accessibilité très aisée
- Signalétique PMR :** fournie

## Règlette d'émargement



- **Dim. de la règle :** 45,5 x 7 cm
- **Dim. partie évidée :** L. 4,1 x H. 1,3 cm

## Mini dateur 4810

- Taille empreinte : 20 x 3,8 mm
- Hauteur de date : 3,8 mm
- Réf. : 6/4910





## RAMETTE PAPIER 500 FEUILLES Q CONNECT A4 80 GR

réf : 155776

Le papier Q-Connect A4 80g/m<sup>2</sup> Multifonction est un choix économique et polyvalent pour une variété d'applications de bureau et d'impression. Ce papier est conçu pour être utilisé avec des imprimantes jet d'encre, des imprimantes laser, ainsi que des copieurs, offrant une performance cohérente et fiable.

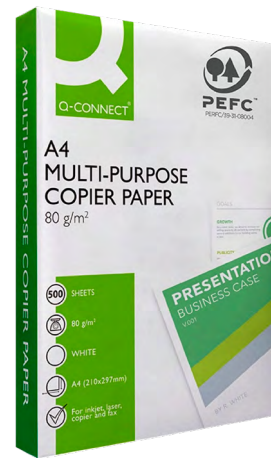

## RAMETTE PAPIER 500 FEUILLES CLAIREFONTAINE A3 80 GR

réf : 38776

Ce papier A3 est un incontournable pour tous ceux qui recherchent un support d'impression de qualité. Fabriqué par Clairefontaine, une marque reconnue pour son savoir-faire en papeterie.

## RAMETTE Q CONNECT 500 FEUILLES 80 GR



Couleurs	
Céleste	
Champagne	
Crème	
Jaune	
Vert	
Rose	

Couleurs	
Bleu intense	
Vert intense	
Rose intense	
Rouge intense	
Jaune intense	
Orange intense	

Couleurs	
Rose néon	
Jaune néon	
Orange néon	

## POCHETTE DE PLASTIFICATION Q-CONNECT A4 80 MICRONS

réf : 44010



- Pochette de 100 unités

## COUVERTURE FELLOWES PVC TRANSPARENT

réf : 38482

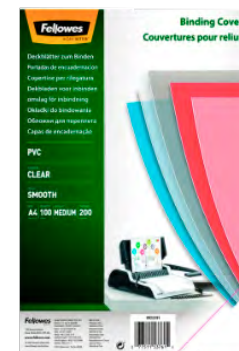

- Pochette de 100 unités

## Dossiers

## ANNEAUX PLASTIQUES À RELIER



- Boîte de 100 anneaux

- Diamètres :

Diam 6 mm : 20 feuilles : 6,25 € HT  
Diam 8 mm : 40 feuilles : 7,10 € HT  
Diam 10 mm : 55 feuilles : 7,80 € HT  
Autres dimensions sur demande

MACHINE À RELIER : SUR DEMANDE

## POCHETTE DE PLASTIFICATION Q-CONNECT A3 80 MICRONS

réf : 44013



- Pochette de 100 unités

## DOSSIER SUSPENDU KRAFT ORANGE POUR ARMOIRES

réf : 78785



- Boîte de 25 unités  
Existe aussi pour tiroirs : Sur demande

## COUVERTURE Q-CONNECT CARTON

réf : 39992



- Pochette de 100 unités



## CARNETS EXACOMPTA

- Factures  
- Reçu  
- Commandes  
- Neutres

- Dimensions :  
210 x 148 mm  
210 x 297 mm  
105 x 180 mm

Existe en duplicatas et/ou en triplicatas

NOUS PROPOSONS DES CARTOUCHES POUR IMPRESSION : VENEZ NOUS CONSULTER

NOUS PROPOSONS DES MASSICOTS, DES MACHINES À RELIER ET DES PLASTIFIEUSES : CONSULTEZ-NOUS



## Bloc-notes « Post-it »

- Bloc de 100 feuilles
- Conditionnement : Par lots de 12

CODE	DIMENSIONS
21726	76x76 mm
21724	51x38 mm



## Chemise 3 rabats en carte lustrée

- En carte lustrée de 350 g/m<sup>2</sup>
- 3 rabats
- Fermeture par élastique
- Pour format A4
- **Dimensions** : 320 x 243 mm
- Conditionnement : par lots de 10



CODE	COLORIS
167783	Rouge
167788	Jaune
167781	Bleu
167784	Vert
76611	Noir
167789	Orange
167787	Violet
167786	Gris
78762	Assortis

## Chemise coin forever en carte recyclée avec fenêtre

- Carte légère 120 g/m<sup>2</sup>
- Fenêtre pour visualisation immédiate du contenu
- L'impression facilite l'identification et le classement
- Pour format A4
- **Dimensions** : 310 x 225 mm
- Coloris assortis
- **Lot de 10 unités**
- Assortie

CODE  
10232



## Sous-chemises

CODE	COLORIS	PAQUET DE
38952	Bleu	100
38977	Rouge	100
76961	Vert Empire	100
38944	Citron	100
77016	Ocre	100
38955	Violine	100
52204	Framboise	100
51347	Gris	100
52207	Blanc	100
52133	Rose	100

## Sous-chemises rock's



## Chemises

CODE	COLORIS	PAQUET DE
38921	Bleu	100
39526	Rouge	100
76993	Vert	100
39519	Citron	100
51906	Ocre	100
51907	Violine	100
51910	Framboise	100
51365	Gris	100
51366	Blanc	100
52135	Rose	100

## Colle en bâton UHU



- Fabriqué à 58% à partir de matières d'origine végétale
- Le Stic ReNATURE est 100% recyclable
- La colle est sans solvant
- Fabriquée avec 70% de matières naturelles

CODE	CONTENANCE	LOTS
48806	8,2 gr	Par 24
48379	21 gr	Par 12

## Boîte adhésif magic 810 19 mm x 3 M



CODE  
41246

- Ruban adhésif invisible avec dévidoir en plastique 45 microns
- Invisible après application, même à la photocopie
- Inscriptible
- Facile à dérouler, couper et manipuler
- Il ne se décolle pas et ne transfère pas l'adhésif
- Ruban de 19 mm x 33 m
- Conditionnement par 12

## Roller de correction



- Correction instantanée, propre et précise
- Réécriture immédiate
- Format mini
- Corps transparent
- Niveau du rubain visible

CODE	DIMENSION
42072	5 mm x 6 m

## Devidoir adhésif bureau



CODE  
39491

## Surligneur Stabilo pointe biseautée



Le Surligneur STABILO BOSS est un incontournable pour tous vos besoins de marquage. ce surligneur rechargeable à encre à base d'eau offre une fluorescence intense et persistante qui ne s'estompe pas facilement, même sous l'exposition à la lumière. Sa pointe biseautée permet une grande précision, avec une largeur de tracé ajustable de 2 à 5 mm.

CODE	COLORIS
38468	Pochette de 4
39600	Pochette de 8

## Stylo-bille Flexgrip ultra

- Rétractable
- Paper mate
- Stylo-bille corps strié anti-glisse gainé caoutchouc
- Pointe moyenne
- Tracé de 0,5 mm
- Conditionnement : Lot de 12

CODE	COLORIS
12948	Bleu
12949	Noir
12950	Rouge
98808	Vert



**NOUS PROPOSONS DES CLASSEURS, DES BOITES À ARCHIVES : CONSULTEZ-NOUS**

**NOUS PROPOSONS DES FEUTRES, CRAYONS DE COULEURS, PEINTURES : CONSULTEZ-NOUS**





Armoires basses H. 105 cm

RÉF	COLORIS	LONGUEUR
JLG1010	UNIS	102 cm
JLG1012		120 cm
JLG1010B	TONS BOIS	102 cm
JLG1012B		120 cm

Caractéristiques :  
- 2 tablettes



Armoires Hautes H. 198 cm

RÉF	COLORIS	LONGUEUR
JLG1010	UNIS	102 cm
JLG1012		120 cm
JLG1010B	TONS BOIS	102 cm
JLG1012B		120 cm

Caractéristiques :  
- 4 tablettes

### Coloris - rideaux

#### UNIS

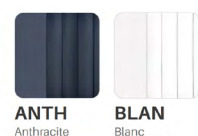

ANTH Anthracite  
BLAN Blanc

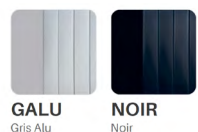

GALU Gris Alu  
NOIR Noir

#### TONS BOIS



ANAC Anthracite Acacia  
NOAC Noir Acacia  
NOCL Noir Chêne clair  
BLAC Blanc Acacia

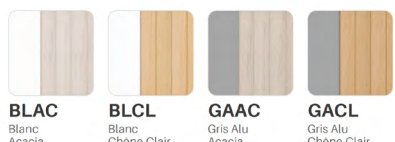

BLAC Blanc Acacia  
BLCL Blanc Chêne Clair  
GAAC Gris Alu Acacia  
GACL Gris Alu Chêne Clair

Caractéristiques :  
- Mèlaminé  
- Épaisseur : 25 mm  
- Dimension pour : L.80, L.102, L.120

RÉF	LONGUEUR
JLGT8	Pour L.80
JLGT10	Pour L.102
JLGT12	Pour L.120



### Top de finition bois

### Plans compacts

Caractéristiques :  
- Profondeur : 80 cm  
- 2 opercules inclus  
- Planche mèlaminé  
- Piètement intermédiaire pour les postes face à face  
- Opercules intégrés ( gris alu ø 8cm)  
- Disponible en plusieurs longueur

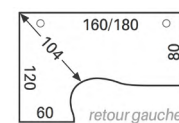

### Retour gauche

RÉF	LONGUEUR
JLG96G	160 cm
JLG98G	180 cm

### Postes face à face

Caractéristiques :  
- Profondeur : 77 cm  
- 2 opercules inclus  
- Planche mèlaminé  
- Piètement intermédiaire pour les postes face à face  
- Opercules intégrés ( gris alu ø 8cm)  
- Disponible en plusieurs longueur

RÉF	LONGUEUR
JLG228	120 cm
JLG248	140 cm
JLG268	160 cm
JLG288	180 cm



### Retour droit

RÉF	LONGUEUR
JLG96D	160 cm
JLG98D	180 cm

8 ANS  
- GARANTIE -



### Postes individuels

Caractéristiques :  
- Profondeur : 80 cm  
- 2 opercules inclus  
- Planche mèlaminé  
- Piètement intermédiaire pour les postes face à face  
- Opercules intégrés ( gris alu ø 8cm)  
- Disponible en plusieurs longueurs

RÉF	LONGUEUR
JLG128	120 cm
JLG148	140 cm
JLG168	160 cm
JLG188	180 cm



8 ANS  
- GARANTIE -



8 ANS  
- GARANTIE -





**NOUVEAUTÉ**

## Fauteuil Lucien

5 ans garantie



- Dossier en maille
- Assise en mousse recouverte de tissu
- Mécanisme synchrone blocable en 4 positions
- Réglage automatique de la tension à bascule
- Accoudoirs réglables en hauteur et en profondeur
- Soutien lombaire réglable en hauteur
- Appui-tête réglable en hauteur
- Pied en nylon noir
- Roulette en nylon.



**NOUVEAUTÉ**

## Fauteuil Daniel

3 ans garantie



## Fauteuil Clara

5 ans garantie



- Mécanisme synchrone blocable en 3 positions
- Translation d'assise
- Réglage de la tension de bascule
- Mousse injectée
- Tissu retardateur de flamme norme BS 5852
- Accoudoirs réglables en hauteur, en profondeur et pivotants
- Appui-tête réglable en hauteur
- Roulettes sol dur



**NOUVEAUTÉ**

## Fauteuil Emmanuelle

5 ans garantie



- Mécanisme synchrone blocable en 4 positions
- Réglage manuel de la tension de bascule
- Repose-tête fixe incorporé au dossier
- Accoudoirs 3D
- Roulettes pour sol dur
- Dossier et assise en cuir véritable
- Mousse (50 kg/m<sup>3</sup>)
- Accoudoirs en aluminium et Polypro
- Pieds en aluminium poli

**NOUVEAUTÉ**



## Fauteuil Tintin

3 ans garantie



- Mécanisme synchrone blocable en 1 position
- Réglage de la tension de bascule
- Appui-tête réglable en hauteur
- Tissu retardateur de flamme, norme BS 5852
- Accoudoirs 3D réglables en hauteur, profondeur et pivotant
- Mousse injectée.
- Pied en acier chromé

**NOUVEAUTÉ**

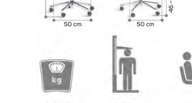

**NOUVEAUTÉ**

## Fauteuil Lise

5 ans garantie



- Mécanisme synchrone blocable en 3 positions
- Réglage de la tension de bascule
- Accoudoirs 3D réglables en hauteur, profondeur et pivotant
- Soutien lombaire réglable en hauteur
- Pied en nylon noir
- Mousse injectée.

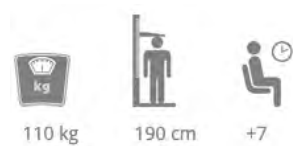

## Fauteuil Hugo

3 ans garantie



- Dossier galbé avec soutien lombaire 6 positions
- Dossier aéré tissu tridimensionnel pour plus de confort
- Accoudoirs réglables en hauteur avec des manchettes souples
- Mécanisme synchrone, 3 positions de verrouillage
- Mousse d'assise avec rembourrage en mousse injectée polyuréthane ép. 50 mm
- Réglage de l'intensité de l'inclinaison du dossier
- Piétement 5 branches avec roulettes ø 65 mm.

**NOUVEAUTÉ**





## Caisson hauteur bureau

## Caisson bureau métal roulant

- Dimensions : P.70 x H.72 x L.45,5 cm
- Construction monobloc assurant une grande rigidité.
- Tôle d'acier laminé à froid.
- Épaisseur 0,8 mm.
- Finition peinture époxy polyester fixée au four à 180°.
- Caisson hauteur bureau avec top de finition et 3 ou 4 tiroirs



- Dimensions : P.54 x H.51 x L.42 cm
- Dispose d'une jupe pour masquer les roulettes.
- 2 modèles avec plumier inclus :
- Caisson roulant avec 2 ou 3 tiroirs.
- 4 roulettes + 5ème roulette anti-basculement
- Dispose d'une jupe pour masquer les roulettes.
- Sur patins masqués.

**NOUVEAUTÉ**

Banque d'accueil JLG



### STRUCTURE

Mélaminé ép.25 mm



### VOILE DE FOND

« Plexi » ép.4mm

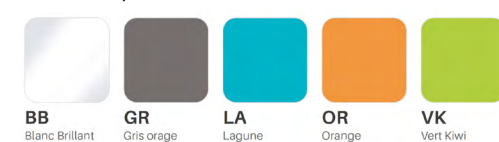

**Nous consulter**



#### Modularité :

Nombreuses combinaisons et coloris possibles



#### Éclairage LED :

Disponible en option au niveau du voile de fond



#### Porte de salon :

À retour automatique pour faciliter la circulation



#### Option PMR :

Modules bas pour l'accès aux personnes à mobilité réduite



#### Pratique :

Hauteur utile module haut entre plan de travail et top

#### Caractéristiques :

- Structure en panneau mélaminé double face haute qualité antireflets ép. 25 mm, norme PEFC.
- Classement au Feu : M3. Support panneau de particules densité ±640 kg/m3.
- Chants ABS antichocs ép.2 mm, angles adoucis.
- Opercule passe câbles Ø 8 cm coloris gris alu sur chaque plan de travail
- Liaison entre éléments par écrou relieur.
- Hauteur du plan de travail : 72 cm.
- Hauteur utile de 42 cm entre plan de travail et top.
- Tablette repose-sacs coté visiteur de 15 cm.

- Voile de fond « Plexi » satiné ou brillant ép. 5 mm montés et cintrés par emboitement.
- Pieds de soutien en tube Ø 5 cm coté utilisateur coloris blanc.
- Vis relieuse entre les modules.
- Vérins de mise à niveau réglable de l'intérieur sous chaque module.

Nous disposons d'autres modèles de banques d'accueil, n'hésitez pas à nous consulter.

## Vitrine tradition épaisseur 30 mm



PRODUIT	RÉF.
Simple battant 2 A4, anodisé, H 400 x 550 mm	505000
Simple battant 2 A4, peint, H 550 x 400 mm	405000
Simple battant 4 A4, anodisé, H 550 x 750 mm	505001
Simple battant 4 A4, peint, H 550 x 750 mm	405001
Simple battant 6 A4, anodisé, H 750 x 750 mm	505002
Simple battant 6 A4, peint, H 750 x 750 mm	405002
Simple battant 8 A4, anodisé, H 980 x 830 mm	505060
Simple battant 8 A4, peint, H 980 x 830 mm	405060
Simple battant 9 A4, anodisé, H 1050 x 750 mm	505003
Simple battant 9 A4, peint, H 1050 x 750 mm	405003
Double battant 8 A4, anodisé, H 1200 x 750 mm	505075
Double battant 8 A4, peint, H 1200 x 750 mm	405075
Double battant 18 A4, anodisé, H 1050 x 1400 mm	505076

- Extérieure
- Cadre en aluminium anodisé ou peint (voir nuancier)
- Vitre en plexichocs ou verre sécurité épaisseur 4 mm
- Porte battante réversible ou à double battant
- Ventilation assurée pour éviter la condensation et joint élastomère pour assurer l'étanchéité
- Verrouillage par serrure placée sur un profil aluminium avec 2 clés fournies, anti-vandalisme
- Fond magnétique en tôle galvanisée laquée blanc
- Épaisseur totale : 30 mm
- Fixation murale

## Vitrine 1000 épaisseur 75 mm



- Affichage : simple face.
- Taille de l'affichage : de 8 à 30 A4.
- Vitrage : Plexichocs ou verre sécurisé épaisseur 4 mm.
- Système d'ouverture : porte battante réversible ou à double battant ou levante assistée par vérins.
- Fermeture : serrure de sécurité avec 2 clés. 2 serrures sur portes battantes de hauteur 1350 mm et sur portes levantes.
- Étanchéité : joint élastomère d'étanchéité.
- Finition intérieure : fond en tôle galvanisée laquée blanc, dos teinte gris clair.
- Finition cadre : aluminium anodisé argent ou peint selon notre gamme de couleur vitrine.
- Fixation : murale ou sur poteaux.

Tarif : nous consulter





Équipements Collectivités

# PUPITRES

Option fronton sur tous nos pupitres pour insérer vos messages si vous souhaitez obtenir d'autres options, merci de nous consulter.

Pupitre dépoli satiné



- Plateau : 48 x 43 cm
- Hauteur au plus haut : 127 cm, au plus bas : 112 cm
- Poids : 13 kg
- Réglette de maintien des documents sur le plateau.

Réf : JLG-PZO

Réf : JLG-PPZ

Pupitre « Clara »

Pupitre « Daniel »



- Plateau du lutrin A3
- Base 33/33 cm
- Hauteur du lutrin 115 cm.
- Poids 5,5 kg.

Réf : JLG-LUT

Pupitre « Hugo »

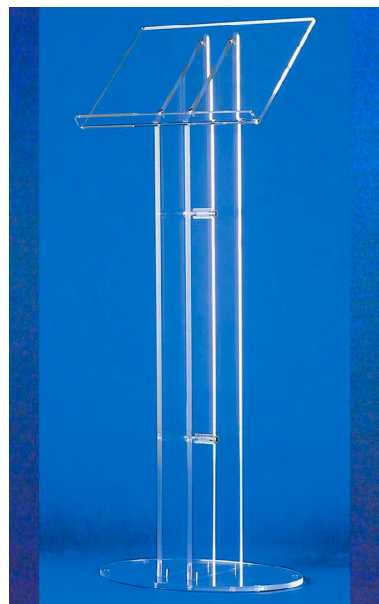

- Plateau A3
- Base ovale : 45/30 cm
- Hauteur au plus haut : 110 cm, au plus bas : 90 cm
- Poids : 7 kg
- Réf : JLG-LUTE

Pupitre « Lucien »



- Plexiglass épaisseur : 15 mm
- Plateau et socle pupitre : 75 x 55 cm
- Panneau de façade 39/60 cm
- Hauteur au plus haut : 117 cm, au plus bas : 104 cm
- Poids : 36 kg
- Réf : JLG-PUG

# ILLUMINATION

# THÈMES

- Projecteurs gobos p.44
- Scenettes p.45 à 47
- Rideaux stalactites p.48
- Guirlandes & cordons LED p.49 & 50
- Décors poteaux & Traversée de Rue p.51 à 59

Frais de port : nous consulter ..

# ILLUMINATION







Projecteur Gobo  
40 W



**T° de couleur :** 6500 °K  
**Lux :** 9380 lux@1m  
**Intensité luminosité :** 4200 lumens  
**Distance max. de projection (conditions idéales) :** 25 m  
**Distance max. conseillée :** 15 m  
**Taille de l'image :** 7m ( à 15 m), 12,5 m ( à 25 m)  
**Ouverture (angle) :** 28°  
**Gobos fixes et/ou rotatifs :** Rotatifs (réglable)  
**Réglages :** Arrêt, rotation, 3 paliers de vitesse  
**Taille du Gobo :** 54 mm  
**Lentilles de Gobos (non fourni) :** 1  
**Utilisation :** Extérieure (IP 65)  
**Consommation :** 45 Watt  
**Dimensions :** 290 x 290 x 150 mm  
**Poids :** 3 kg  
**Télécommande :** Oui  
 + Cordon d'alimentation  
**Réf :** GP40R1-IP

Projecteur Gobo  
80 W



**6500 °K**  
**15 000 lux@1m**  
**9000 lumens**  
**35 m**  
**25 m**  
**10 m ( à 20 m), 17,5 m ( à 35 m)**  
**28°**  
**Rotatifs (réglable)**  
**Arrêt, rotation, 3 paliers de vitesse**  
**54 mm**  
**1**  
**Extérieure (IP65)**  
**85 Watt**  
**360 x 250 x 220 mm**  
**6 kg**  
**Oui**  
 + Cordon d'alimentation  
**Réf :** GP80R1-IP

## Lentilles de Gobos



3 couleurs



Flocons Bleu/Blanc



Halloween  
1 couleur

Diamètre ø 54 mm	Nombre de Couleurs	Couleurs
Lentille - Flocon - 1 couleur	1	Blanc
Lentille - Joyeuse fêtes - 2 couleurs	2	Bleu/Blanc
Lentille - Joyeuse fêtes - 1 couleur	1	Blanc
Lentille - Joyeuse fêtes - 2 couleurs	2	Rouge/Blanc
Lentille - 1 couleur	1	Personnalisable
Lentille - 2 couleurs	2	Personnalisable
Lentille - 3 couleurs	3	Personnalisable
Lentille - quadri	Full color	Personnalisable



## Scenette Prestige

### Composé de :

**1 sapin spray argent ou cuivré**  
 Hauteur : 1,50 m  
 Diam : 75 cm  
 320 LED blanc chaud pétillant  
 Très forte densité lumineuse  
 Cordon d'alimentation  
 Réf : 40479-APO/AP9

**2 sapins spray argent ou cuivré**  
 Hauteur : 1,80 m  
 Diam : 88 cm  
 490 LED blanc pétillant  
 Très forte densité lumineuse  
 Cordon d'alimentation  
 Réf : 40477-APO/AP9

**Rouleau de neige molleton**  
 Classe : M1  
 120 grammes  
 Rouleau de 25 mètres  
 Largeur : 1,40 mètres  
 Epaisseur : 2 cm  
 Colorie : Blanc  
 Réf : 93133

**2 Rennes 3D**  
 Hauteur : 1,10 m  
 long : 40 cm Prof : 14 cm  
 324 LED blanc pétillant  
 Très forte densité lumineuse  
 Cordon d'alimentation  
 Réf : 40545-O

**1 Renne 3D**  
 Hauteur : 1,60 m  
 long : 49 cm Prof : 16 cm  
 468 LED blanc pétillant  
 Très forte densité lumineuse  
 Cordon d'alimentation  
 Réf : 40547-O

**Remise sur l'ensemble 10 %**



Scenette Premium



Composé de :

**2 sapins spray argent**

Hauteur : 1,50 m  
Diam : 75 cm  
320 LED blanc chaud pétillant  
Très forte densité lumineuse  
Cordon d'alimentation  
Réf : 40479-APO/AP9

**1 sapin spray argent**

Hauteur : 1,80 m  
Diam : 88 cm  
490 LED blanc pétillant  
Très forte densité lumineuse  
Cordon d'alimentation  
Réf : 40477-APO/AP9

**1 Renne 3D**

Hauteur : 1,10 m  
long : 40 cm Prof : 14 cm  
324 LED blanc pétillant  
Très forte densité lumineuse  
Cordon d'alimentation  
Réf : 40545-O

**Rouleau de neige molleton**

Classe : M1  
120 grammes  
Rouleau de 25 mètres  
Largeur : 1,40 mètres  
Épaisseur : 2 cm  
Colorie : Blanc  
Réf : 93133

Remise sur l'ensemble 10 %

Autres décors pour composer vos scenettes



**1 Renne Reindeer**

Hauteurs : 0,90 m - 1,20 m - 1,80 m  
Très forte densité lumineuse  
Cordon d'alimentation  
Réf : 40298-WO Haut : 0,90 m  
**Tarif : 113,30 € HT**

Réf : 40300-WO Haut : 1,20 m  
**Tarif : 159,65 € HT**

Réf : 40299-WO Haut : 1,80 m



**Traineau SLEIGH seul**

Hauteur : 0,96 m  
Longueur : 1,48 m  
Très forte densité lumineuse  
Cordon d'alimentation  
Réf : 40455-WO



**Sapins Spray argent ou cuivré**

Très forte densité lumineuse  
Blanc pétillant APO/Blanc chaud pétillant AP9



Hauteur : 1,50 m  
Diam : 0,75 m  
Réf : 40479-APO/AP9

Hauteur : 1,80 m  
Diam : 0,88 m  
Réf : 40477-APO/AP9

Hauteur : 2,10 m  
Diam : 1 m  
Réf : 40478-APO/AP9

Hauteur : 1,80 m  
Diam : 0,88 m  
Réf : 40477-APM (multicolore)

Hauteur : 3 m  
Diam : 1,25 m  
Réf : 40560-APO/CMATP9

Hauteur : 4 m  
Diam : 1,45 m  
Réf : 40561-APO/CMATP9

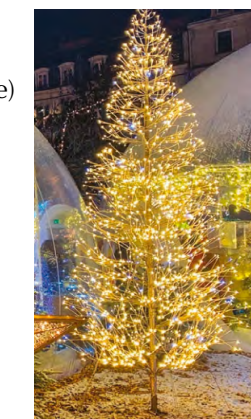



## Rideaux Stalactites



### Rideaux stalactites Fixe

- Hauteur : 0,60 m
- Longueur : 3,00 m
- Haut descentes 50/30/40/60 cm
- 16 descentes
- 144 LED
- Volts : 230
- IP 44

- 50421-16-W0-Z
- 50421-16-W9-Z
- 50421-16-W3-Z

### Rideaux stalactites Pétillant

- Hauteur : 0,80 m
- Longueur : 4,50 m
- Haut descentes 20/40/80 cm
- 60 descentes
- 280 LED
- Volts : 230
- IP 66

- 54422-60-W0-Z
- 54422-60-W9-Z
- 54422-60-W3-Z
- 54422-60-W2-Z

### Rideaux stalactites 100 % Pétillant

- Hauteur : 0,80 m
- Longueur : 4,50 m
- Haut descentes 20/40/80 cm
- 36 descentes
- 180 LED
- Volts : 230
- IP 66

- 54425-36-WFP0-Z



### BOA Comète



### Guirlande BOA Comète

- |                    |          |            |   |         |
|--------------------|----------|------------|---|---------|
| - Câble blanc      | H : 1 m  | 39301-W0-Z | ■ | 50 LED  |
| - Diamètre : 13 mm | H : 1 m  | 39301-W9-Z | ■ | 50 LED  |
| - Caps : Diam 8 mm | H : 3 m  | 39302-W0-Z | ■ | 150 LED |
| - Volts : 230      | H : 3 m  | 39302-W9-Z | ■ | 150 LED |
| - 6,80 kg          | H : 5 m  | 39303-W0-Z | ■ | 250 LED |
| - IP66             | H : 10 m | 39304-W0-Z | ■ | 500 LED |

Tarif du câble d'alimentation pour BOA : Réf : 90102-WZ blanc  
Réf : 90102-B-Z noir long : 1,50 m

### Kit BOA Comète

- Câble blanc
- Diamètre : 13 mm
- Caps : Diam 8 mm
- Volts : 230
- 6,80 kg
- IP66

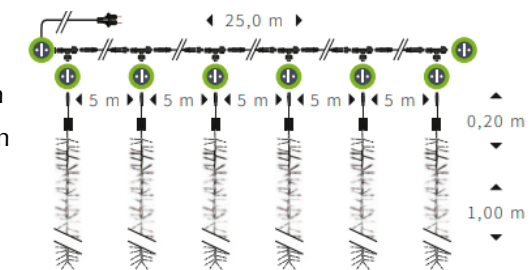

- Composé de :
- Une alimentation de 1,50 m
  - 5 rallonges de 5 m
  - 6 T de raccordement
  - 6 BOAS de comète de 1 m
  - Réf : 39350-WO-Z

### Guirlande Trendy

- Câble noir
- Longueur : 10 m
- RGB
- Volts : 230
- 80 LED
- IP66



- Guirlande multicolore à changement de couleur
- Réf : 50350-1-BRGB-Z

	◎ PICOTS DE CONNEXION	x 100 (au raccordable)
	◎ PICOTS DE RACCORDEMENT	x 100 (de cordon à cordon)
	◎ EMBOUTS DE PROTECTION	x 100

- Picots de connexion Réf : 90152
- Picots de raccordement Réf : 90170
- Embouts de protection Réf : 90400

	◎ GAÏNE THERMO-RÉTRACTABLE	
pré-collée transparente	<b>90488</b>	0,10 m
pré-collée transparente	<b>90490</b>	1,22 m
pré-collée noire	<b>90490-B</b>	1,22 m

- Gaine 10 cm Réf : 90488 PU
- Gaine 122 cm transparente Réf : 90490 PU
- Gaine 122 cm noir Réf : 90490-B





CORDON MILKY

CORDON ROPE PÉTILLANT

## Cordon LED 3 alimentations avec redresseurs

- Touret : 44 m
- Diamètre : 13 mm
- 30 LED/m
- Coupe à 1 m
- Volts : 230
- 6,80 kg
- IP44



- 18044H-1
- 18944H-1
- 18144H-1
- 18244H-1
- 18344H-1
- 18444H-1
- 18M44H-1

- Touret : 44 m
- Diamètre : 13 mm
- 30 LED/m
- Coupe à 1 m
- Volts : 230
- 6,80 kg
- IP44

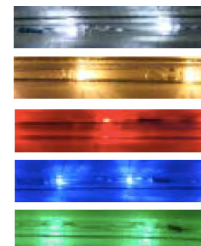

- 170W44H-1
- 179W44H-1
- 172W44H-1
- 173W44H-1
- 174W44H-1

- Touret : 44 m
- Diamètre : 13 mm
- 30 LED/m
- Coupe à 1 m
- Volts : 230
- 6,80 kg
- IP44



- 1800P44H-1
- 1890P44H-1
- 1820P44H-1

- Touret : 30 m
- Diamètre : 9 mm
- 120 LED/m
- Coupe à 1 m
- Volts : 230
- 6,80 kg
- IP44



- 83030H-1
- 83330H-1
- 83430H-1
- 83930H-1

### Cordon LED Rope Fixe

### Cordon LED pétillant

### Cordon LED Milky Fixe

### Cordon NEON

## Traversée « Bonnes Fêtes »



- Texte : « Bonnes Fêtes »
- Hauteur : 135 cm
- Largeur : 420 cm
- Poids : 12 kg
- 34 Watts
- Réf : 18350

## Traversée « Joyeuses Fêtes »

- Texte : « Joyeuses Fêtes »
- Hauteur : 80 cm
- Largeur : 350 cm
- Poids : 16 kg
- 40 Watts
- Réf : 654.31



## Traversée « Joyeuses Fêtes » avec voile



- Texte : « Joyeuses Fêtes »
- Avec voile
- Hauteur : 100 cm
- Largeur : 400 cm
- Poids : 25 kg
- 69 Watts
- Réf : 17260

## Traversée « Edelweiss »

- Traversé « Edelweiss »
- Hauteur : 80 cm
- Largeur : 510 cm
- Poids : 9 kg
- 18 Watts
- Réf : 904





## Décor poteaux



Luna

Blanc Pétillant ou bleu et blanc pétillant  
Hauteur : 2,00 m  
Largeur : 0,60 m  
230 Volt  
48,0 Watt  
Poids : 6,50 kg  
IP : 44  
Réf : 43158LED-P0/P03  
+ Cordon d'alimentation

Madeleine

Blanc pétillant  
Hauteur : 1,50 m  
Largeur : 0,60 m  
230 Volt  
37,20 Watt  
Poids : 3,60 kg  
IP : 44  
Réf : 46556MIL-0P0  
+ Cordon d'alimentation

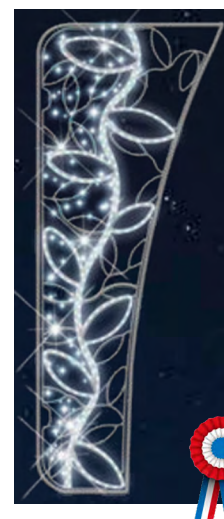
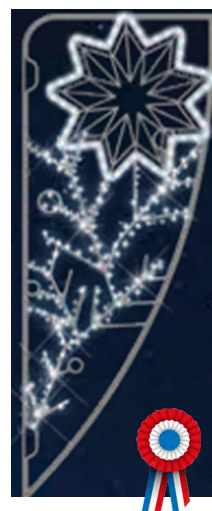

Suzie

Blanc pétillant  
Hauteur : 2,00 m  
Largeur : 0,80 m  
230 Volt  
43,00 Watt  
Poids : 5,55 kg  
IP : 44  
Réf : 46546MIL-0FP0  
+ Cordon d'alimentation

Thérèse

Blanc chaud pétillant  
Hauteur : 3,00 m  
Largeur : 1,20 m  
230 Volt  
71,60 Watt  
Poids : 12,00 kg  
IP : 44  
Réf : 46560MIL-9P9  
+ Cordon d'alimentation

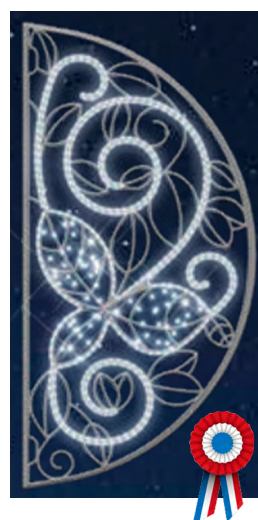
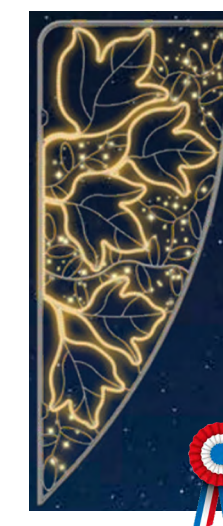

Léonard

Blanc pétillant  
Hauteur : 1,60 m  
Largeur : 0,80 m  
230 Volt  
42,20 Watt  
Poids : 5,40 kg  
IP : 44  
Réf : 46554MIL-0P0  
+ Cordon d'alimentation

Garence

Blanc pétillant  
Hauteur : 2,00 m  
Largeur : 0,80 m  
230 Volt  
76,00 Watt  
Poids : 6,80 kg  
IP : 44  
Réf : 46553MIL-0FP0  
+ Cordon d'alimentation

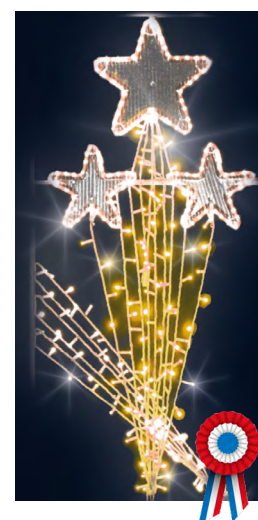
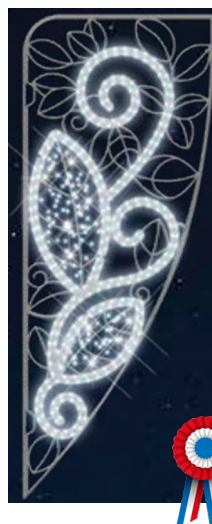

Clara

Hauteur : 1,50 m  
Largeur : 0,70 m  
18 Watt  
Poids : 7 kg  
Réf : 17090  
+ Cordon d'alimentation

Lucien

Hauteur : 2,50 m  
Largeur : 0,66 m  
27 Watt  
Poids : 7 kg  
Réf : 23200  
+ Cordon d'alimentation

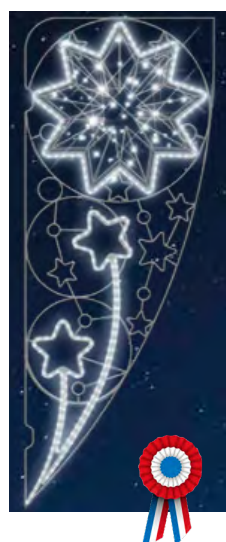
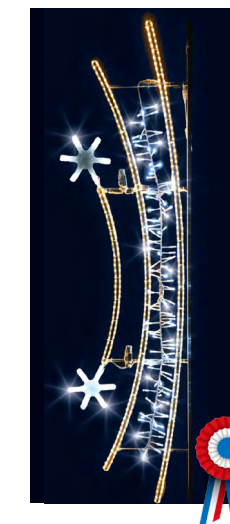

Simone

Blanc pétillant  
Hauteur : 2,00 m  
Largeur : 0,80 m  
230 Volt  
76,80 Watt  
Poids : 6,40 kg  
IP : 44  
Réf : 46555MIL-0FP0  
+ Cordon d'alimentation

Alfred

Blanc pétillant  
Hauteur : 1,50 m  
Largeur : 0,72 m  
230 Volt  
38,20 Watt  
Poids : 5,85 kg  
IP : 44  
Réf : 46545MIL-FP0  
+ Cordon d'alimentation

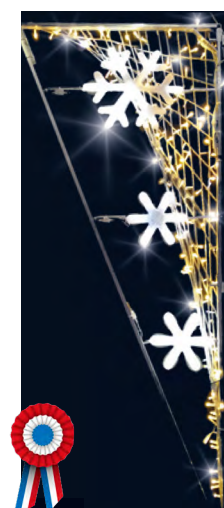
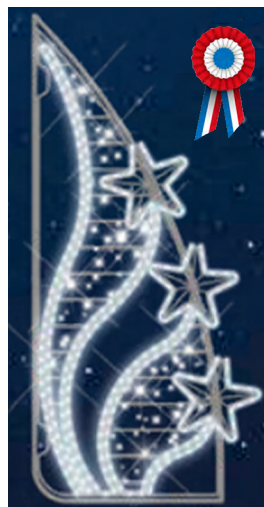

Daniel

Hauteur : 2,60 m  
Largeur : 1,00 m  
14 Watt  
Poids : 10 kg  
Réf : 21160  
+ Cordon d'alimentation

Hugo

Hauteur : 3,15 m  
Largeur : 0,78 m  
45 Watt  
Poids : 11 kg  
Réf : 581  
+ Cordon d'alimentation





## THÈMES

- Drapeaux & mâts anti-enroulement p.55
- France & CEE p.56
- Drapeaux recyclés ou ajourés p.57
- Pays Européens p.58
- Provinces & régions p.59
- Monde & organismes internationaux p.60 & 61
- Écussons p.62 & 63
- Mâts & supports façades p.64
- Guirlandes p.65
- Tapis de table & ruban tricolore p.66
- Mariannes & médailles RF p.67
- Insignes, écharpes & coussins p.68
- CMJ (conseil municipal des jeunes) p.69
- Médailles communales, départementales & du travail p.70
- Pupitres p.71
- Drapeaux anciens combattants p.72 à 73

Frais de port 14,00 € : Franco pour 200,00 €

**Système anti-enroulement**  
avec le système anti-enroulement, fini les drapeaux qui s'enroulent sur la hampe



On vient glisser une tige dans un ourlet cousu dans le haut d'un drapeau. À l'extrémité de cette tige, une bague vient se clipser sur la hampe et empêche le drapeau de s'enrouler.

### Système anti-enroulement



Les drapeaux sont également disponibles en version Province et Région au même prix.

- Le drapeau reste visible même lorsqu'il n'y a pas de vent pour le faire flotter
- Facile à monter

### Drapeaux FR/CEE/Région anti-enroulement

FORMATS (CM)
40 x 60
50 x 75
60 x 90
80 x 120

### Mâts anti-enroulement

- Système breveté pour limiter l'enroulement du pavillon autour de son support.
- Composé de 2 tubes : aluminium laqué blanc et PVC.
- Système de rotation à 360°.
- Longueur : 2 mètres
- Livré avec sa platine murale de fixation.
- Dimensions pavillons : 100 x 150 cm

### Pavillons

- France, Europe, pays, province, région : préciser à la commande.





## Drapeaux CEE

FORMATS (CM)
40 x 60
50 x 75
60 x 90
80 x 120
100 x 150
120 x 180
150 x 225

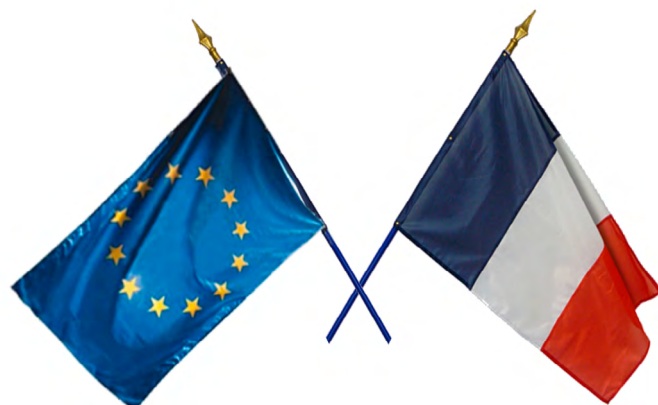

## Drapeaux Français

FORMATS (CM)
40 x 60
50 x 75
60 x 90
80 x 120
100 x 150
120 x 180
150 x 225

## Drapeaux CEE

FORMATS (CM)
40 x 60
50 x 75
60 x 90
80 x 120
100 x 150
120 x 180
150 x 225

## NOUVEAUTÉ Drapeaux recyclés



## Drapeaux Français

FORMATS (CM)
40 x 60
50 x 75
60 x 90
80 x 120
100 x 150
120 x 180
150 x 225

## Pavillons CEE

FORMATS (CM)
50 x 75
60 x 90
80 x 120
100 x 150
120 x 180
150 x 225
200 x 300



## Pavillons Français

FORMATS (CM)
50 x 75
60 x 90
80 x 120
100 x 150
120 x 180
150 x 225
200 x 300

## Pavillons CEE

FORMATS (CM)
50 x 75
60 x 90
80 x 120
100 x 150
120 x 180



## Pavillons Français

FORMATS (CM)
50 x 75
60 x 90
80 x 120
100 x 150
120 x 180

## Drapeaux ajourés (grands vents)

## Oriflammes CEE

FORMATS (CM)
40 x 120
50 x 150
50 x 200
60 x 240
80 x 300



## Oriflammes Français

FORMATS (CM)
40 x 120
50 x 150
50 x 200
60 x 240
80 x 300

## Drapeaux CEE

FORMATS (CM)
40 x 60
50 x 75
60 x 90
80 x 120
100 x 150



## Pavillons ajourés CEE & France

FORMATS (CM)
50 x 75
60 x 90
80 x 120
100 x 150

## Drapeaux Français

FORMATS (CM)
40 x 60
50 x 75
60 x 90
80 x 120
100 x 150





Drapeaux pays Européens

FORMATS (CM)
40 x 60
50 x 75
60 x 90
80 x 120
100 x 150
120 x 180
150 x 225



Pavillons pays Européens

FORMATS (CM)
40 x 60
50 x 75
60 x 90
80 x 120
100 x 150
120 x 180
150 x 225
200 x 300



Oriflammes pays Européens

FORMATS (CM)
40 x 120
50 x 150
50 x 200
60 x 240
80 x 300



Drapeaux Provinces et Régions

DIMENSIONS CM
40 x 60
50 x 75
60 x 90
80 x 120
100 x 150



Pavillons Provinces et Régions

DIMENSIONS CM
40 x 60
50 x 75
60 x 90
80 x 120
100 x 150
120 x 180
150 x 225
200 X 300

## Drapeaux C1



## Drapeaux C2



## Provinces



## Régions





## Drapeaux du monde

DIMENSIONS CM
50 x 75
60 x 90
80 x 120
100 x 150
120 x 180
150 x 225



## Pavillons du monde

DIMENSIONS CM
50 x 75
60 x 90
80 x 120
100 x 150
120 x 180
150 x 225
200 x 300



## Drapeaux personnalisés

DIMENSIONS
60 x 90
80 x 120
100 x 150



## Pavillons personnalisés

DIMENSIONS
60 x 90
80 x 120
100 x 150





## Châssis en Bois

### Avantages :

- Économique
- Matière PVC expansée
- Autres visuels sur demande.



## Châssis en Aluminium

### Avantages :

- Matière composite aluminium
- Visuel protégé par lamination
- Kit de pose fourni
- Garantie 3 ans
- Autres visuels sur demande.



dimension : 50 x 40 cm

## Écussons porte-drapeaux

## Écussons porte-drapeaux

COLLÈGE & LYCÉE  
JEAN JAURÈS

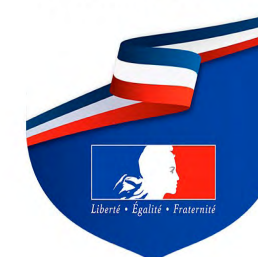

dimension : 39 x 45 cm



dimension : 50 x 40 cm

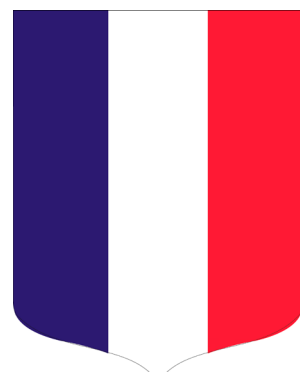

dimension : 50 x 40 cm



dimension : 50 x 40 cm



dimension : 39 x 45 cm



dimension : 39 x 45 cm



dimension : 39 x 45 cm



dimension : 50 x 40 cm



dimension : 50 x 40 cm



dimension : 50 x 40 cm



dimension : 39 x 45 cm



dimension : 39 x 45 cm



dimension : 39 x 45 cm



## Mâts aluminium

FORME MÂT	NOMBRE PARTIES	HAUTEUR DU MÂT	DIAMÈTRE
Cylindrique Laqué blanc	2 parties	6 m	60/60 mm
		7 m	60/60 mm
		8 m	114/76 mm
	1 partie	6 m	60 mm
		7 m	60 mm

Disponible avec potence et ou avec boîtier antivol

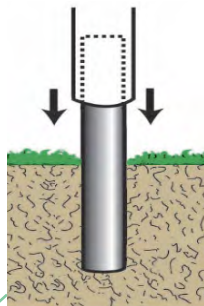
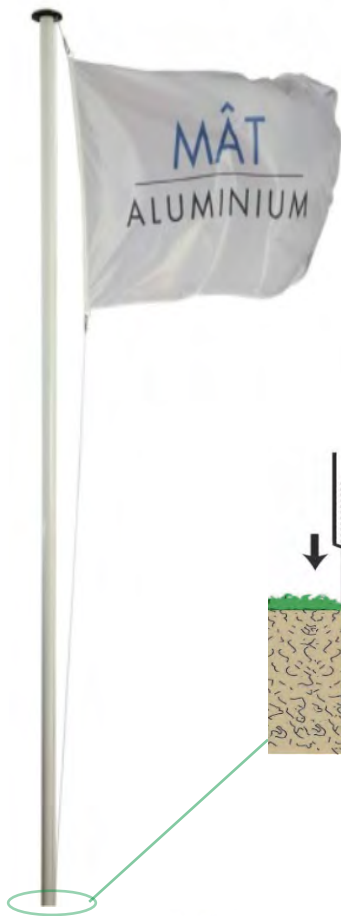

### Manchon:

- Hauteur 1,50 m pour mât diam 60
- Idéal pour une installation permanente du mât, sans perte de hauteur
- La mât vient recouvrir le tube sortant du sol

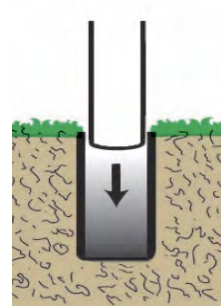

### Fourreau:

- Hauteur 75 cm enterré dans le massif béton pour mât diam 60
- Livré avec bouchon, pour cacher le trou lorsque le mât est retiré

Prix HT: 73,20 €

## Support de façade



1 place

Oblique. En acier laqué blanc.  
Livré avec visserie.  
ø 26 mm



2 places

Oblique. En acier laqué blanc.  
Livré avec visserie.  
ø 26 mm



3 places

Oblique. En acier laqué blanc.  
Livré avec visserie.  
ø 26 mm

## Accessoires

### Contrepoids anneau



### Mousqueton



- En acier - la paire

### Drisse



- Drisse blanche Ø 5 mm

## Guirlandes Françaises

COMPOSITION	DIM	LONG
20 pavillons - maille	20 x 30 cm	10 m
20 pavillons - PVC	20 x 30 cm	10 m



## Guirlandes Pays Européens & CEE

COMPOSITION	NBRE DE PAVILLONS	DIM	LONG
20 pavillons - CEE maille	20	20 x 30 cm	10 m
20 pavillons - CEE PVC	20	20 x 30 cm	10 m
28 pavillons - UE + 1 CEE maille	28	20 x 30 cm	10 m
28 pavillons - UE + 1 CEE PVC	28	20 x 30 cm	10 m



## Guirlandes Pays du monde Provinces et Régions

COMPOSITION	NBRE DE PAVILLONS	DIM	LONG
20 pavillons - maille	20	20 x 30 cm	10 m
20 pavillons - PVC	20	20 x 30 cm	10 m







Drapeaux de Mairie

- Maille 155 gr
- Drapeau double face avec frange filée or et galon côté hampe
- Cloué sur hampe 3 m.

FORMATS (CM)	IMPRESSION
100 x 150	RF sur 1 face
100 x 150	RF sur 2 faces
120 x 180	RF sur 1 face
120 x 180	RF sur 2 faces

Ruban d'inauguration



- Tricolore
- Rouleau de 10 m

LARGEUR
18 mm
38 mm
48 mm
68 mm
100 mm

Buste Marianne Clara avec support



Buste Marianne Casta



Buste Marianne Bardot



	Hauteur	Largeur	Profondeur	Poids	Matière
Marianne Clara	45 cm	28 cm	20 cm	7,5 kg	Staff blanc
Marianne Figurine	12 cm	9 cm	5,5 cm	600 gr	Résine
Marianne Casta	60 cm	38 cm	28 cm	18 kg	Plâtre blanc patiné
Marianne Bardot	65 cm	40 cm	25 cm	13 kg	Plâtre blanc patiné
Support	22 cm	10 cm	14 cm		

Buste Marianne figurine



Ciseaux d'inauguration



- Lame inox
- Métal doré
  - Longueur : 19 cm

Rouleau de ruban satin noir



- Rouleau de satin noir pour mise en berne de drapeau.
- Dimensions : 5 cm x 20 m

Tapis de table



- Feutre 100% laine
- Verte, bordeaux ou bleu
- Laize : 1,80 m.

FINITION
Coupe à vif
Galon
Frange (20 cm)



Médailles Républicaines



	Epaisseur	Diamètre
Médailles	7 mm	70 mm



## Coussin d'inauguration



- Ottoman bleu, rouge, blanc, bordeaux ou tricolore

## Écharpes d'élus



### Écharpe gamme standard

- Ruban tricolore en ottoman
- 1,80 m ou 2 m
- Maire : glands or
- Adjoint : glands argent

## Insignes boutonnière



Conseiller



Maire



Maire Adjoint

## Cocardes



### Tissu

- Ottoman
- Avec pans
- Ø 5 cm



### Cocardes électrostatiques

- Diamètre de 94 mm
- Posable et retirable à volonté sur le pare-brise

Maire  
Maire Adjoint  
Conseiller  
Secrétaire de mairie

## Sac à dos



- Dimension: 35 x 42 cm
- Fermeture cordon de serrage

## Crayon



- Crayon 4 couleurs : bleu, noir, vert et rouge

## Drapeau imprimé en satin

- Format : 50 x 50 cm
- Réalisé en SATIN brillant double épaisseur
- Livré cloué sur hampe laquée avec lance dorée au sommet
- Hauteur hampe : 150 cm.



## Kit CMJ

### Ce kit comprend :

- le sac à dos
- Crayon Bic 4 couleurs
- Carnet A6
- Carte CMJ
- Pins



## Carnet



- Format: A6
- 48 pages
- Couverture kraft

## Carte CMJ



- 14,8 x 21 cm
- 250 gr

## Pins



- ø 20 mm



## Coupe en biseau

- Dimension : 75 mm x 1,60 m
- Matière : DECOTEX 220 gr
- Bandes tricolores
- Finition point de couture
- Coupe de biseau en bas.

### FINITION

- Non-personnalisé
- Personnalisé

## Finition avec franges

### FINITION

- Or
- Argent
- Personnalisé



## Médaille d'ancienneté du Travail



- 20 ans - Argent
- 30 ans Vermeil
- 35 ans - Or
- 40 ans - Grand Or

## Médaille communale départementale et régionale



- 20 ans - Argent
- 30 ans - Vermeil
- 35 ans - Or

## Écrin médaille



- Étui vert ou bleu

## Autres médailles



Autres médailles nous consulter.

## Coffret de reconnaissance



- Ce coffret comprend :
- La médaille d'Honneur Régionale, Départementale et Communale
  - Le Coffret Cérémonie vert
  - Le Ruban Diplôme vert avec médaillon doré
  - La médaille disponible bronze ou argent.



## Lettre brodée

- Broderie, chaînette au fil d'or
- De 6 à 12 cm, prix : sur demande.

## Insigne porte-drapeau



- Métal doré
- Modification disponible

1,5 x 2 cm  
Petit modèle

4 x 5,5 cm  
Grand modèle



## Drapeaux Anciens Combattants



FORMATS (CM)
90 x 90
80 x 120
100 x 120

- Finitions : frange bouillon or sur le pourtour, galon or, hampe en hêtre 2 parties avec lance laiton, cravate tricolore frangée or
- Ottoman doublé.

## Motifs brodés



- Broderie au point de chaînette au fil d'or
- Tarif sur demande



## Baudriers

- Cuir avec boucle réglable.
- 1,80 ou 2 m
- Noir & blanc



## Cravates de deuil



À nouer autour de la hampe.



## Gants de cérémonie

- Coton blanc
- Taille 7,5 - Taille 8,5 - Taille 9,5

## Étuis de transport

- Housse souple en polyester épais
- Dimension : 150 x 20 cm
- Poignet de transport
- Bretelle de transport
- Recevant drapeau, cravate
- Baudrier et hampe démontée



## Cravates tricolores



À nouer autour de la hampe.

## Housse de protection pour cérémonie

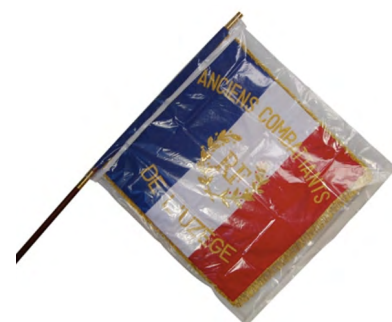

DIM DRAPEAUX H x L	DIM HOUSSES H x L
90 x 90 cm	100 x 105 cm
80 x 120 cm	90 x 135 cm
100 x 120 cm	110 x 135 cm

## Loi Blanquer

Depuis le 26 juillet 2019, la loi Blanquer (loi 2019-791) indique que « L'emblème national de la République française, notre beau drapeau Tricolore, le drapeau européen, la devise de notre république ainsi que les paroles de notre hymne National doivent être affichés dans toutes les salles de classe des établissements du premier et du second degrés publics, mais également privés qui sont sous contrat. » nous vous invitons donc à regarder notre kit premium.



- Une plaque PVC imprimée en 3 mm
- En format A3 " La Marseillaise "
- 2 tasseaux
- 4 vis
- 4 caches vis
- 1 drapeau Français 40 x 60 cm
- 1 drapeau Européen 40 x 60 cm
- 1 notice de montage

<b>100 X 150 CM SIMPLE ÉPAISSEUR MAILLE 115 GR</b>
France
Union Européenne
Province ou Région
Personnalisé



Tarif incluant uniquement le socle 3 drapeaux



1 drapeau



2 drapeaux



3 drapeaux

## Laqué



2 drapeaux

Prix HT : 174,10 €

## Bois verni et métal doré



1 drapeau



2 drapeaux



3 drapeaux

## Lot de 3 drapeaux

- 1 drapeau de mairie France 100 x 150 sans frange
- + 1 drapeau de mairie Europe 100 x 150 sans frange
- + 1 drapeau de la province de votre choix 100 x 150 sans frange
- + 1 socle 3 places en bois



06 61 41 26 23



## THÈMES

- Barrières de ville p.75
- Figurines & totems p.76 & 77
- Barrières de police & fourreaux barrières p.78 à 80
- Potelets p.81
- Stations bus & fourreaux potelets p.82 & 83
- Potelets à chaînes & chaînes p.84
- Aires de jeux & table de ping-pong p.85 à 92
- Supports pour trottinettes & vélos p.93 à 94
- Tables de pique-nique & bancs pour école p.95 à 96
- Bancs & corbeilles p.97 à 99
- Hygiène canine p.100

Frais de port nous consulter ..



### Barrières Orléans

Une solution de protection devant les établissements scolaires et universitaires pour maîtriser les flux piétons.

**Longueur :** 1470 mm

**Hauteur hors sol :** 1206 mm

**Poteaux :** tubes acier 40 x 40 mm

**Finition :** acier peint sur zinc selon nos RAL standards

**Fixation :** scellement direct (platines en option).

PRODUIT	RÉF.
À croix	206216
Grillagée	206217

### Barrières Losange

**Longueur :** 1000 mm

**Hauteur hors sol :** 1020 mm

**Poteaux :** tubes acier 50 x 50 mm

**Finition :** acier peint sur zinc selon nos RAL standards

**Fixation :** scellement direct (platines en option).

PRODUIT	RÉF.
Lg. 1500 mm	206203



### Barrières à barreaux

**Longueur :** 2000 mm (15 barreaux)

**Cadre et lisses verticales :** tubes acier Ø 35 mm et 16 mm

**Hauteur hors tout :** 1300 mm

**Finition :** acier galvanisé ou peint sur galva selon nos RAL

**Fixation :** par scellement direct.

PRODUIT	RÉF.
15 barreaux, galva	204401
15 barreaux, peint sur galva	204451





## Figurine pour passages piétons

**Théo**



**Silhouette rigide d'enfant double face rétro-réfléchissante**  
 Modèle garçon ou modèle fille au choix.  
 Dibond ép. 6 mm découpé à la forme.  
 Hauteur 1300 mm avec impression numérique.  
 Lamination anti UV et anti tags.  
 Fixation sur mât par scellement direct ou fourreau.  
 Possibilité de rehausser avec feu 300 + panneau solaire ou panneau lumineux C20a.  
**Personnalisation avec blason.**

**Clara**



**Arthur Standard**

**Dimension hors tout :** hauteur 1580 mm, largeur 720 mm, épaisseur 360 mm  
**Poids :** 11 kg  
**Fabrication :** fibre de verre/résine polyester  
 « MERCI », bandes poignets et pieds auto - réfléchissantes  
**Fixation :** au sol par enfouissement et scellement de la semelle basse dans un massif béton  
**Encombrement au sol :** 700 x 160 mm.

**Zoe Standard**



**Alix**

**Zak**

**Dimension hors tout :** hauteur 1580 mm, largeur 450 mm, épaisseur 260 mm  
**Poids :** 13 kg  
**Fabrication :** fibre de verre/résine polyester  
 « MERCI », bandes poignets et pieds auto-réfléchissantes  
**Fixation :** au sol par enfouissement et scellement de la semelle basse dans un massif béton  
**Encombrement au sol :** 450 x 260 mm.



## Totem gros crayon fibre Arthur-école

**Poteau :** poteau hexagonal de largeur 400 mm – hauteur 3000 mm en fibre de verre renforcée et résine polyester - Gel coat teinté dans la masse. Poteaux mono-couleur au choix en forme de crayon sur la partie supérieure (coloris disponible : jaune, rouge, vert, bleu) Fixation au sol par une platine double en fibre de verre renforcée et résine polyester, à enfouir dans le sol sur une épaisseur de 20 cm et recouvrement par une semelle béton ou fixation directe au sol par chevillage  
**Réf :** SSGCRF

## Totem crayons fibre double avec ardoise

**Poteau 1 :** poteau hexagonal de section 150 x 150 mm (section hors tout : 170 mm) – hauteur 3300 mm en fibre de verre renforcée et résine polyester - Gel coat teinté dans la masse.  
**Poteau 2 :** idem que le crayon 1 sauf hauteur de 3100 mm  
 Poteaux mono-couleur au choix en forme de crayon sur la partie supérieure (coloris disponible : jaune, rouge, vert, bleu)  
 Fixation au sol par une platine double en fibre de verre renforcée et résine polyester, à enfouir dans le sol sur une épaisseur de 20 cm et recouvrement par une semelle béton ou fixation directe au sol par chevillage  
**Panneau-ardoise (recto seul ou recto-verso) :** panneau en fibre de verre renforcée 3 mm, de dimension 700 x 550 mm. Visuel texte découpé à la demande selon maquette et BAT à valider.  
 Fixation en face avant par vissage et collage sur les 2 poteaux.  
**Réf :** SSGCRF2



## Totem crayon fibre simple avec ardoise



**Poteau 1 :** poteau hexagonal de section 150 x 150 mm (section hors tout : 170 mm) – hauteur 3300 mm en fibre de verre renforcée et résine polyester - Gel coat teinté dans la masse. Poteaux mono-couleur au choix en forme de crayon sur la partie supérieure (coloris disponible : jaune, rouge, vert, bleu) Fixation au sol par une platine double en fibre de verre renforcée et résine polyester, à enfouir dans le sol sur une épaisseur de 20 cm et recouvrement par une semelle béton ou fixation directe au sol par chevillage.  
**Panneau-ardoise (recto seul ou recto-verso) :** panneau en fibre de verre renforcée 3 mm, de dimension 700 x 550 mm. Visuel texte découpé à la demande selon maquette et BAT à valider.  
 Fixation en face avant par vissage et collage sur les 2 poteaux  
 À monter sur massif béton 500 x 500 x 400  
**Réf :** SSCRF1ARD.

## Potelet fibre 120 cm

**Poteau hexagonal de section 150 x 150 mm (section hors tout : 170 mm)**  
**Hauteur :** 1200 mm en fibre de verre renforcée et résine polyester  
**Enfouissement :** 200 mm  
 Gelcoat teinté dans la masse  
 Poteau mono-couleur en forme de crayon sur la partie supérieure (couleurs disponibles : rouge, bleu, jaune, vert)  
 Fixation au sol par enfouissement  
 Option : une platine de pied

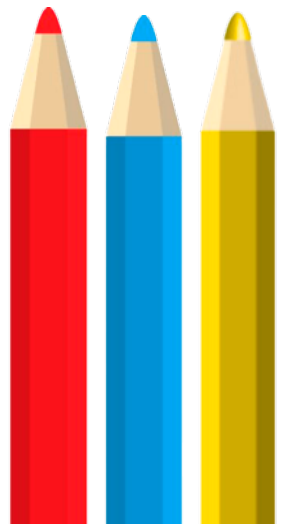



## Barrières Province

**Longueurs :** 1072 mm ou 1572 mm  
**Trois cadres :** simple croix, rosace ou grillagé  
**Hauteur hors sol :** 1000 mm (hors pommeau)  
**5 pommeaux au choix :** City, Agora, Boule, Forum, Inox  
**Poteaux :** tubes acier Ø 76 mm  
**Finition :** acier peint sur zinc selon nos RAL  
**Fixation :** scellement direct (platines en option).

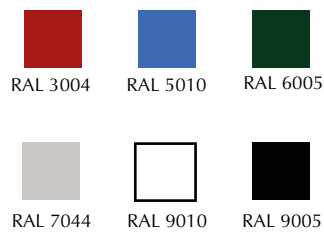

PRODUIT	RÉF.				
	City	Agora	Boule	Forum	Inox
Lg 1072 mm - Simple croix	206061	206057	206066	206055	206054
Lg 1572 mm - Simple croix	206161	206157	206166	206149	206154
Lg 1072 mm - Rosace	206067	206058	206068	206045	206046
Lg 1572 mm - Rosace	206167	206158	206168	206156	206146
Lg 1072 mm - Grillagée	206079	206059	206070	206091	206074
Lg 1572 mm - Grillagée	206179	206159	206170	206191	206174

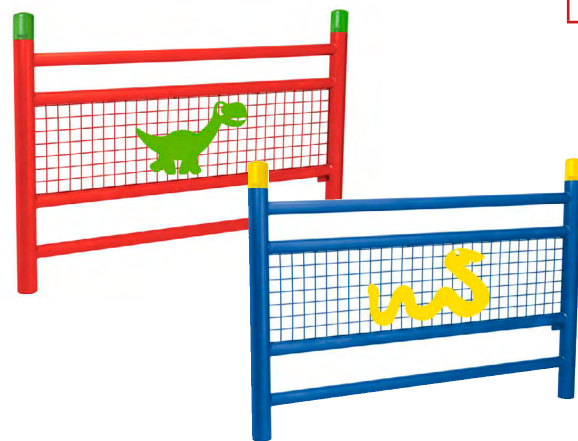

## Barrières « spéciale école » Linea

**Longueur :** 1572 mm  
**Grillage :** mailles carrées en fil de Ø 4 mm  
**Hauteur hors sol :** 1100 mm  
**Pommeau :** Carrefour  
**Garde au sol :** 150 mm  
**Poteaux :** tubes acier Ø 76 mm  
**Finition :** acier peint sur zinc selon nos RAL  
**Fixation :** scellement direct (platines en option)  
**Animations enfantines :**  
**Tôle acier galvanisé :** 3 mm  
**Finition :** peint sur galva selon gamme de couleurs spécifique  
**Fixation :** animation montée sur grillage en usine.



PRODUIT	RÉF.
Monochrome sans animation	206808
Bicolore sans animation	206804
Bicolore avec Serpent	206815
Bicolore avec Croco	206816
Bicolore avec Dino	206817

## Barrières « spéciale école » Conviviale

**Longueur :** 1500 mm  
**Grillage :** mailles carrées en fil de Ø 5 mm  
**Hauteur hors sol :** 1100 mm  
**Hauteur de sol :** 1100 mm  
**Garde au sol :** 150 mm  
**Poteaux :** tubes acier 40 x 40 mm  
**Finition :** acier peint sur zinc selon nos RAL  
**Fixation :** scellement direct (platines en option)

**Animations enfantines :**  
**Tôle acier galvanisé :** 3 mm  
**Finition :** peint sur galva selon gamme de couleurs spécifique  
**Fixation :** animation montée sur grillage en usine.

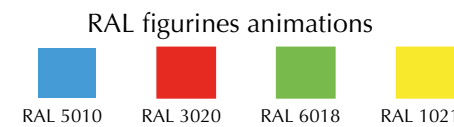

PRODUIT	RÉF.
Sans animation	206293
Avec animation « Chat »	206960
Avec animation « Poisson »	206961
Avec animation « Chien »	506965

## Barrières « spéciale école »

**Longueurs :** 1572 mm  
**Grillage :** mailles carrées en fil de Ø 4 mm  
**Hauteur hors sol :** 1000 mm  
**Pommeau :** Carrefour  
**Garde au sol :** 150 mm  
**Poteaux :** tubes acier Ø 76 mm  
**Finition :** acier peint sur zinc selon nos RAL  
**Fixation :** scellement direct (platines en option)

**Animations enfantines :**  
**Tôle acier galvanisé :** 3 mm  
**Finition :** peint sur galva selon gamme de couleurs spécifique  
**Fixation :** animation montée sur grillage en usine.

PRODUIT	RÉF.
Monochrome sans animation	206808
Bicolore sans animation	206804
Bicolore avec Serpent	206815
Bicolore avec Croco	206816
Bicolore avec Dino	206817

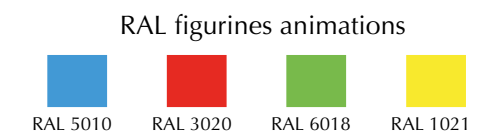



## Barrières Orléans

Une solution de protection devant les établissements scolaires et universitaires pour maîtriser les flux piétonniers.

**Longueur :** 1470 mm  
**Hauteur hors sol :** 1206 mm  
**Poteaux :** tubes acier 40 x 40 mm  
**Finition :** acier peint sur zinc selon nos RAL standards  
**Fixation :** scellement direct (platines en option).

PRODUIT	RÉF.
À croix	206216
Grillagée	206217



## Barrières amovibles Ecobar



**Cadre :** tubes acier Ø 35 mm et 1,5 mm d'épaisseur  
 Coins arrondis et poids limité pour un meilleur confort de manipulation  
**Pieds :** biseautés pour une meilleure stabilité  
 Conçus pour accepter dénivelé et rotation  
**Accrochage :** universel  
**Stockage :** réduit et rangement au carré grâce aux pieds décalés  
**Plaque d'identification :** en tôle 114 x 100 mm avec découpe laser en option  
**Finition :** acier galvanisé.

PRODUIT	QUANTITÉ
14 barreaux, lg. 2000 mm	5 à 10
	11 à 24
	25 à 49
	50 et +

PRODUIT	QUANTITÉ
18 barreaux, lg. 2500 mm	5 à 10
	11 à 24
	25 à 49
	50 et +

## Kit d'amovibilité pour barrières Serrubloc

« Effet scellement » : la barrière est parfaitement stable lorsqu'elle est en place dans ses fourreaux

**Auto-drainants :** se posent à fond de fouilles

**Réserve :** autorise l'accumulation des sables et des poussières

**Verrouillage et déverrouillage :** par clé de 11 et pêne à vis  
 Protection de la serrure par cache basculant laqué noir

**Finition :** acier galvanisé pour une parfaite anticorrosion.



PRODUIT	RÉF.
Barrières Lisbonne et Héritage	203400
Barrière Venise	203405
Barrières Province, Trio, Linea et carrefour	203404
Barrière Losange	203403
Barrière Pagode	203401
Barrières Orléans et Conviviale	203402

**Loi handicap**  
 Conformément à l'arrêté du 15 janvier 2007, les trous ou fentes au sol de nos kits d'amovibilité sont inférieurs à 2cm.

## Potelet Province



**Hauteur hors sol :** 1000 mm (hors pommeau)  
**Hauteur hors tout :** 1180 mm (hors pommeau)  
**Tube acier :** Ø 76 mm ou 114 mm  
**Épaisseur du tube :** 3 mm  
**5 modèles au choix :** City, Agora, Boule, Forum ou Inox  
**Pommeaux :** en fonte d'acier soudé, en fonte d'acier usiné et soudé, en aluminium moulé ou en acier inoxydable  
**Finition :** peint sur zinc selon nos RAL standards  
**Fixation :** par scellement direct (hauteur du scellement 180 mm).

PRODUIT	RÉF.				
	City	Agora	Boule	Forum	Inox
Potelet Ø 76 mm	206320	206304	206402	206316	206424
Potelet Ø 114 mm	206493	206497	206496	206498	206391



## Potelet haute visibilité

**Hauteur hors sol :** 1200 mm (hors pommeau)  
**Hauteur hors tout :** 1380 mm (hors pommeau)  
**Tube acier :** Ø 60, 76, 114, ou 70 x 70 mm  
**5 pommeaux au choix :** City, Boule, Inox ou Carrefour sur tube rond, Courbe de Diamant Conviviale sur tube 70 x 70 mm  
**Finition :** peint sur zinc bicolore ou pommeau en inox  
**Fixation :** par scellement direct (hauteur du scellement 180 mm).

PRODUIT	RÉF.
Province City Ø 76 mm	206327
Province Boule Ø 76 mm	206407
Province City Ø 114 mm	206477
Province Boule Ø 114 mm	206487
Carrefour Ø 60 mm	206482
Carrefour Ø 76 mm	206479





## Station bus Province

**Longueurs :** 2500 mm ou 5000 mm  
**Profondeur totale :** 1600 mm  
**Poteaux ronds :** tubes aluminium épaisseur 3 mm, Ø 76 mm sur platines  
**Embases et colliers :** en aluminium moulé  
**Hauteur sous toiture :** 2500 mm  
**Toiture :** voûte en polycarbonate alvéolaire 6 mm traité anti-UV  
**Cadre de toiture :** 2 traverses en tube aluminium 40 x 60 mm et 2 gouttières en profilé aluminium  
**Arceaux en profilé aluminium cintré**  
**Bardage latéral et bardage de fond :** verre Sécurit 8 mm  
**Fixation bardage :** système de pincement en aluminium moulé  
**Vitrine horaire :** 750 x 550 mm (6 A4), épaisseur 30 mm en aluminium anodisé  
**Information et publicité :** caisson lumineux (dimensions d'affichage 1710 x 1160 mm) ou vitrine «2000» (dimensions d'affichage 1710 x 1200 mm)  
**Finition :** peint sur galva selon nos RAL  
**Pose :** sur platines.



PRODUIT	RÉF.				
	City	Agora	Boule	Forum	Inox
Sans bardage latéral 2500 mm	529220	529221	529222	529223	529224
Sans bardage latéral 5000 mm	529225	529226	529227	529228	529229
1 bardage latéral 2500 mm	529300	529302	529304	529287	529327
1 bardage latéral 5000 mm	529301	529303	529305	529288	529422
2 bardages latéraux 2500 mm	529310	529312	529314	529289	529423
2 bardages latéraux 5000 mm	529311	529313	529315	529290	520424
1 vitrine « 2000 » + 1 bardage latéral 2500 mm	529330	520332	529334	529293	529383
1 vitrine « 2000 » + 1 bardage latéral 5000 mm	529331	529333	529335	529294	529384
Caisson d'information lumineux VIP sur pied central + 1 bardage latéral 2500 mm	529350	529352	529354	529298	529396
Caisson d'information lumineux VIP sur pied central + 1 bardage latéral 5000 mm	529351	529353	529355	529299	529397
Coupe vent toiture (plaque PMMA transparent + 3 pattes de fixation) - la paire			529054		
Éclairage LED			509041		
Plaque d'arrêt			529412		

## Fourreau d'amovibilité verrouillable



**Auto-drainant :** se pose à fond de fouilles  
**« Effet scellement » :** le potelet est parfaitement stable lorsqu'il est en place  
 Réserve autorisant l'accumulation des sables et des poussières  
**Finition :** acier galvanisé pour une parfaite anticorrosion  
**Verrouillage et déverrouillage :** par clé de 11 et pêne à vis  
 Protection de la serrure par cache basculant laqué noir.

PRODUIT	RÉF.
Potelet Ø 60 mm	306510
Potelet Ø 76 mm	204294
Potelet Ø 90 mm	204297
Potelet Ø 102 mm	204339

## Fourreau d'amovibilité simple

**Finition :** acier galvanisé



PRODUIT	RÉF.
Potelet Ø 60 mm	204303
Potelet Ø 76 mm	204304

## Support cycles mercure

**Module :** 6 ou 3 places, simple ou double face  
**Extension :** par module de 6 places simple ou double face  
**Structure :** acier, potelet Ø 76 mm, griffes Ø 22 mm  
**Pommeau :** en aluminium moulé, finition RAL 9005  
**Finition :** acier galvanisé  
**Fixation :** sur platines.



PRODUIT	RÉF.
3 places, simple face	207002
3 places, double face	207022
6 places, simple face	207003
6 places, double face	207023

## Abri vélos Éco



- Dimensions : lg 2459 x Ht 2150 x prof. 1977 mm.  
 - Toiture : panneaux de couverture de l'abri en polycarbonate alvéolaire épaisseur 10 mm traité anti-uv.  
 - Extension : possibilité de raccorder à l'abri vélos en alu initial des extensions pour stationner 5 deux-roues supplémentaires.  
 - Dimensions de l'abri extensible : lg 2356 x Ht 2150 x prof. 1977 mm.  
 - Fixations : fixation au sol par scellement direct.

PRODUIT	RÉF.
Abri vélos initial éco - sans bardage	529260
Abri vélos complémentaire éco - sans bardage	529261
Abri Vélos « tout-en-un » initial + bardage latérale et bardage de fond	529265
Option : Bardages latéraux - pour abri vélo éco - la paire	529270
Option : bardages de fond - pour abri vélos éco	529271
Module complémentaire 6 places, double face	204700



## Potelet à chaînes

Sélectionnez les potelets à anneaux de votre choix :



Sélectionnez le type de chaîne que vous souhaitez installer :



PRODUIT	1 ANNEAU				2 ANNEAUX			
	City	Agora	Boule	Inox brossé	City	Agora	Boule	Inox brossé
Province Ø 76 mm	206321	206323	206410	206392	206322	206325	206411	206393
Province Ø 114 mm	206494	206522	206523	206394	206495	206525	206526	206395
	Peint sur galva	Galva	Peint sur zinc		Peint sur galva	Galva	Peint sur zinc	
Carrefour Ø 60 mm	204331	204321	204665		204332	204322	204666	
Carrefour Ø 76 mm	204365	204361	204668		204366	204362	204669	
	Galva Ø 12 x 24 x 78 mm	Peint sur galva Ø 12 x 24 x 78 mm			Galva Ø 5 x 10 x 35 mm	Peint sur galva Ø 5 x 10 x 35 mm		
Chaîne	204371	204381			204370	204380		
	Zinguée Ø 12 x 24 x 80 mm	Peint sur Zinc Ø 12 x 24 x 80 mm			Inox Ø 5 x 13,5 x 51 mm	Peint sur Zinc Ø 5 x 13,5 x 51 mm		
Maillon	204376	204386			204375	204385		

## Système d'amovibilité pour potelet Serrubloc

**Hauteur de pénétration dans le sol des potelets :** 180 mm

**Auto-drainant :** se pose à fond de fouilles

**Maintenance simplifiée :** réserve autorisant l'accumulation des sables et des poussières, démontable pour un entretien complet

**Finition :** 100 % galvanisée et mécanisme en inox pour une parfaite anticorrosion

Partie visible après pose laquée noir

**Pose :** indicateur d'orientation pour potelets à chaînes.

Ouverture :



PRODUIT	RÉF.
Potelet Ø 76 mm	206557
Potelet Ø 90 mm	206556
Potelet Ø 102 mm	206553
Potelet Ø 114 mm	206558

## Jeux à ressort

### Caractéristiques

**Âge :** 3 à 12 ans

Figurine en polyéthylène haute densité ép. 19 mm avec siège ép. 19 mm  
Poignées et repose pieds en polyéthylène haute densité avec profil antidérapant Anti-vandalisme  
Livré avec tabouret d'ancrage en acier galvanisé, à sceller dans le plot béton  
Livré prêt à monter avec notice de montage (et certificat de conformité)

**Hauteur de chute :** 60 cm

**Surface amortissante :** 14 m<sup>2</sup>

Sol amortissant, nous consulter

Conforme à la norme EN 1176

Modèles 1, 2, 3, 4, 6 et 9

Ressort hélicoïdal Ø 170 mm, tube section Ø 18 mm, hauteur 360 mm, finition peinture verte

Modèles 5, 7, 8, 10 et 11

Ressort hélicoïdal Ø 200 mm, tube section Ø 20 mm, hauteur 400 mm, finition peinture verte ou hauteur 425 mm.



Tabouret d'ancrage

### Références :

- 1) Éléphant 11220
- 2) Otarie 11240
- 3) Poney 11290
- 4) Rhinocéroces 11260
- 5) Scooter 11300
- 6) Canard 20210
- 7) Cheval 11270
- 8) Crocodile 11250
- 9) Avion 15340
- 10) Dépanneuse 20200 ( option dossier sur demande )

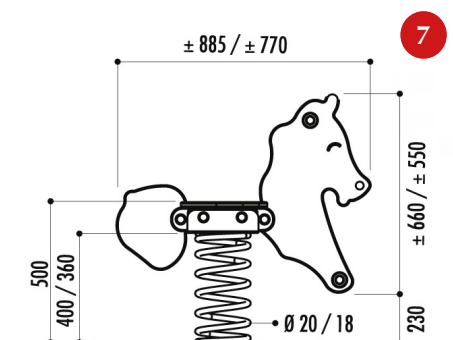
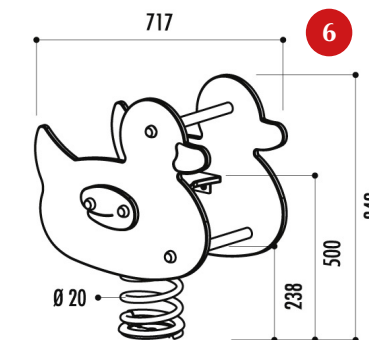
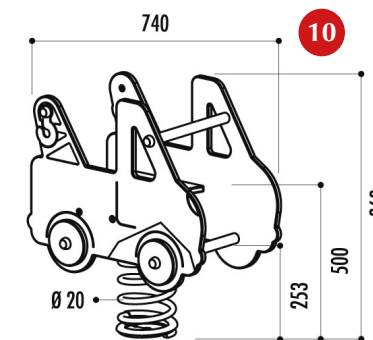



## Jeux à ressort



## Caractéristiques

Âge : 1 à 12 ans

Structure en polyéthylène teinté dans la masse, résistant aux UV

Ressort hélicoïdal Ø 17 mm avec système anti-pincement

Poignées, repose-pieds et cache-écrous en polyéthylène

Visserie en acier zingué et boulons en acier galvanisé ou inox

Livré avec tabouret d'ancrage à sceller dans plot béton

**Hauteur de chute :** 60 cm

**Surface amortissante :** 7,5 m<sup>2</sup>, 8,75 m<sup>2</sup> pour la méduse et le cochon, 10,5 m<sup>2</sup> pour le trèfle

**Poids :** 19 kg ou 29 kg pour l'éléphant et le poisson, 29 kg

Livré prêt à monter avec notice de montage (et certificat de conformité)

Conforme à la norme EN 1176.

## Jeux à ressort

### Références :

- 1) Dauphin 26800
- 2) Éléphant 26810
- 3) Poisson 26820
- 4) Cochon 26840
- 5) Trèfle 26850

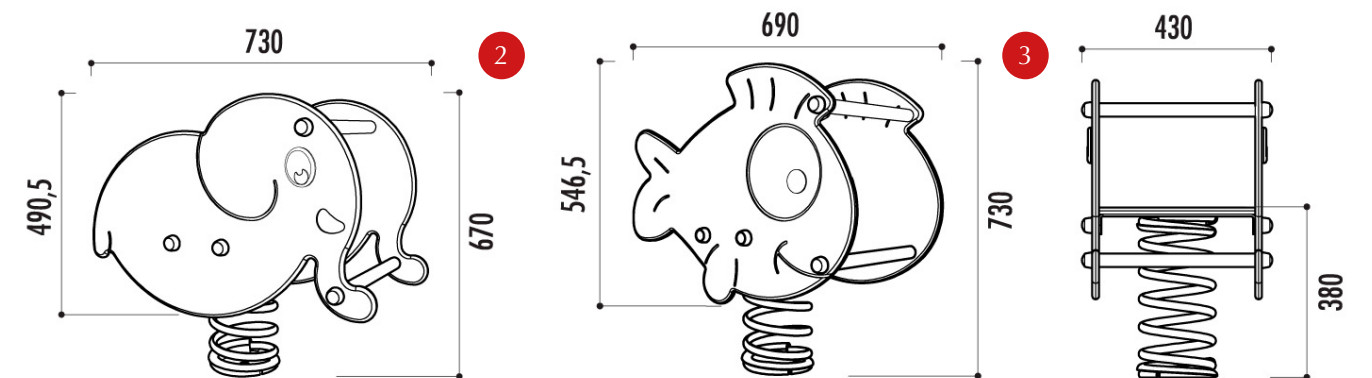
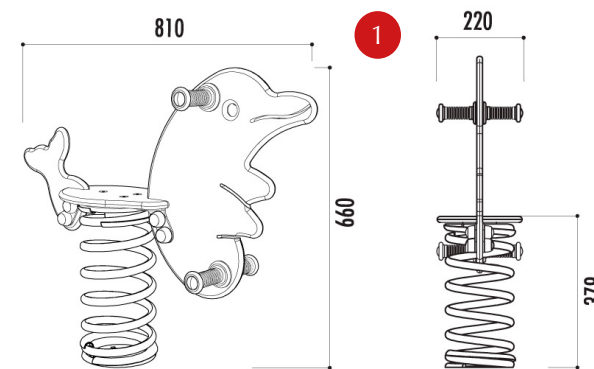

## Jeux bascule à ressort

## Jeux ressort trèfle

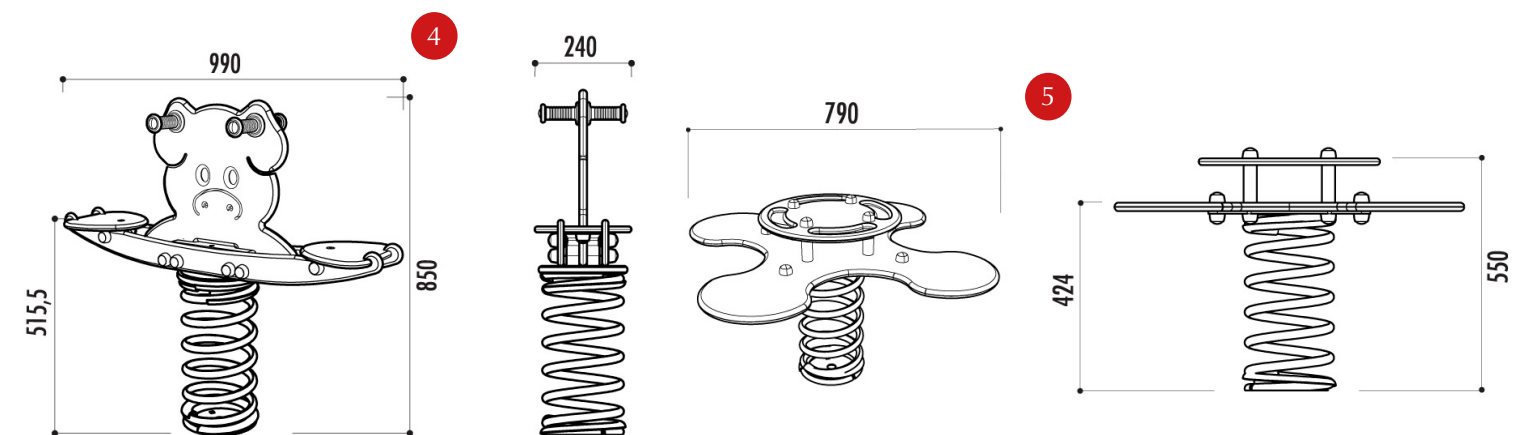



## Structures en bois

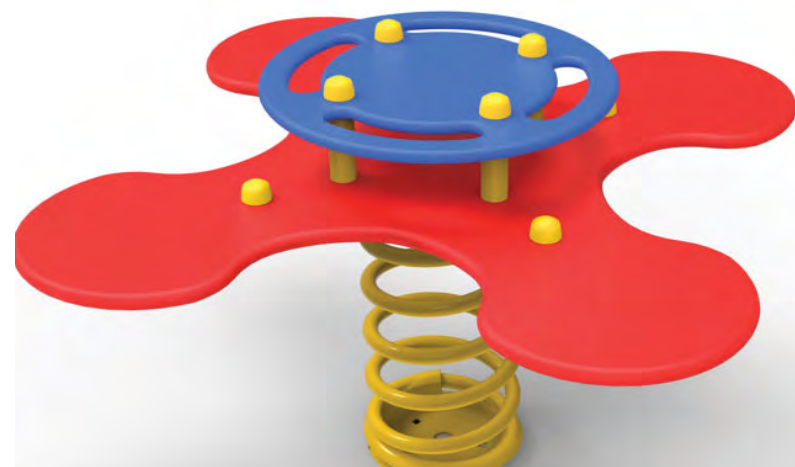
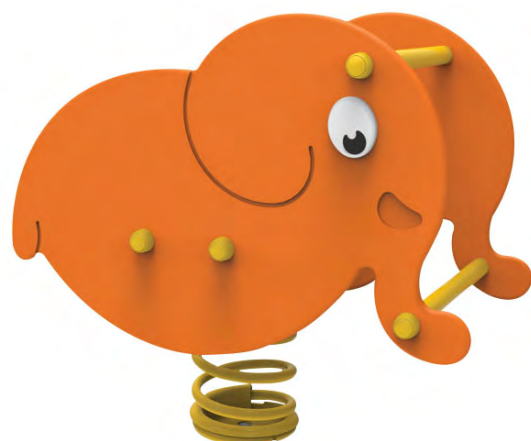

### Gymino, réf : 2600

**Description :**

Tranche d'âge : 2 à 7 ans  
 Surface amortissante : 31 m<sup>2</sup>  
 Hauteur de chute (HIC) : 0,90 m  
 Poids : 120 kg

Nombre de colis : 9  
 Encombrement hors tout : 4,54 m x 1,50 m  
 Scellement niveau 0 : applicable

Attention : selon EN 1176-3, version 2017, pt 4,8 ; la zone de sortie de glissière a une HIC de 1,00 m, la surface amortissante doit être adaptée en conséquence.

**Structure :**

Essence PIN NORD ROUGE origine FINLANDE et/ou SUEDE, catégorie 5, gage de stabilité et de haute résistance; Traitement autoclave sous pression, classe 4, solution aqueuse sans chrome ni arsenic; Visserie INOX A2 pour l'assemblage des bois et visserie ZINGUÉE pour l'assemblage de l'option Filou,

Élément de décor : compact imputrescible.

**Scellement :**

Nombre de réservations : 10  
 Diamètre : 30 cm  
 Profondeur : 50 cm  
 Dosage béton : 300 kg/m<sup>3</sup>

### Pitchounette, réf : 2590

**Description :**

Tranche d'âge : 2 à 7 ans  
 Surface amortissante : 30 m<sup>2</sup>  
 Hauteur de chute (HIC) : 0,90 m  
 Poids : 150 kg

Nombre de colis : 1  
 Encombrement hors tout : 3,77 m x 2,00 m  
 Scellement niveau 0 : applicable

Attention : selon EN 1176-3, version 2017, pt 4,8 ; la zone de sortie de glissière a une HIC de 1,00 m, la surface amortissante doit être adaptée en conséquence.

**Structure :**

Essence PIN NORD ROUGE origine FINLANDE et/ou SUEDE, catégorie 5, gage de stabilité et de haute résistance; Traitement autoclave sous pression, classe 4, solution aqueuse sans chrome ni arsenic; Visserie INOX A2 pour l'assemblage des bois et visserie ZINGUÉE pour l'assemblage de l'option Filou,

Élément de décor : compact imputrescible.

**Scellement :**

Nombre de réservation : 12  
 Diamètre : 30 cm  
 Profondeur : 50 cm  
 Dosage béton : 300 kg/m<sup>3</sup>



### Bouton d'or bambin, réf : JAMB

**Description :**

Tranche d'âge : 2 à 7 ans  
 Surface amortissante : 29,5 m<sup>2</sup>  
 Hauteur de chute (HIC) : 0,90 m  
 Poids : 262 kg

Nombre de colis : 11  
 Encombrement hors tout : 0,74 m x 4,76 m  
 Scellement niveau 0 : applicable

Attention : selon EN 1176-3, version 2017, pt 4,8 ; la zone de sortie de glissière a une HIC de 1,00 m, la surface amortissante doit être adaptée en conséquence.

**Structure :**

Essence PIN NORD ROUGE origine FINLANDE et/ou SUEDE, catégorie 5, gage de stabilité et de haute résistance; Traitement autoclave sous pression, classe 4, solution aqueuse sans chrome ni arsenic; Visserie INOX A2 pour l'assemblage des bois et visserie ZINGUÉE pour l'assemblage de l'option Filou,

Élément de décor : compact imputrescible.

**Scellement :**

Nombre de réservations : 10  
 Diamètre : 30 cm  
 Profondeur : 50 cm  
 Dosage béton : 300 kg/m<sup>3</sup>





## Structures en bois

### Structure Toronto, réf :26940

**Description :**

**Âge :** 2 à 8 ans

Structure en Pin du nord traité autoclave sans C.C.A (Cuivre, Chrome et Arsenic), Escalier avec panneaux de protection comme mains courantes en multicouches d'acajou okoumé, Espalier avec barreaux en iroko Ø 45 mm, 2 tourelles avec montants en bois de section 70 x 70 mm et panneaux de protection, Glissière en fibre de verre, 1 pont mobile avec plancher en bois soutenu par 2 ressorts d'acier et mains courantes en bois, 1 balançoire avec siège en caoutchouc, intérieur en aluminium et chaînes à mailles serrées, Filet à grimper en corde armée, Visserie en acier galvanisé, À sceller au sol par tiges d'ancrage, Livré prêt à monter avec notice de montage (et certificat de conformité).

**Hauteur de chute :** 150 cm

**Surface amortissante :** 54 m<sup>2</sup>

**Poids :** 290 kg

Conforme à la norme EN 1176.

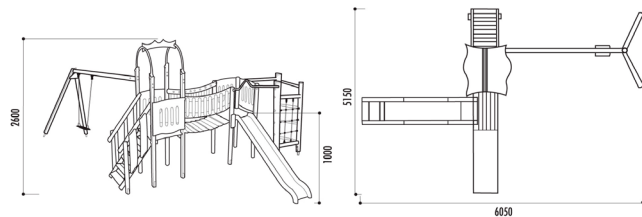

### Araignée hauteur 2,7 m, réf : 20230

**Âge :** 3 à 12 ans

Filet de pyramide en corde armée solide Ø 16 mm avec connecteurs en aluminium, Pilier central galvanisé à chaud Ø 120 mm, Tendeurs et set d'ancrage inclu,

À sceller dans plot béton.

**Hauteur de chute :** 150 cm

**Surface amortissante :** 34 m<sup>2</sup>

**Charge admissible :** 1400 kg

**Poids :** 100 kg

Conforme à la norme EN 1176.

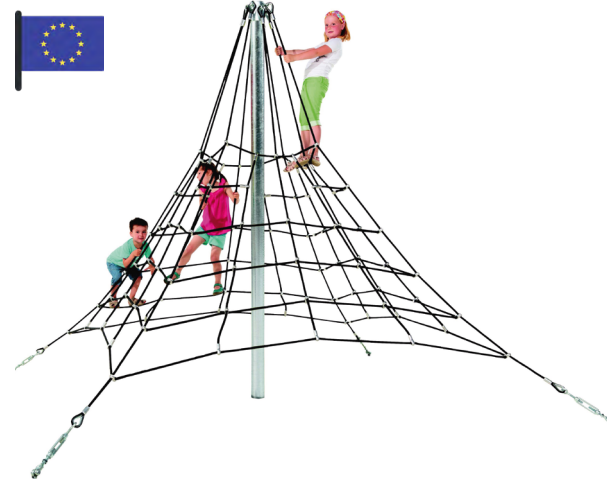
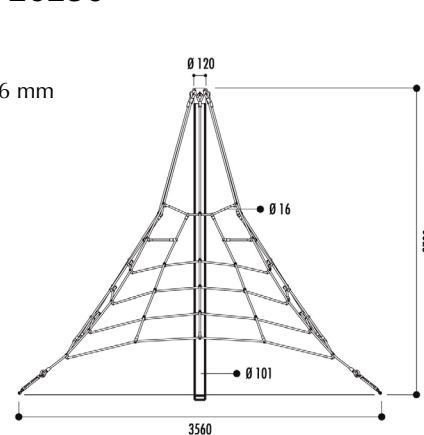

### Araignée Firry version fixe ou rotatif réf : 20231

**Âge :** 3 à 12 ans

Filet de corde armée solide Ø 16 mm avec connecteurs en aluminium, Pilier central thermolaqué par poudrage Ø 120 mm avec capuchon galvanisé à chaud, Anneau de cordes : Ø 90 x largeur 1360 mm, À fixer dans plot béton (ancrage inclus).

**Hauteur de chute :** 50 cm

**Surface amortissante :** 19 m<sup>2</sup> (sol coulé) ou 24 m<sup>2</sup> (dalles)

**Charge admissible :** 1000 kg

**Poids :** 82 kg

Conforme à la norme EN 1176.

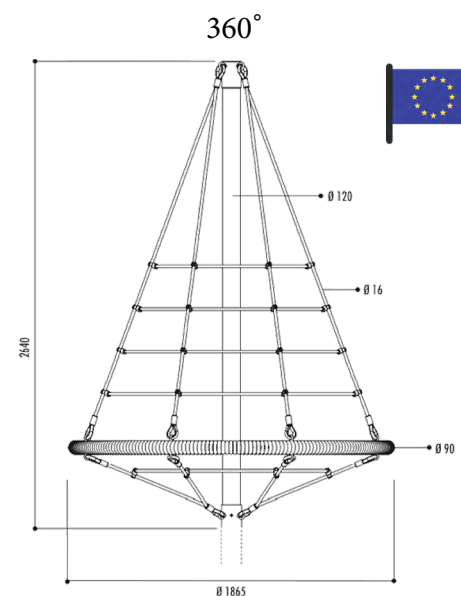

## Dalles jeux

**Caractéristiques :**

**Description :** dalle en caoutchouc

**Matériaux :** granulat de pneu recyclé et aggloméré par une résine

**Couleurs disponibles :** rouge, gris, noir, vert, chocolat

**Aspect en surface :** granuleux



Épaisseur selon amortissement

**Sécurisante, performante, simple à installer, solution économique**

Conformité norme en NF EN 1177 - 2018		
Épaisseur	Dimensions	HCL
Tolérance +/-3% à 20 °C	Tolérance +/-3% à 20 °C	Hauteur de chute libre
10 mm	500 x 500 mm	Sol de confort
25 mm	500 x 500 mm	Sol de confort
35 mm	500 x 500 mm	1,15 mm
45 mm	500 x 500 mm	1,41 mm
55 mm	500 x 500 mm	1,60 mm
65 mm	500 x 500 mm	2,01 mm
75 mm	500 x 500 mm	2,09 mm
90 mm	500 x 500 mm	2,50 mm

Il est recommandé de prendre l'épaisseur de dalle supérieure par rapport à celle préconisée par le HCL du jeu, afin de conserver une marge liée au vieillissement de la dalle.

**Stockage :** température de stockage en 0 et 30°, éviter une exposition partielle des dalles aux UV.

**Utilisation :**

Dalle amortissantes destinées à sécuriser les aires de jeux enfants extérieures, selon les normes Françaises et Européennes en vigueur. Ils peuvent également convenir aux usages suivants : jardin public, maison de retraite, aire de loisirs, centre pour handicapés. Nous consulter pour toute autre utilisation.

**Normes :**

**EN ISO 5470-1 :** résistance à l'usure - conforme.

**NF EN 71-3 :** analyse chimique - conforme.

**NF EN 1177-2018 :** hauteur de chute critique (HCC) - conforme (35 mm à 90 mm).

**Produits associés :**

Bordures chanfreinées, marelles, échiquiers, damiers, jeux de billes, champignons, dice, boules, bordurettes.

**Entretien :**

Les dalles ne demandent pas d'entretien spécifique, seul un nettoyage périodique est recommandé, en fonction de leur état visuel.

Un léger transfert de couleurs depuis les dalles sur les tissus est possible, sans conséquences pour la santé.

Le nettoyage peut s'effectuer à l'eau (hors nettoyeur haute pression) ou à l'aide du nettoyant bactéricide CLEANDALLE FC.

Un contrôle du HIC des dalles pourra être également effectué par un bureau de contrôle certifié.

Une peinture de régénération PA 63 peut s'appliquer sur des dalles âgées, afin de leur rendre leur couleurs d'origine. Attention : la teinte de la peinture doit correspondre à la teinte d'origine des dalles.

Attention : ne résiste pas aux solvants ni aux attaques acides.



## Table de ping-pong extérieur 510



**Prix HT :** 990,00 € HT **Caractéristiques :**

Pour une utilisation sportive intense, très robuste, garantie 100 % anti-corrosion  
Agréée FTTT loisir  
**Plateau en résine stratifiée, ép. 7 mm, revêtement antireflet MAT**  
**TOP, pieds et cadre en acier galvanisé laqué ép. 60 mm**  
**Filet acier inviolable, finition galvanisé + peinture au four blanche**  
Distributeur de balles en coin, de chaque côté du plateau  
Réglage par 4 vérins  
Couleur du plateau bleu ou gris au choix  
Dimensions : L. 2740 x l. 1525 x H. 760 mm  
Possibilité de fixation (perçage prévu à chaque pied)  
Poids : 77 kg

## Table de ping pong diable 35



coloris aux choix

- **Dimensions :** 2,74 m x 1,52 m x H 0,76 m
- **Poids :** 110 kg
- **Plateau resitec HD 35 :** Sandwich de matériaux composites (35 mm d'épaisseur) moulé sous presse et offrant une exceptionnelle robustesse à la traction et à la flexion.
- Finition antireflet réalisée au moulage, coins arrondis.
- Résistance aux chocs et aux intempéries.
- Rebond loisir de haute qualité conforme à la norme EN 14-468-1
- **Piètement :** Caisson en matériaux composites, à sceller au sol par chevillage.
- Coins carrés.
- Conforme aux normes « Accessibilité PMR » permettant le passage d'un fauteuil.
- Coloris de piètement : blanc
- **Filets :** Modèle anti-vandalisme design en acier galvanisé et thermolaqué
- **Pose :** Produit livré démonté, à planter au centre d'une zone de sécurité de 6,8 m x 4,6 m.
- Fixation des éléments par visserie.
- Scellement au sol par 8 points.
- Temps d'installation : 30 minutes à 2 personnes.
- Information : **Produit fabriqué en France** et certifié conforme à la norme NF- EN 15-312 « Équipements sportifs en accès libre ».
- Résistance en compression 1600 kg et en traction 200 kg.

## Support Trotinettes version mural et avec Pied

**Module :** 6 places  
**Diamètre max. du guidon :** Ø 35 mm  
**Dimensions (version murale) :** hauteur 111 x longueur 990 x profondeur 239 mm  
**(version avec pieds) :** hauteur 427 x longueur 1006 x profondeur 245 mm  
**Structure :** tôle d'acier galvanisé  
Système de blocage et déblocage automatique du guidon, anneaux de verrouillage (cadenas non fourni)  
**Réf trotinettes mural : 204740 et avec pieds 204741**  
**Pose (version murale) :** à 330 mm du sol (partie basse), fixation non fournie  
**(version avec pieds) :** sur platine, fixation fournie

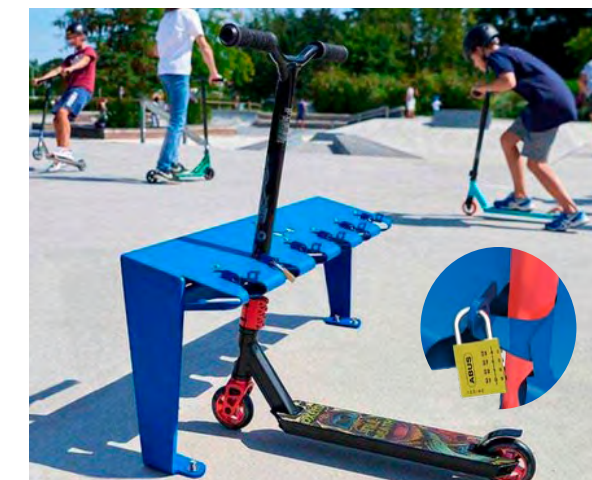
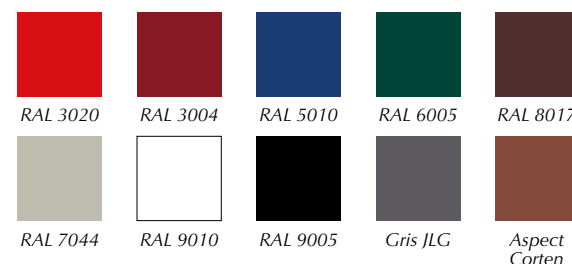

Module initial 5 places 204717

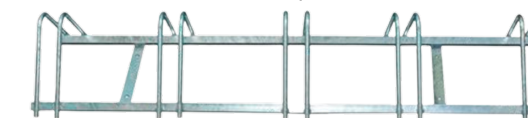

Module initial 3 places 204715 Module complémentaire 2 places 204716



## Supports Vélos

**Module :** 3 places ou 5 places  
**Extension :** module complémentaire de 2 places qui permet d'ajouter des extensions à l'envie  
**Structure :** tube acier 30 x 30 mm et Ø 16 mm  
Utilisable par tous les cycles (écartement de 50 mm entre les arceaux)  
À poser ou à fixer au sol par trous Ø 13 mm sur fers plats centraux (visserie non fournie)  
**Réf :** module initial 3 places 204715  
Module initial 5 places 204717  
Module complémentaire 2 places 204716



Galva



## Range-trottinettes

**Dimensions (L x l x ht hors sol) :** 1020 x 130 x 530 mm  
**Ouverture du passage du guidon :** Ø 65 mm.  
**Matière :** Acier galvanisé  
**Fixation :** 4 tiges de scellement  
**Poids :** 15 kg  
**Finition :** peinture polyester RAL au choix

### Gamme de couleur standard

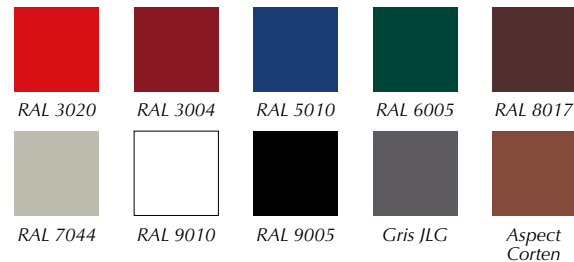

## Corbeille de tri sélectif

**Description :**  
**Hauteur :** 75 cm  
**Largeur :** 73,5 cm  
**Profondeur :** 52 cm  
**Volume :** 2 fois 100 litres  
 Maintien sac poubelle par cadre bois  
**Couvercles sur charnière**  
**Face avant escamotable**  
**Livrée montée à sceller**  
**Visserie INOX A2**

**Structure de construction :**  
 Essence PIN NORD ROUGE origine FINLANDE et/ou SUEDE, catégorie 5, gage de stabilité et de haute résistance, lame ép. 22 mm ; Traitement autoclave sous pression, classe 4.



## Tables de pique-nique colorée école

**Dimensions de la table :** 950 x 950 mm  
**Dimensions totales - maternelle :** 1500 x 1500 mm.  
**Structure :** en acier peint sur zinc, RAL 5010  
**Hauteur d'assise :** 290 mm.  
**Assise et table :** lames de bois exotique, épaisseur 22 mm, finition laquée multicolore (RAL rouge 3020, jaune 1023, vert 6018, bleu 5010).  
**Fixation :** sur platines.  
 Version maternelle hauteur d'assise 290 mm  
 Réf : 208080

Version primaire hauteur d'assise 390 mm  
 Réf : 208085



## Banc coloré école

**Longueur :** 1500 mm.  
**Structure :** fonte d'acier peinte sur zinc (RAL rouge 3020, jaune 1023, vert 6018, bleu 5010).  
**Assise et dossier :** lames de bois exotique, finition laquée multicolore (voir RAL ci-dessus).  
**Fixation :** sur platines  
 Version maternelle hauteur d'assise 270 mm  
 Réf : 299006

Version primaire hauteur d'assise 390 mm  
 Réf : 299007

## Corbeille colorée école

**Dimensions :** Ø 370 x hauteur 590 mm  
**Contenance :** reçoit des sacs de 40 litres (non fournis)  
**Structure :** lames de bois exotique  
**Finition :** laquée multicolore (RAL rouge 3020, jaune 1023, vert 6018, bleu 5010).  
**Seau intérieur :** fourni  
**Fixation :** sur platines  
 Réf : 208070



## Table pique-nique Lise



**Modèle Classique** En pin du Nord traité autoclave classe IV certifié FSC / L : 200 cm  
Livrée pré-montée : plateau monté et pieds montés  
Poids : à sceller : 109 kg / à poser : 107 kg  
Épaisseur des lames : 45 mm  
**Modèle PMR** : L : 230 cm (plateau), 200 cm (assise)  
Poids : à sceller : 119 kg / à poser : 117 kg

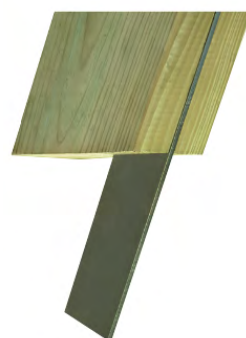

**Modèle à sceller anti vandalisme :**  
renfort métallique à l'intérieur des  
pieds rendant le sciage impossible

## Corbeille Allan



Pin du Nord traité autoclave certifié FSC  
Lames section 30 x 120 mm et piètement 45 x 70 mm  
Verrouillage de la porte sécurisé par écrou de 17 mm  
80 litres/Support de sacs métallique  
Fixation par pattes de scellement (fournies)  
Livrée pré-assemblée/Poids : 34 kg  
**Option** : seau métal 51 litres avec poignées  
Réf : 10571

## Table pique-nique Rayan



**Deux versions** : standard et PMR.  
**Dimensions standard** :  
longueur 1500 x largeur 1300 x hauteur 750 mm.  
**Dimensions PMR** :  
longueur 2000 x largeur 1300 x hauteur 750 mm.  
**Structure** : tubes acier peints sur zinc selon nos coloris.  
Assises et plateau de table : compact stratifié épaisseur 18 mm, finition acajou.  
**Fixation** : sur platines.

## Corbeille et banc Simon



**Structure** : acier et tôle découpée  
**Finition** : peint sur zinc selon nos coloris  
**Dimensions** : longueur 502 x largeur 344 x hauteur 953 mm  
**Contenance** : reçoit des sacs de 50 litres (*non fournis*).  
**Fixation** : scellement direct, platines en option (*nous consulter*).

Réf 594147 **avec cendrier**  
Réf 594145 **sans cendrier**



**Deux longueurs** : 1200 et 1800 mm.  
Structure en tube acier 30 x 50 mm peint sur zinc  
**Version bois et acier.**  
Fixation sur platines, tiges d'ancrage fournies.  
Avec accoudoirs en option.  
réf 5 lames Long 1800 mm : 290502  
réf 6 lames Long 1800 mm : 209602

## Corbeille et banc Vincent



**Longueur** : 1800 mm.  
**Structure en acier** : 450 x 450 mm, ép. 3 mm peint sur zinc selon nos coloris.  
Assise et dossier en bois  
Fixation par tiges d'ancrage fournies.  
Réf 209416

**Version standard** : Ø 450 x hauteur 845 mm  
**Contenance** : reçoit des sacs de 80 litres avec seau (sacs non fournis)  
**Structure** : acier et tôle découpée  
**Couvercle** : ouverture clé triangle  
**Finition** : peint sur galva selon nos coloris  
**Fixation** : sur platines  
**Seau intérieur** : disponible sans seau, avec seau galva ou avec seau peint sur galva

Réf 208106 **sans couvercle**  
Réf 208107 **avec couvercle**



## Corbeille et banc Samuel



Acier tôle perforée épaisseur 15/10e  
Fond ouvrant avec clé carrée  
**Contenance** : 30 litres  
**Fixation au choix** : murale ou sur pied  
**Hauteur** : 500 mm  
**Poids** : 5 kg  
**Concernant le pied** : hauteur 1200 mm, diamètre 32 mm, obturateur en plastique noir, poids 5 kg

Réf 10410 **option poteau**  
Réf 10380 **corbeille unique**

Couleur : RAL 6005 (vert), RAL 9005 (noir), RAL 7016 (gris), RAL 5010 (bleu), RAL 3004 (rouge)  
Autres couleurs standard

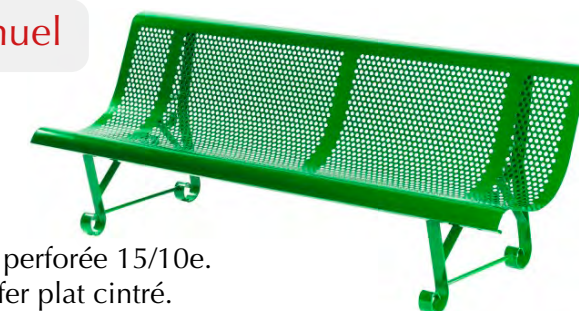

Assise en tôle perforée 15/10e.  
Piètement en fer plat cintré.  
2 pieds.  
A poser ou à sceller.  
Conforme à la réglementation anti pince-doigt.  
**Longueur** : 200 cm ; hauteur assise : 36 cm.  
**Poids** : 27 kg.

Réf 10340

Couleur : RAL 6005 (vert), RAL 9005 (noir), RAL 7016 (gris), RAL 5010 (bleu), RAL 3004 (rouge)  
Autres couleurs standard



## Banc Benoît Corbeille Reymond



Assise en tubes oblong acier  
**Longueur banc** : 195 cm  
Piètement en fer plat cintré  
2 pieds  
À poser ou à sceller  
**Poids** : 45 kg  
Livré monté  
réf : 10290

**Capacité** : 55 litres (seau)  
Équipée d'un seau amovible  
Vidage par seau amovible  
Verrouillage par batteuse et clé carrée  
Visserie pour fixation sur le socle fourni  
À poser ou à sceller  
**Poids** : 25 kg  
réf : 10460



## Banc Hugo

5 lames en bois exotique 1er choix certifié FSC, vernies, épaisseur 35 mm  
**1 modèle** : - Longueur 180 cm / Poids : 52 kg  
Pieds en fonte traitée antirouille RAL 9005  
Livré prêt à monter avec visserie  
A fixer sur sol dur.

Réf : 10030

## Corbeille Lionel

Lames en bois exotique qualité supérieure, certifié FSC, verni, ép : 3.5 cm  
Modèle avec ou sans couvercle en métal RAL 9005 / Fond tôle galvanisée  
Capacité : 48 litres / Livrée prête à monter / À sceller.

réf : 27640

## Corbeille de tri sélectif Romain

Polyéthylène, 100 % recyclable, traité anti-UV  
Écologique, sans entretien, anti graffitis  
Cuve coloris noir  
3 seaux intérieurs amovibles  
Verrouillage par serrure à clé  
Capacité : 3 x 60 litres  
Poids : 27,5 kg.

réf : 30590

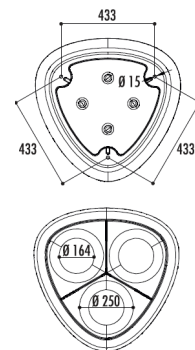
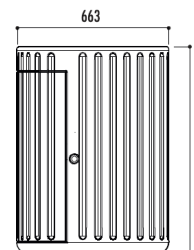
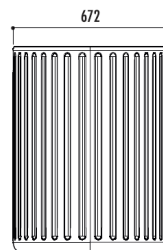

## Banc Mathieu

Assise et dossier en tôle d'acier finition peinture au four coloris marron martelé corten  
Piètement en fonte ductile, finition gris martelé  
Fixation au sol par vis d'ancrage  
Visserie inox  
Longueur : 1800 mm  
Poids : 50 kg  
Livré prêt à monter



## Banc Etienne

**Longueur** : 1800 mm  
**5 pommeaux au choix** : City, Agora, Boule, Forum.  
**Structure** : tube acier  
**Assise et dossier** : tôle acier perforée de 2 mm cerclée d'un tube acier Ø 38 mm  
**Finition** : peint sur Zinc selon nos coloris  
**Fixation** : scellement direct  
réf : 209321 **banc**  
réf : 209340 **banquette**



## Corbeille de tri sélectif

- Hauteur : 75 cm
- Largeur : 73,5 cm
- Profondeur : 52 cm
- Volume : 2 fois 100 litres
- Maintien sac poubelle par cadre bois
- Couvercles sur charnière
- Face avant escamotable
- Livrée montée à sceller
- Visserie INOX A2



## Corbeille éco duo avec toit

- Hauteur utile : 75 cm
- Largeur utile : 73,5 cm
- Profondeur utile : 52 cm
- Volume : 2 fois 100 litres
- Maintien sac poubelle par cadre bois
- Toit en compact ép.10 mm gravé
- Face avant escamotable
- Livrée montée à sceller
- Visserie INOX A2





## Distributeur sachets simples



- Anti-corrosion avec système de prélèvement unitaire des sachets
- Fermeture par clé triangle anti-vandalisme
- Contenance : 500 sachets
- Visserie 100 % inox
- Réf : JLG1401

## Sachets Canins



**1 carton = 500 sachets**

Sachets compatibles avec les distributeurs liasse du marché, dont distributeur Rossignol.  
Réf : JLG1222/500

## Plaque en dibond 3 mm personnalisée



Pose sur façade

- Texte et logo personnalisable
- Dimension : 500 x 300 mm

**Haut de mât ludique :** Visible à plus de 100 m, pictogramme chien inclus  
**Fixation :** par rail au dos  
**Distributeur :** fabriqué en PEHD, 600 sachets en prélèvement unitaire  
**Mât en 2 parties :** 100% Aluminium  
**Diamètre :** 50 mm, colliers de fixations et visserie fournis  
**Corbeille Eco :** fabriquée en PEHD  
**Contenance :** 50 L

## Borne de propreté canine simple



### Scellement direct

- Réf : JLG1410

### Option platine

- Réf : JLG1411

## Borne de propreté canine avec corbeille



### Scellement direct

- Réf : JLG1410/1154

### Option platine

- Réf : JLG1411

# SIGNALÉTIQUE

# THÈMES

- Numéros & plaques de rue p.102
- Panneaux de villes p.103
- Panneaux d'agglomération p.104
- Signalisation routière & balises p.105 à 110
- Radars pédagogiques p.111
- Miroirs d'angle de rue p.112
- Signalisation temporaire p.113 & 114
- Personnalisation & communication p.115 & 116

Frais de port nous consulter..

# SIGNALÉTIQUE



## Poteau galvanisé

POTEAUX			
Dimensions	60 x 1,5 Ø	80 x 40 x 1,5	80 x 80 x 2
200 cm			
250 cm			
300 cm			
350 cm			
400 cm			
COLLIERS			
Dimensions	Ø 60	80 x 40	80 x 80

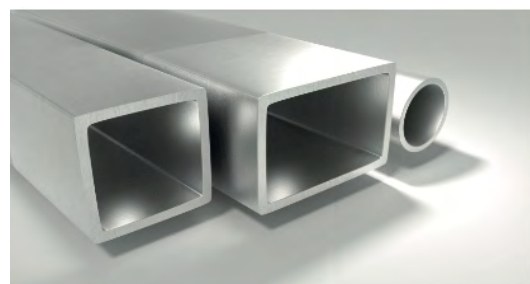

### Loi 3DS du 12 février 2022 appliquée dès janvier 2024

L'adressage est obligatoire pour toutes les communes.  
L'article de la loi 3DS du 21 février 2022 stipule que contrairement auparavant, toutes les communes de moins de 2000 habitants sont soumises à un devoir d'adressage. Celles-ci doivent fournir une base adresse locale (BAL) dans la base adresse nationale (BAN) sur le portail national : [adresse.data.gouv.fr](https://adresse.data.gouv.fr).

## Numéros de rue



Coloris au choix, nous consulter.

- Filets
- 2 trous
- Fond bleu texte blanc
- Ombrés blanc

ÉMAILLÉ	
Dimensions	150 x 100

ALUMINIUM	
Dimensions	150 x 100

Tarifs pour coloris fond bleu, texte blanc  
Prix dégressif

## Plaques de rue



Coloris au choix, nous consulter.

- Filets
- 4 trous
- Fond bleu texte blanc
- Non ombrés



Panneau de rue sur poteau



Plaque de rue sur façade

PANNEAUX DE RUE ÉMAILLÉ		
Dimensions	450 x 250	500 x 300
Pose	Poteau	Poteau

PLAQUE DE RUE ÉMAILLÉ		
Dimensions	450 x 250	500 x 300
Pose	Façade	Façade

PANNEAUX DE RUE ALUMINIUM		
Dimensions	450 x 250	500 x 300
Pose	Poteau	Poteau

PLAQUE DE RUE ALUMINIUM		
Dimensions	450 x 250	500 x 300
Pose	Façade	Façade

## Panneaux ville active & sportive



D'autres panneaux et dimensions disponibles sur demande :

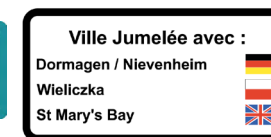

- Panneaux de signalisation en aluminium
- Panneaux ville Active & Sportive
- Permet de valoriser les actions sportives d'une ville
- 2 dimensions au choix
- 2 rails au dos.

### DIMENSIONS DES PANNEAUX VILLE ACTIVE & SPORTIVE

Prix HT	1000 x 400	1300 x 400
Classe 1		

## Panneaux villes & villages fleuris



- Panneaux villes et villages fleuris
- Panneau de signalisation en aluminium à bords tombés rebordés
- Engagement pour la protection de l'environnement
- 2 rails aluminium au dos.

### DIMENSION

Prix HT	950 x 350
Classe 1	

## Voisins vigilants



### DIMENSIONS DES PANNEAUX

Prix HT	Petite	Normale
	500 x 300	500 x 650
Classe 1		

## Vidéo surveillance



- Panneau de signalisation vidéosurveillance
- Matière aluminium.
- 2 rails aluminium au dos.
- Texte et personnalisation comprise
- Bords retombés

### DIMENSION

Prix HT	500 x 350
Classe 1	
Classe 2	



## Panneaux entrée d'agglomération Type EB10



PANNEAUX ENTRÉE D'AGGLOMÉRATION						
Prix HT	400 x 800 5 caractères	400 x 800 7 caractères	400 x 1300 9 caractères	400 x 1600 11 caractères	400 x 1900 14 caractères	Autres dimensions 400 x 2200 ou 400 x 2500
Classe 2						

## Panneaux de sortie d'agglomération Type EB20



PANNEAUX SORTIE D'AGGLOMÉRATION						
	250 x 800 7 caractères	250 x 1000 9 caractères	250 x 1300 12 caractères	250 x 1600 15 caractères	250 x 1900 18 caractères	Autres dimensions 250 x 2200
Classe 2						

## Panneaux lieu-dit



- Panneau signalisation lieu-dit E31
- Fond noir et inscriptions blanches sur une ligne

DIMENSIONS AVEC BORDS PLIÉS				
	120 ou 150 x 600	120 ou 150 x 800	120 ou 150 x 1000	120 ou 150 x 1200
Caractères	8 maxi	10 maxi	13 maxi	18 maxi
Classe 1				
Classe 2				

## Signalisation de danger Type A

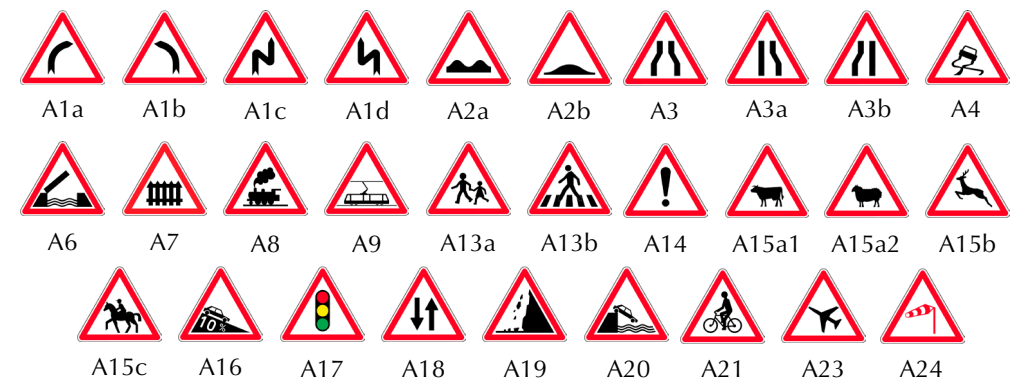

\* Préciser à la commande la mention à faire figurer

### GAMME DIMENSIONNELLE DES PANNEAUX

	Miniature	Petite	Normale	Autres dimensions (1250 ou 1500)
Prix HT	▲500	▲700	▲1000	
Classe 1				
Classe 2				

PANONCEAUX TYPE M CLASSE 2		500 (1)	700 (2)	1000 (3)
TYPE	PANONCEAUX	DIMENSIONS PANONCEAUX		
M1	Panonceau de distance. Ex : ↑15 km↑ ↑150 m↑			
M2	Panonceau d'étendue. Ex : ↑50m↑ ↑4.5km↑			
M5B	Pour A8. Ex : STOP 150m	500 x 150	700 x 200	900 x 250
M9	Panonceau d'indication : M9b1 M9d M9g M9z - texte sur une ligne RAPPEL DANGER			
M9	Panonceau d'indication : M9a M9i* M9j1 M9j2 M9z - texte à titre d'exemple * PAR TEMPS DE PLUIE PAR VERGLAS OU BROUILLARD			



## Signaux d'interdiction type B

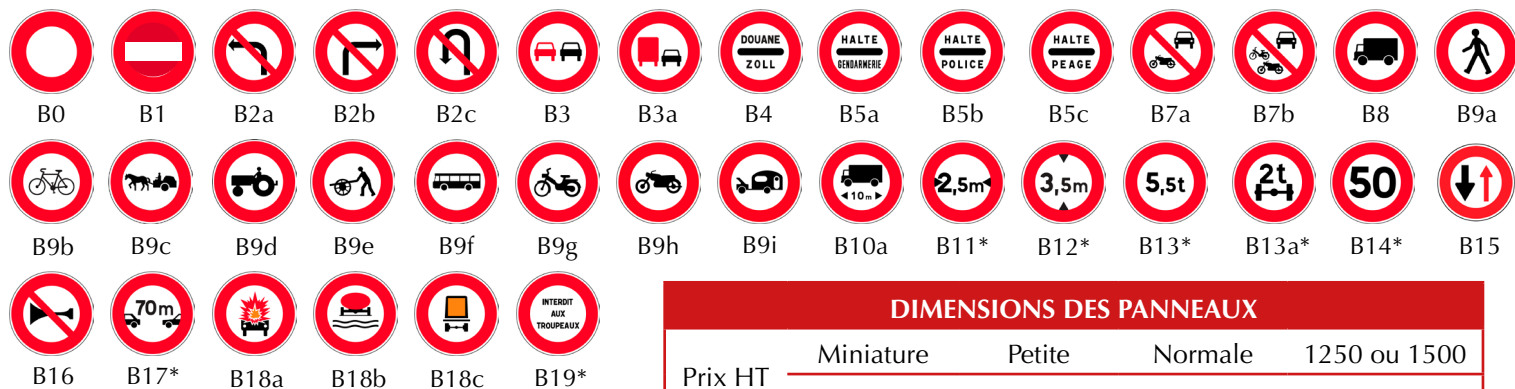

DIMENSIONS DES PANNEAUX				
Prix HT	Miniature	Petite	Normale	1250 ou 1500
		ø 450	ø 650	
Classe 1				
Classe 2				

PANONCEAUX TYPE M CLASSE 2		ø 450 (1)	ø 650 (2)	ø 850 (3)
M1	Panonceau de distance Ex : 50 m 150 m 1000 m	350 x 150	500 x 150	700 x 200
M2	Panonceau d'étendue Ex : ↑ 50 m ↑ ↑ 200 m ↑ ↑ 1000 m ↑	350 x 150	500 x 150	700 x 200
M3a	M3a1 M3a2	350 x 250	350 x 350	500 x 350
M3b	M3b1 M3b2	350 x 150	500 x 150	500 x 200
M3b	M3b3 M3b4	350 x 150	500 x 150	700 x 200
M3d	M3d	X	X	500 x 350
M4	M4a M4b M4c M4d1 M4d2 M4f M4s M4t M4u M4w M4x	350 x 150	350 x 150	500 x 200
M4	M4g M4j M4j M4k M4l M4m M4p M4q 3,5 m	350 x 250	350 x 350	500 x 350
M4z (A à E)** pour B18c				
M4e	Ex.1 : VEHICULES LENTS	X	X	700 x 350
M4e	Ex.2 : REMORQUES ET SEMI-REMORQUES	500 x 150	700 x 200	900 x 250
M9v	Panonceau de d'indication M9v1 M9v2	500 x 350	500 x 350	700 x 350
M9z	M9z Texte sur 1 ligne <b>RAPPEL</b>	500 x 150	700 x 200	900 x 250
M9z	M9z Texte court sur 2 lignes <b>PAR TEMPS DE PLUIE</b>	500 x 350	500 x 200	700 x 350
M9z	M9z Texte long sur 2 lignes <b>PAR VERGLAS OU BROUILLARD</b>	700 x 350	700 x 200	900 x 250

DIMENSIONS DES PANNEAUX			
Prix HT	Miniature	Petite	Normale
		500	700
Classe 1			
Classe 2			

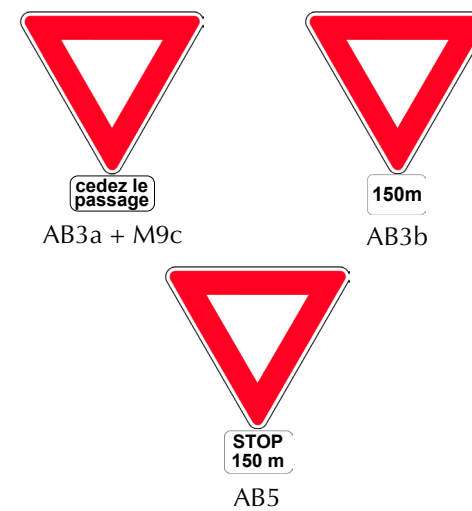
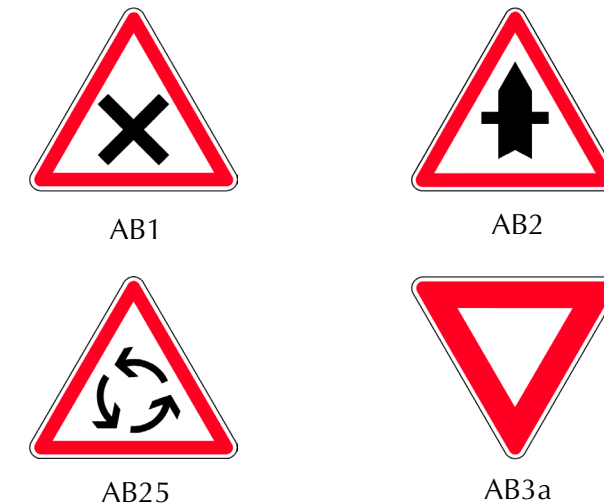

DIMENSIONS DES PANNEAUX TYPE AB PANONCEAU M9c			
Prix HT	Miniature	Petite	Normale
		500	700
Classe 1			
Classe 2			

DIMENSIONS DES PANNEAUX			
Prix HT	Miniature	Petite	Normale
		400	600
Classe 1			
Classe 2			

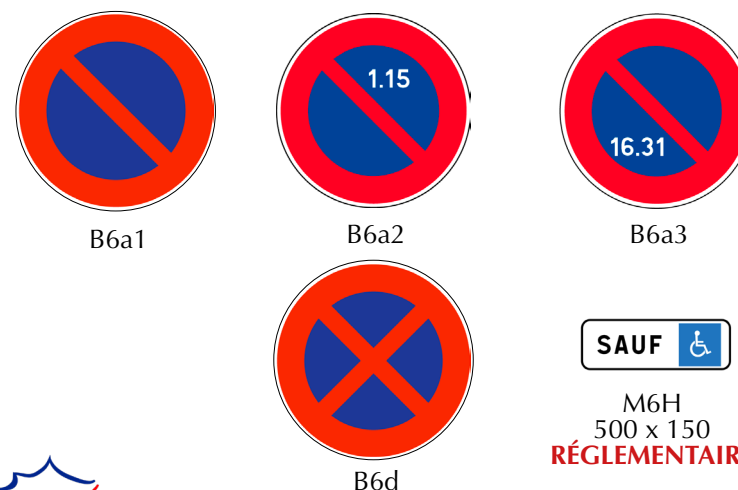

DIMENSIONS DES PANNEAUX			
Prix HT	Miniature	Petite	Normale
		ø 450	ø 650
Classe 1			
Classe 2			



B6d



## Signaux de prescription Type B obligation

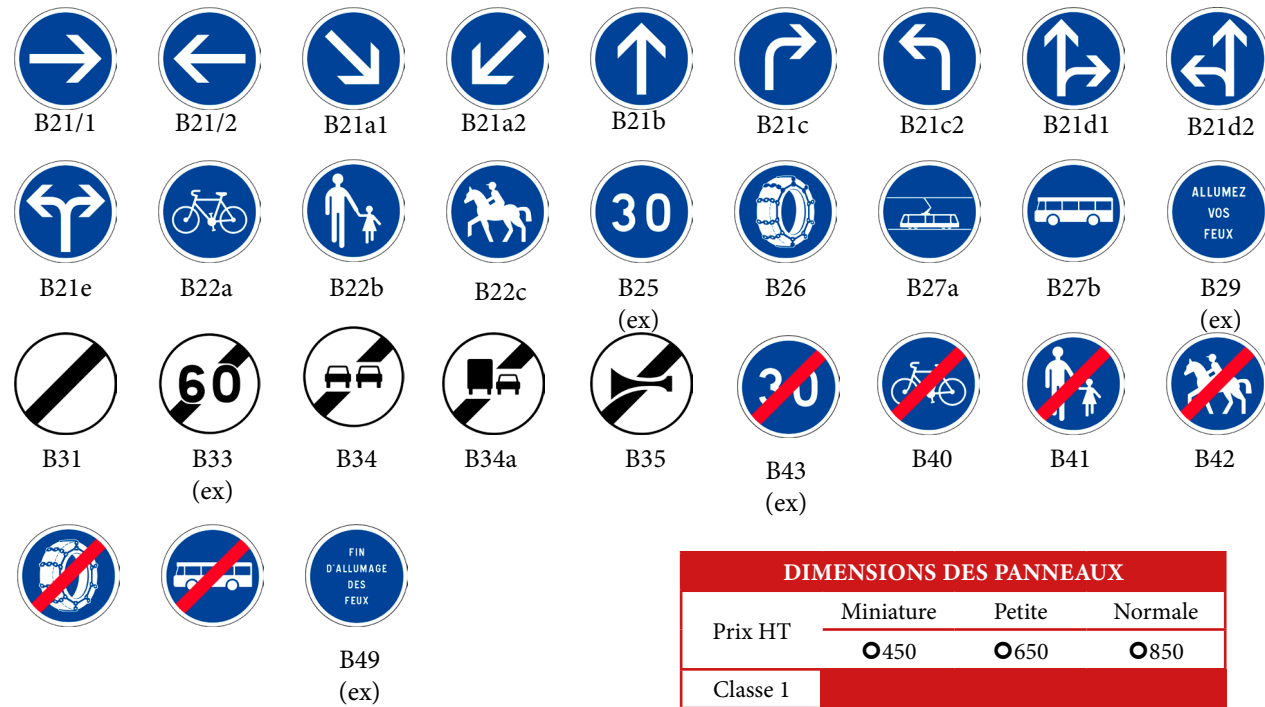

DIMENSIONS DES PANNEAUX			
Prix HT	Miniature	Petite	Normale
	○450	○650	○850
Classe 1			
Classe 2			

PANONCEAUX TYPE M					
Prix HT	500 x 150	500 x 200	500 x 300	500 x 350	500 x 500
Classe 1					
Classe 2					

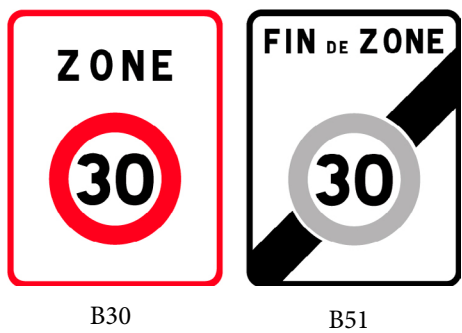
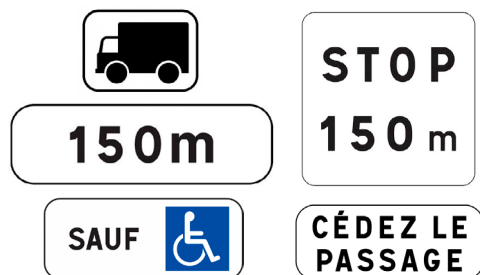

PANNEAUX ZONE 30		
Prix HT	Petite	Normale
	500 x 650	700 x 900
Classe 1		
Classe 2		

## Signaux d'indication Type C

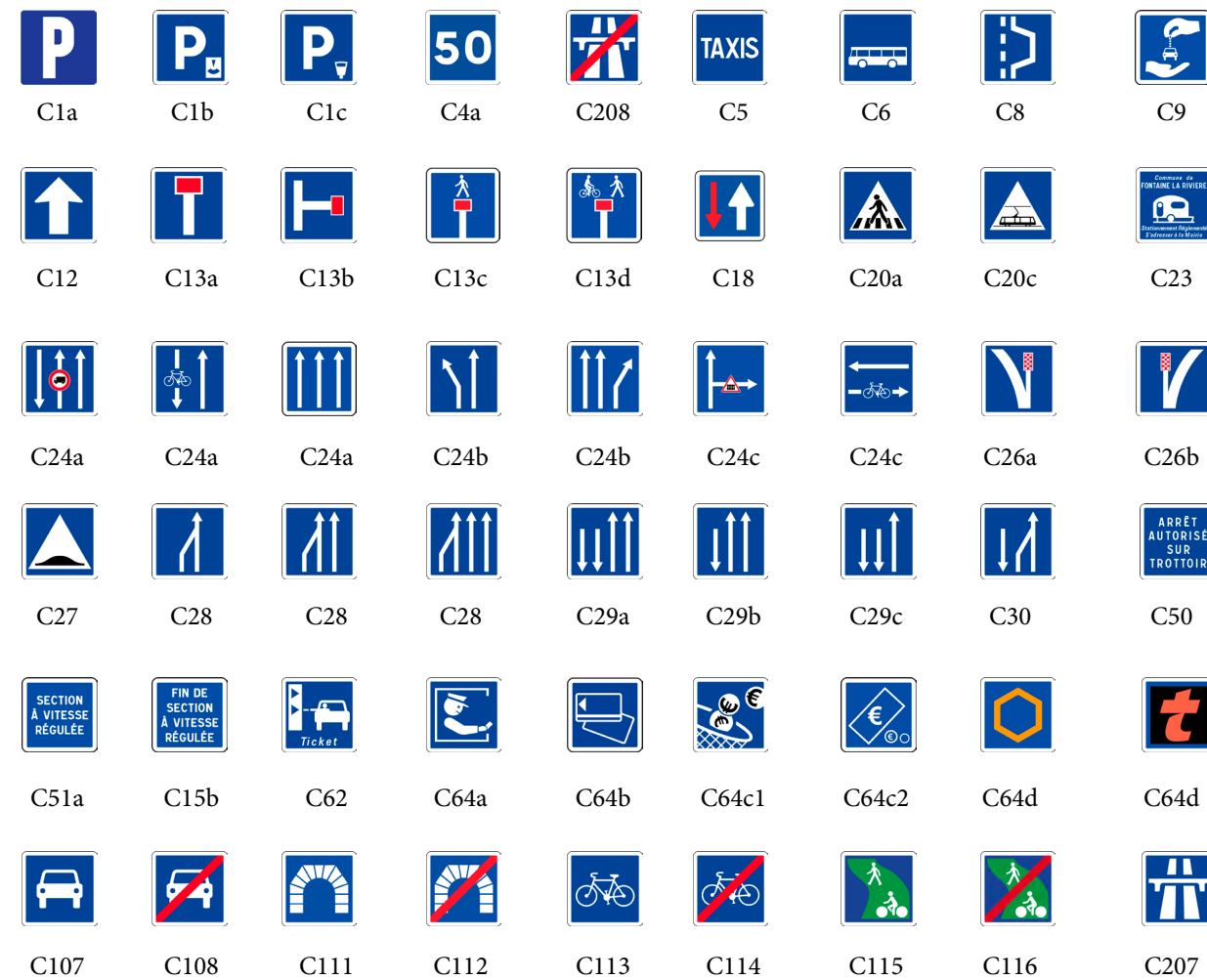

DIMENSIONS DES PANNEAUX				
Prix HT	Miniature	Petite	Normale	Grande
	■350	■500	■700	■900
Classe 1				
Classe 2				

(ex) Préciser à la commande la mention ou le graphisme à faire figurer sur le panneau  
\*Dimension à partir 700 mm



## Balises J5 & B21



BALISES J5					
	■ 350	■ 500	■ 700		
Balise J5			H 163	H 207	H 325

La balise J5 auto-relevable, a pour objet de signaler le nez d'un îlot séparateur ou l'origine d'un terreplein séparant deux courants de sens de circulation opposés, à l'exclusion des îlots peints, film rétro réfléchissant Classe 2 Polycarbonate opaque 5 mm

La balise B21 de signalisation annonce un contournement par la droite ou par la gauche, film rétro réfléchissant Classe 2. Polycarbonate opaque 5 mm.

BALISES B21			
		ø 450	ø 650
Balise B21		H 198	H 262



BALISES J11, K5d ET CLÉ DE POSE		
		ø 750
Balise J11		H 40
Balise K5d		H 52
Clé de montage		



Les balises K5d sont utilisées pour renforcer le marquage continu temporaire. PE souple et film rétro réfléchissant Classe 2. Hauteur : 750 mm ø : 200 mm

Les balises J11 renforcent le marquage permanent continu sur des points singuliers : guidage, canalisation de trafic, empêchement de manoeuvre dangereuse. - PE souple et film rétro réfléchissant Classe 2 - Hauteur : 750 mm ø : 200 mm.

Clé de montage utilisée pour implantation des balises K5d ou J11.

## Les cônes K5A



Non-lesté

CÔNE NON-LESTÉ		
Dimensions	500	750
Classe 1		
Classe 2		

Autres dimensions nous consulter

Description:  
- Dimensions: 500 et 750 mm  
- Corps en PVC  
- Souple et flexible  
- Orange fluorescent et brillant  
- Classe 1 et Classe 2.

CÔNE LESTÉ		
Dimensions	500	750
Classe 1		
Classe 2		

Autres dimensions nous consulter



Lesté



## Radar pédagogique alimentation éclairage public



- Caisson en polycarbonate noir
- Dimension du panneau : 620 x 700 mm avec une épaisseur de 90 mm
- Système d'accroche à l'arrière avec 2 rails ou 2 crochets
- Éclairage LED
- Affichage en rouge, orange et vert (400 x 480 mm)
- Poids total : 14,2 kg
- Distance de mesure maximum : 150 à 250 m.

## Radar pédagogique alimentation solaire



RADAR PÉDAGOGIQUE
Alimentation solaire
Alimentation éclairage public
Option carte statistiques
Acier galva : Haut : 4 m Diam : ø 76 mm





## Miroirs angles de rue



**Garantie 3 ans**  
réf : 574, 566, 576

**Garantie 5 ans**  
réf : 976, 966, 978

RÉF	QUALITÉ	OPTIQUE (MM)	CADRE (MM)	DISTANCE D'OBSERVATION
574	Qualité Polymir	600 x 400	900 x 600	8 mètres
566	Qualité Polymir	Ø 600	900 x 900	10 mètres
576	Qualité Polymir	800 x 600	1200 x 900	15 mètres
976	Qualité P.A.S	600 x 400	900 x 600	8 mètres
966	Qualité P.A.S	Ø 600	900 x 900	10 mètres
978	Qualité P.A.S	800 x 600	1200 x 900	15 mètres

\* Préciser à la commande la mention à faire figurer sur le panneau  
 \*\* Préciser à la commande le type de panneau souhaité car il est nécessaire d'orienter le panneau dans le bon sens afin d'assurer une parfaite rétro réflexion du film

### Caractéristiques :

- Optique P.A.S incassable, indéformable, traitée anti-UV, anti-scratch et antistatique
- Image précise, nette, sans déformation
- Fixation universelle pour façades et poteaux non fournis
- **Garantie 3 ans**



Poteau en acier :  
Ø 76 mm, H 4 m, galvanisé

Poteau en acier peint sur galvanisé  
RAL 6005 vert, Ø 76 mm, H 4 m

RÉF	TYPE
POT 76	Galvanisé
POT 76-6005	Peint sur Galva

## Miroirs anti-givre



**Garantie 10 ans**

RÉF	QUALITÉ	OPTIQUE (MM)	CADRE (MM)	DISTANCE D'OBSERVATION
874 AB	Qualité Inox Anti Givre	600 x 400	900 x 680	8 mètres
866 AB	Qualité Inox Anti Givre	Ø 600	930 x 930	10 mètres
878 AB	Qualité Inox Anti Givre	800 x 600	1200 x 910	15 mètres

## Panneaux signaux temporaires Type KC1 Signalisation d'approche

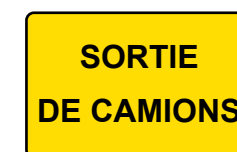

DIMENSION DES PANNEAUX	SUR TRÉPIED	SEUL	DISQUE SUR TRÉPIED
Classe 1	800 x 600	800 x 600	Option
Classe 2			

(ex) Préciser à la commande la mention ou le graphisme à faire figurer sur le panneau.

## Panneaux signaux temporaires Type KC1 De présignalisation



DIMENSION DES PANNEAUX	
Prix HT	Normale
	1600 x 1200
Classe 1	
Classe 2	

(ex) Préciser à la commande la mention ou le graphisme à faire figurer sur le panneau.





## Signalisation Temporaire Type AK

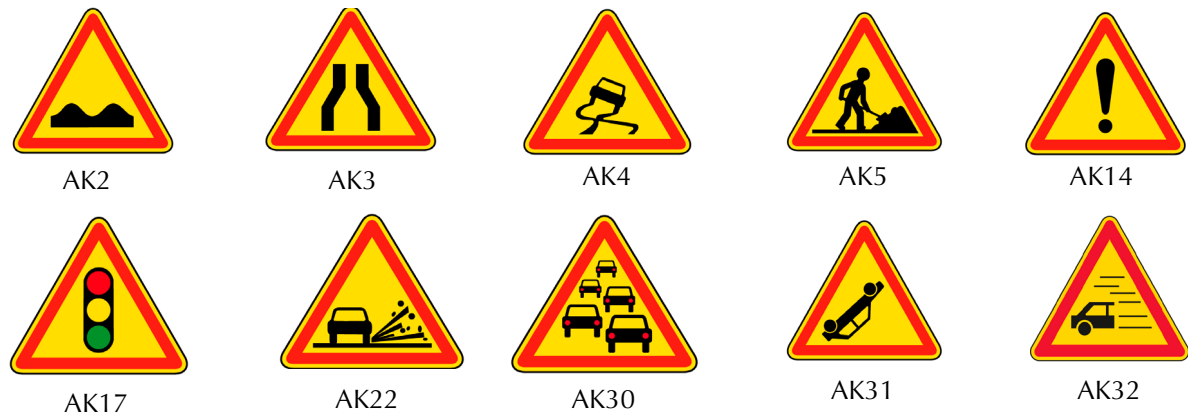

- Gamme Rossignol
- Matière aluminium.
- Sur trépied



	SUR TRÉPIED	SEUL	SUR TRÉPIED	SEUL
Prix HT	Petite 700	Petite 700	Normale 1000	Normale 1000
Classe 1				
Classe 2				

d'autres types de panneaux temporaires BK, CK disponibles sur demande.

## Panonceaux signaux temporaires Type KM

TYPE	PANONCEAUX TYPE KM	700 Petit	1000 Normale	700 Petit	1000 Normale
KM1	Panonceau de distance Ex: <b>100 m</b> <b>200 m</b> <b>300 m</b>	Classe 1 700 x 200	Classe 1 900 x 250	Classe 2 700 x 200	Classe 2 900 x 250
	Distance à préciser				
KM2	Panonceau d'étendue Ex: <b>↑ 500 m ↑</b> <b>↑ 1000 m ↑</b>	Classe 1 700 x 200	Classe 1 900 x 250	Classe 2 700 x 200	Classe 2 900 x 250
	Distance à préciser				

Panonceau d'indication



Texte à préciser

La société JLG vous propose son service de personnalisation de panneaux / plaques personnalisées en dibond 3 mm, nous réalisons tout type de projet et de dimensions.

## Roll-up



Dimension: 800 x 2000 mm

## Banderole



Dimension: 3000 x 1000 mm

## Plaque



Dimension: 495 x 590 mm

## Plan

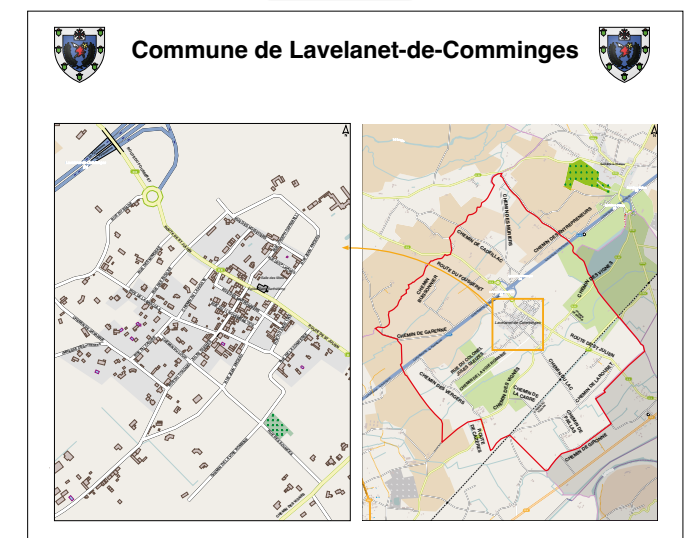

Dimension: 1010 x 1000 mm

## Panneau



Dimension: 1050 x 550 mm



## Adhésif



Dimension : 525 x 155 mm

Toutes les dimensions et personnalisations sont réalisables sur demande





Équipements Collectivités

# PERSONNALISATION

La société JLG vous propose son service de personnalisation de panneaux / plaques personnalisées en dibond 3 mm, nous réalisons tout type de projet et de dimensions.

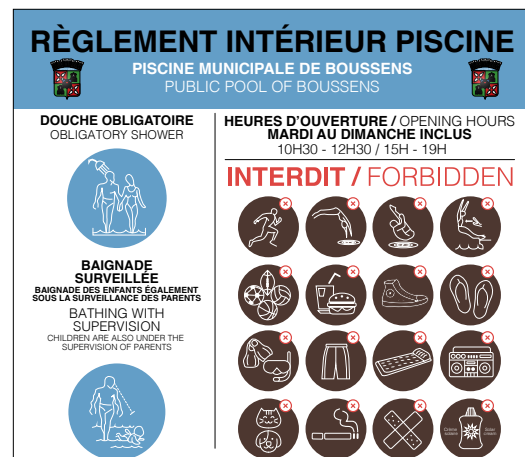

# MOBILIER

# THÈMES

- Chaises polypropylène p.118
- Chaises Denver & iso tissu p.119
- Tables Grenade p.120
- Tables Mange Debout p.121
- Chariots pour tables & chaises p.122
- Tables Piantes & Basculantes p.123
- Tonnelles premium pro & Tonnelles éco p.124
- Défibrillateurs p.125

Frais de port nous consulter ..

# SALLE POLYVALENTE





# CHAISE POLYPROPYLÈNE

## Chaise Naples Ø 18 mm

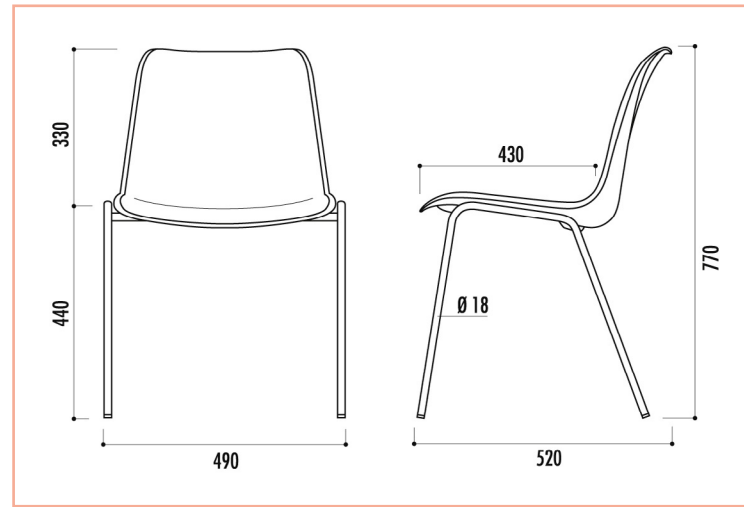

- |                       |                      |                     |                         |                           |
|-----------------------|----------------------|---------------------|-------------------------|---------------------------|
| Citron 01<br>RAL 1023 | Vert 02              | Saumon 21           | Noir 10<br>RAL 9004     | Rouge 11<br>RAL 3020      |
| Brun 14<br>RAL 8017   | Pistache 19          | Lavande 17          | Blanc 69<br>RAL 9003    | Anthracite 05<br>RAL 7015 |
| Gris 12<br>RAL 7044   | Beige 06<br>RAL 1001 | Bleu 15<br>RAL 5005 | Bordeaux 16<br>RAL 3005 |                           |

- Assemblable ou non-assemblable
- Coque en Polypropylène classée M2 Ø 18 mm
- Antistatique et anti-UV
- Coque vissée sur le piètement
- Plusieurs couleurs disponibles
- Pieds en acier finition chromée
- 4 tampons anti-bruit non tachants
- Empilable par 20
- 3 Kg.

réf: 11790 M2 - Assemblable

## Chaise Vanoise

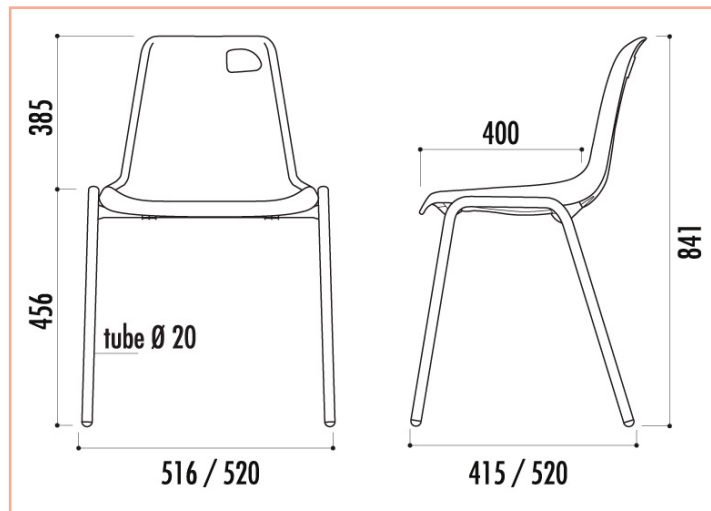

- Assemblable ou non - assemblable
- Coque en Polypropylène classée et aspect grainé avec classement M2
- Antistatique et anti-UV
- Coque clipsée sur le piètement
- Plusieurs couleur disponible
- Pieds acier rond Ø 20 mm
- Finition peinture époxy
- 4 tampons anti bruit
- Empilable
- 3 Kg.



réf: 11840 Ø 20 mm ou 22 M2 - non - assemblable

réf: 11860 Ø 20 mm ou 22 M2 - assemblable

- Couleurs coque M2
- Anthracite
  - Gris clair
  - Beige
  - Bleu
  - Rouge
  - Bordeaux
  - Moka

- Couleurs piètement
- Noir
  - Gris martelé
  - Gris argent

# CHAISE DENVER & ISO TISSU

## Chaise Denver

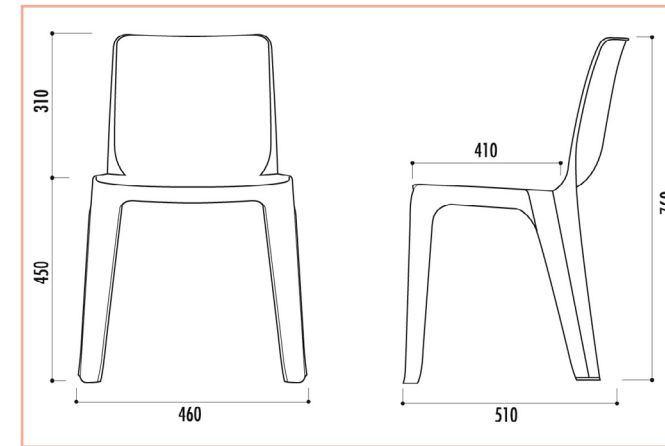

- Couleurs M2
- Beige
  - Anthracite
  - Bordeaux
  - Gris clair

- En résine de synthèse monobloc
- Classée au feu M2
- Finition aspect grainé
- Résistante aux U.V et aux intempéries
- Coloris au choix
- Empilable par 12
- 2,8 kg
- Charge maxi : 150 kg.



réf: 12474 M2 - Assemblable

réf: 12471 M2 - non-assemblable

## Chaise Iso Tissu

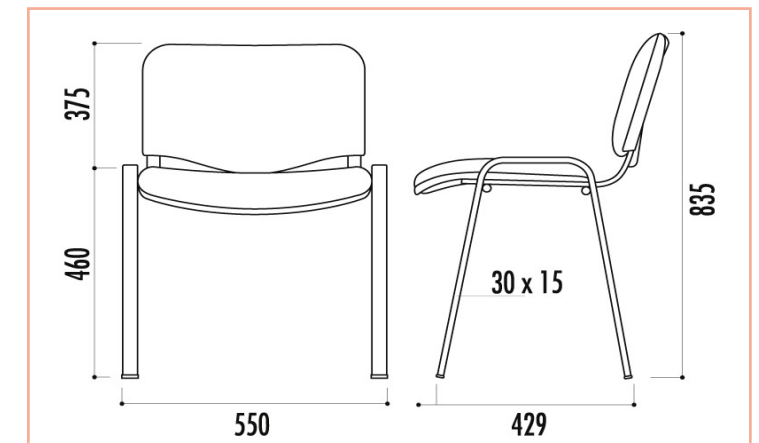

- Assise et dossier en coque polypropylène
- Mousse polyuréthane expansée
- 2 finitions : tissu ou tissu enduit
- Classée au feu M2
- Coloris aux choix
- 5,2 Kg.

réf: 19827 Tissu M2 - assemblable - Pieds noirs

- Couleurs coque
- Noir
  - Rouge
  - Bleu
- Couleurs tissu M2
- Noir 11
  - Bleu 06
  - Vert 14
  - Gris 13
  - Rouge 02
  - Bordeaux 16
- Couleurs piètement
- Noir
  - Chromé
- Couleurs tissu enduit M1 et M2
- Taupe 24
  - Bordeaux 23
  - Noir 02
  - Ivoire 21
  - Marron 22
  - Bleu marine 17
  - Gris 06
  - Rouge 03
  - Vert bouteille 38



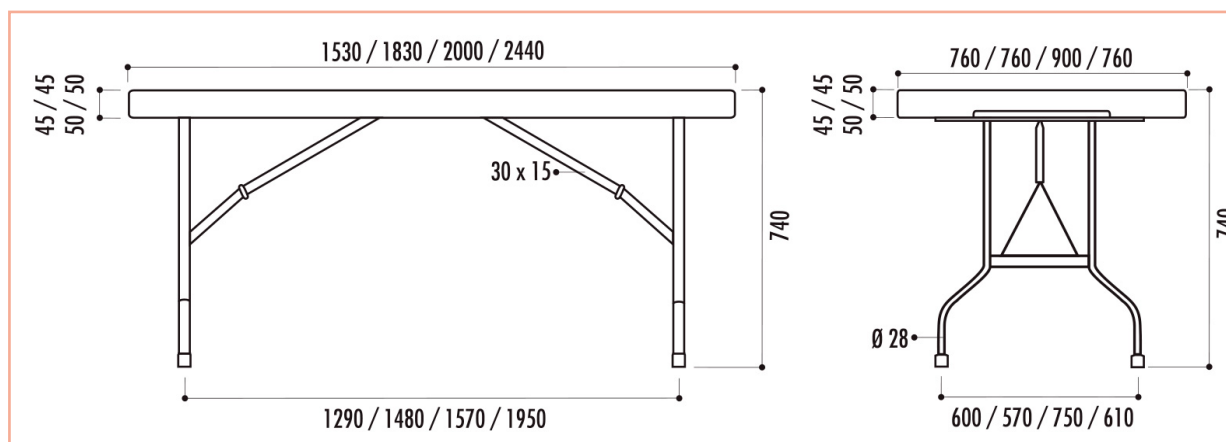

réf : 30100 Table Grenade noir 183 x 76 cm



réf : 12140 Table Grenade 153 x 76 cm

réf : 12130 Table Grenade 183 x 76 cm

réf : 11860 Table Grenade 200 x 90 cm

réf : 12561 Table Grenade 244 x 76 cm

Table carrée 87 x 87 cm

réf : 12110 Table Grenade ronde Ø 154 cm

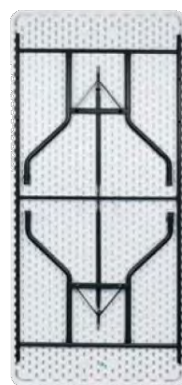
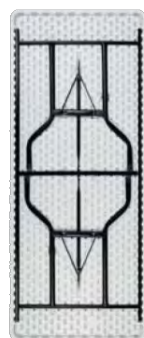

Vue du dessous

### Plateau

- Plateau en polyéthylène haute densité
- Anti- UV
- Couleur gris
- Épaisseur : 45 mm

### Structure

- Piètement en acier rond Ø 28 mm
- 2 traverses latérales en acier rectangulaire 30 x 15 mm
- Finition peinture époxy noir
- Les pieds sont intégrés au plateau permettant un stockage facile



### Dimensions

- L.153 x l.76 cm : 14 kg - Charge supportée : 350 kg
- L.183 x l.76 cm : 16 kg - Charge supportée : 500 kg
- L.200 x l.90 cm : 23 kg - Charge supportée : 400 kg
- L.244 x l.76 cm : 24 kg - Charge supportée : 350 kg



### Plateau

- Plateau monobloc en polyéthylène haute densité, traité anti-UV, finition couleur gris, résistant à l'eau
- Épaisseur : 45 mm

### Structure

- Piètements Ø 22 mm, coloris noir
- Structure en acier, coloris noir
- Blocage des pieds en position ouverte

### Dimensions

- Poids : 8 kg
- Charge supportée : 200 kg

Réf : 30640 Table Mange debout 800 x 1100 mm 69,00 €

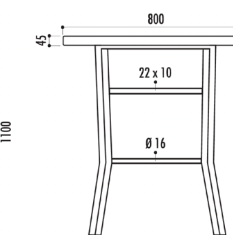
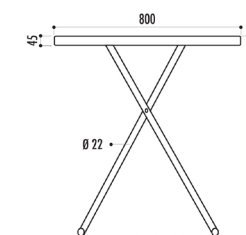

### Housse de protection



### Caractéristique :

- Réutilisable : la housse extensible est lavable en machine à 40 °C cycle délicat
- Ajustement parfait : La nappe convient au Ø 80 cm et d'une hauteur de 110 cm
- Matériau de qualité supérieure : fabriqué en polyester et élasthanne hautement élastiques pour une meilleure couverture et ajustement de la table.

### Chariot de stockage



### Caractéristique :

- Capacité : 14 Mange Debout de diamètre 84cm.
- 4 roulettes pivotantes Ø 125 mm, dont 2 équipées de frein.
- Structure haute : tube métallique Ø 28 mm et structure basse : cornière métallique 40x40 mm
- livré démonté, très simple à assembler
- Colisage : carton de 1 pièce



## Chariot pour tables rondes

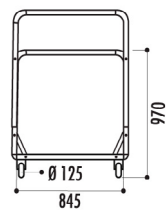
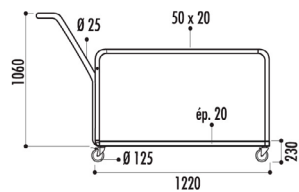

### Caractéristiques :

- Compatible avec les tables rondes Grenades et Tarragone

### Capacité :

- 15 tables Grenade Ø 122 et 154 cm
- 12 tables Grenade Ø 180 cm
- 9 tables Tarragone Ø 152 et 182 cm
- 5 tables Vendée Ø 150 cm



Réf : 28000

## Chariot pour tables rectangulaires

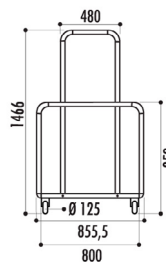
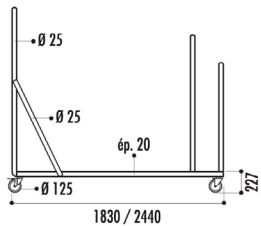

### Caractéristiques et capacités :

#### Chariot réf. 28270

Table Grenade long. 153, 183 cm ou Tarragone long. 183 cm  
Capacité 17 tables

#### Chariot réf. 28280

Table Grenade long. 244 cm ou Tarragone long. 200 cm  
Capacité 15 tables



## Chariot chaises pliantes

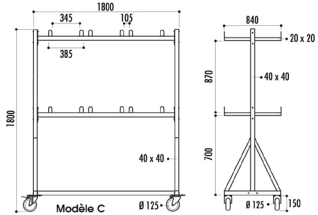

Réf : 23330



Chariot petite capacité max. 24 chaises : 401,70 €  
Chariot grande capacité max. 96 chaises 543,85 €  
Capacité selon chaise

## Chariot Diablo N°1

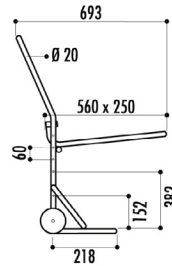
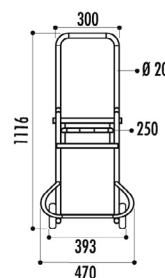

### Pour :

- Chaises Naples
  - Chaises Iso
  - Chaises Milan
  - Chaises Campus
  - Chaises Vanoise
  - Chaises Miami
  - Chaises Bologne
  - Chaises Denver
- Entre 10 et 12 chaises.



Réf : 12420

## Table pliante & basculante Largeur 70 cm



### Caractéristique :

- Plateau mélaminé 19 mm
- Plusieurs dimensions disponibles
- Plusieurs coloris disponibles

réf : JLGLA1207 Table Rectangulaire 120 x 70 cm

réf : JLGLA1407 Table Rectangulaire 140 x 70 cm

réf : JLGLA1607 Table Rectangulaire 160 x 70 cm

réf : JLGLA1806 Table Rectangulaire 180 x 70 cm

Plateau mélaminé épaisseur 25 mm  
disponible sur demande



Système d'accroche

- Couleurs piètement
- Gris anthracite
  - Gris alu
  - Blanc

- Couleurs plateau
- Hêtre
  - Merisier
  - Wengé
  - Blanc
  - Erable
  - Frêne noir
  - Gris
  - Chêne

## Table pliante & basculante Largeur 80 cm

### Caractéristique :

- Plateau mélaminé 19 mm
- Plusieurs dimensions disponibles
- Plusieurs coloris disponibles

réf : JLG1208 Table Rectangulaire 120 x 80 cm

réf : JLG1408 Table Rectangulaire 140 x 80 cm

réf : JLG1608 Table Rectangulaire 160 x 80 cm

réf : JLG1808 Table Rectangulaire 180 x 80 cm

Plateau mélaminé épaisseur 25 mm  
disponible sur demande



- Couleurs piètement
- Gris anthracite
  - Gris alu
  - Blanc

- Couleurs plateau
- Hêtre
  - Merisier
  - Wengé
  - Blanc
  - Erable
  - Frêne noir
  - Gris
  - Chêne

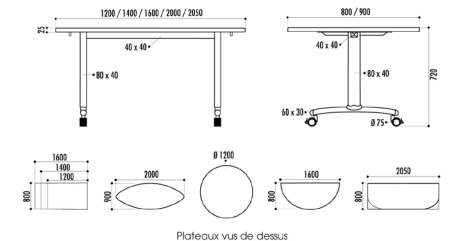

Plateaux vus de dessus



### Certifications des normes de sécurité



### LES AVANTAGES :

- Montage rapide
- Aucun outil nécessaire
- Résistance au feu M2
- Bâche 100 % étanche
- Résistance au vent
- ø 55 mm : 65 km/h
- ø 45 mm : 60 km/h

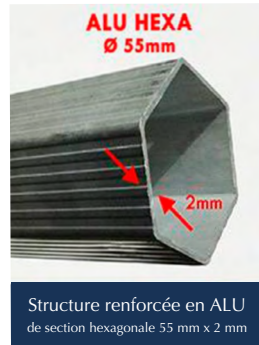

### Barnum pliant Alu 6 x 9 m



#### GARANTIE 10 ANS

Piètement : ø 55 mm

- Surface au sol : 54 m<sup>2</sup>
- Bâches latérales : 380 gr
- Hauteur sous structure : 2,05 m
- Compositions : 6 murs fenêtres + 2 murs pleins et 2 murs portes
- Pièces de connexion garantie à vie

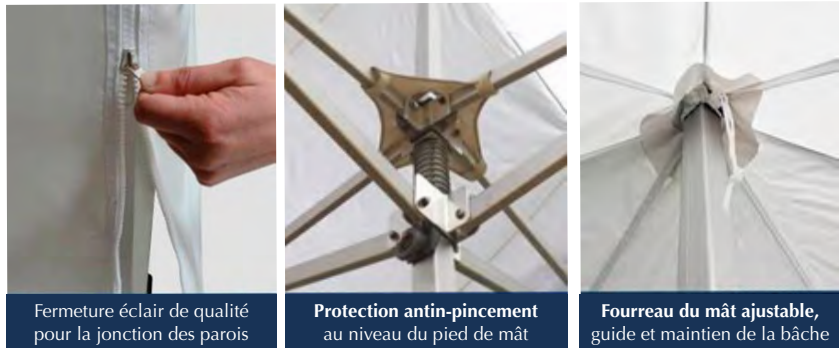

### Barnum pliant Alu 3 x 3 m



#### GARANTIE 10 ANS

Piètement : ø 55 mm

#### GARANTIE 5 ANS

Piètement : ø 45 mm

- Surface au sol : 9 m<sup>2</sup>
- Bâches latérales : 580 gr pour piètement ø 55 mm ou 380 gr pour piètement ø 45 mm
- Hauteur sous structure : 2,05 m
- Composition : 2 murs fenêtres + 1 mur plein + 1 mur porte
- Pièces de connexion garantie à vie



Tonnelles éco complète

### Barnum pliant Alu 4 x 6 m



#### GARANTIE 10 ANS

Piètement : ø 55 mm

#### GARANTIE 5 ANS

Piètement : ø 45 mm

- Surface au sol : 24 m<sup>2</sup>
- Bâches latérales : 580 gr pour piètement ø 55 mm ou 380 gr pour piètement ø 45 mm
- Hauteur sous structure : 2,20 m
- Composition : 2 murs fenêtres + 2 murs pleins + 2 murs portes
- Pièces de connexion garantie à vie



Armoire intérieure incluse

Contrat de maintenance : 144,20 € HT

### Pack défibrillateur automatique JLG PA-1

#### Caractéristiques :

- Fabrication 100% Française
- Témoins lumineux et pictogramme instructions vocales pour guider l'utilisateur.
- Autotests hebdomadaire et mensuel avec choc.
- Garantie de 10 ans.

#### Accessoires dans le défibrillateur :

- 1 paire de ciseaux de secours (Type Gesco)
- 1 rasoir jetable
- 2 paires de gants vinyles
- 1 masque de ventilation
- 2 compresses stériles
- 1 serviette pour essuyer la victime.



#### Le pack signalétique :

La signalétique fournie dans les packs est conforme aux dispositions de l'arrêté du 29 octobre 2019 et à la législation en vigueur fixant les modalités de signalisation des défibrillateurs cardiaques automatisés externes dans les lieux publics. Kit plus résistant et réfléchissant pour l'extérieur.



### Armoire intérieure



#### Ouverture magnétique de la porte.

- Déclenchement de l'alarme 70 décibels à l'ouverture de la porte.
- Arrêt de l'alarme à la fermeture de la porte.
- Désactivation de l'alarme possible.
- Pas besoin d'alimentation électrique.

#### Dimensions :

- 2 points de fixation murale.
- Dimensions 450 l x 400 L x 80 P.
- Poids 4 kg.
- Garantie 5 ans
- Réf : JLG124606A

### Armoire extérieure



#### ARMOIRE À DÉFIBRILLATEUR

Armoire intérieur

Armoire extérieur

#### Ouverture magnétique de la porte.

- Armoire murale extérieure ouverture libre avec scellés.
- Éclairage par led avec détecteur de luminosité.
- Support en ABS, Capot en polycarbonate (UL V0)
- Dimensions totales 388, P 201 mm.
- Poids : 3,5 kg.
- Possède de base : éclairage par LED avec capteur de luminosité.
- Tendeur de fixation du défibrillateur.
- Fils de sécurité à sertir sur clip de la porte du boîtier.
- Signalétique reprenant la chaîne de survie, le n° d'appel d'urgence, Labels DEA/AED.
- Alimentation en 24 volts.
- Réf : JLGC124589A



## THÈMES

• Chaises 4 pieds p.127

• Ensemble et tables p.128

• Coloris mobilier scolaire p.129

• Vitrines Scolaires & Corbeilles Ludiques p.130

• Tableaux blancs p.131

Frais de port : nous consulter ..



Chaise 100

**Description :**

- Chaise empilable
- Verni naturel
- Livré monté
- L.480 x P.500 x H.830 mm
- Taille 1 à 6.



Chaise 100	Taille 1	Taille 2	Taille 3	Taille 4	Taille 5	Taille 6
------------	----------	----------	----------	----------	----------	----------

Chaise 401 NE

Chaise 401 NE	Taille 1	Taille 2	Taille 3	Taille 4	Taille 5 et 6
	Haut 567 mm	Haut 612 mm	Haut 689 mm	Haut 720 mm	Haut 823 mm

**Description :**

- Chaise empilable
- En hêtre vernis
- Livré monté
- Assise largeur 360
- L.500 x P.540
- Taille 1 à 6.



Chaise Lise Réglable



Chaise Lise réglable	Taille 1 à 3	Taille 2 à 4	Taille 3 à 6	Taille 6 non-réglable
----------------------	--------------	--------------	--------------	-----------------------

**Description :**

- Chaise appuie sur table
- En hêtre vernis
- Livré monté.
- Taille 1,2,3,4 : 422 x 420 x 629 mm
- Taille 3,4,5,6 : 470 x 495 x 735 mm





## Siam 3 réglable



- Ensemble table
- Chaise 1 ou 2 places siège attaché
- Dégagement latéral
- Livré démonté
- 2 crochets port cartable
- 2 casiers métalliques

- **1 place** : 700 x 500 mm
- **2 places** : 1300 x 500 mm
- Plateau mélaminé 19 mm
- Plateau stratifié 21 mm
- Siège réglable en profondeur

Siam 3 réglable

1 place  
Taille 4/5 mélaminé

1 place  
Taille 5/6 mélaminé

2 places  
Taille 4/5 mélaminé

2 places  
Taille 4/5 mélaminé

## Axis



- Table 1 ou 2 places
- Tailles 3 à 6
- Livré monté
- 700 x 500 mm
- 1300 x 500 mm
- Plateau mélaminé 19 mm

## Mélaminé 2 fixe



- Table 1 et 2 places
- Dégagement latéral
- Tailles 3 à 6
- Livré démonté
- **1 place** : 700 x 500 mm
- **2 places** : 1300 x 500 mm
- Plateau mélaminé/chants ABS 19 mm



Axis

1 place

2 places

Mélaminé 2 fixe

1 place Taille 6

2 places Taille 6

## Start 2 réglable



- Table 1 et 2 places
- Dégagement latéral
- Tailles 3 à 6
- Livré démonté
- **1 place** : 700 x 500mm
- **2 places** : 1300 x 500mm
- Plateau mélaminé/chants ABS 19mm



Start 2 réglable

1 place

2 places



## Nuancier chants



## Nuancier epoxy



## Nuancier stratifiés et mélaminés

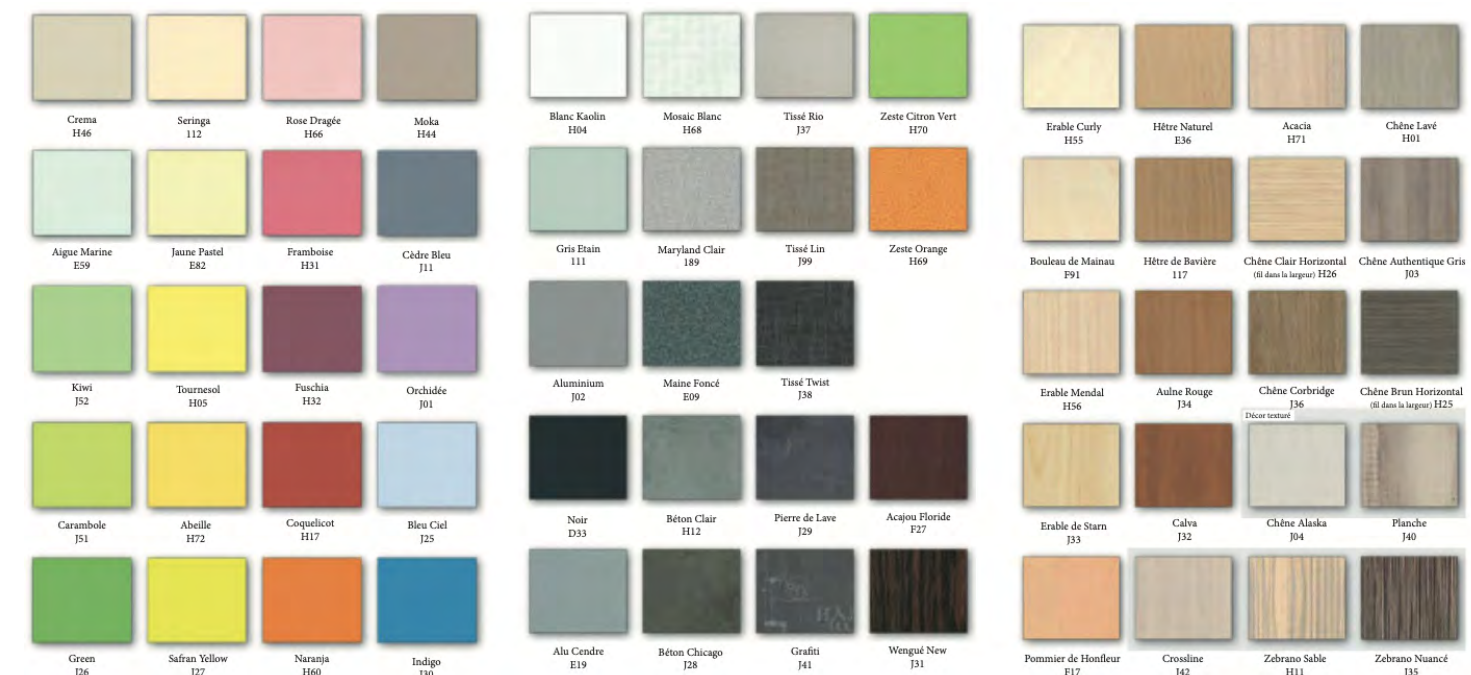



## Vitrine Scolaire

- **Taille de l'affichage** : 2 à 6 A4 selon modèle.
- **Vitrage** : Plexichocs® épaisseur 4 mm.
- **Système d'ouverture** : porte battante.
- **Fermeture** : serrure de sécurité avec 2 clés.
- **Étanchéité** : joint élastomère d'étanchéité.
- **Finition cadre** : décor en tôle d'acier galvanisé épaisseur 2 mm peinte selon notre gamme de couleur enfants.
- **Pose** : fixation murale.
- **Aimants JLG** : offerts (1 par A4).

PRODUIT	RÉF.
Décor Papillon 2 A4 H674 x 730	405026
Décor Ourson 4 A4 H1024 x 743	405027
Décor Hibou 6 A4 H1254 x 1075	405029
Décor Arbre d'Information Mural 6 A4 H2160 x 1230	408010



## Corbeille Grenouille



**Dimension :**  
 Longueur : 595 mm  
 Hauteur : 825 mm  
 Diamètre : 530 mm  
 Poids : 8 kg  
 Capacité : 55L

## Corbeille Pingouin



Ces poubelles amusantes s'affirment sous la forme d'animal : grenouille, dauphin, pingouin. Elles sont fabriquées en polyéthylène medium density (MDPE). Ces poubelles sont parfaites pour un usage interne et/ou externe. Elles sont véritablement solides et résistantes. Ces poubelles amusantes sont adaptées pour les enfants avec une hauteur d'ouverture à 422 mm. Ces poubelles ont été pensées pour accueillir jusqu'à 55 litres.

## Corbeille Dauphin



## Tableaux blancs Spécial école



### Avantages et caractéristiques produits

Idéal pour un usage personnel, pour les bureaux et petites salles de réunion. Dotés d'un encadrement sobre et élégant en aluminium anodisé, les tableaux en acier émaillé e3 de la gamme SB (SHELLBOARD) sont disponibles dans toutes les dimensions du 45 x 60 cm au 120 x 300 cm ou 150 x 240 cm et sont très faciles à installer avec seulement 4 points de fixation.

Contrebalancement jusqu'à 120 x 200 cm par une feuille en alu qui protège le panneau des déformations dues à l'humidité, et pour les formats supérieurs et les surfaces en blanc projection par une tôle galvanisée qui assure une planéité parfaite du panneau dans le temps. Collage à l'aide d'une colle Polyuréthane sans aucun COV. Encadrement en aluminium lisse anodisé. Coins arrondis en polypropylène gris. Auget en aluminium anodisé clipsable muni d'embouts protecteurs.

ÉMAILLÉ



Tableaux	Surface	Tableaux blancs
		100 x 200 cm
		120 x 150 cm
		120 x 200 cm

## Tableaux Spécial école

### Avantages et caractéristiques produits

Surface en acier émaillé vitrifié à 800°C e3 à choisir blanc feutre, blanc projection, blanc écran ou vert craie. Substrat en aggloméré de bois haute densité et panneau alvéolaire écologique (fabriqué avec 100% de déchets, sans formaldéhyde, sans COV, recyclable à 100%) et ultra léger (85kg/m3). Encadrement en alu lisse anodisé 5 µm. Contrebalancement par une tôle galvanisée 3/10e qui assure une planéité parfaite du panneau dans le temps. Collage à l'aide d'une colle Polyuréthane sans aucun COV. Charnières compas métalliques permettant au triptyque d'être monté en porte à faux. Embouts de protection en plastique.



ÉMAILLÉ



Tableaux triptyques 100 x 200 cm

Tableaux	Surface

## Tableaux blancs classic



ÉMAILLÉ



Surface	Tableaux

### Avantages et caractéristiques produits

Surface en acier émaillé vitrifié à 800°C e3 à choisir blanc feutre, blanc projection, blanc écran ou vert craie. Substrat en aggloméré de bois haute densité (8 mm), certifié PEFC, recyclable à 99%. Encadrement en aluminium strié naturel (lisse anodisé en option). Profil supérieur avec crochets coulissants porte-cartes en zamak (2 par mètre) bloqué aux extrémités. Rainure porte-marqueurs en alu sur toute la longueur. Contrebalancement jusqu'à 120 x 200 cm par une feuille en alu qui protège le panneau des déformations dues à l'humidité, et pour les formats supérieurs et les surfaces en blanc projection par une tôle galvanisée qui assure une planéité parfaite du panneau dans le temps. Collage à l'aide d'une colle Polyuréthane sans aucun COV. Embouts de protection en plastique gris.

Tableaux blancs 100 x 150 cm



Nos prestations

En partenariat avec les sociétés Wagon Artifices et Ruggieri



Acteur majeur du monde de l'artifice au nord de Paris

Leader Européen des feux d'artifice

Depuis 1952

Depuis 1739

Plus de 300 artificiers qualifiés

Plus de 2 500 artificiers qualifiés

Plus de 700 feux d'artifices tirés chaque année.

Plus de 6 000 feux d'artifices tirés chaque année.



Type	Description
Feux automatiques	Feux d'artifice autonomes de catégorie F3, ne nécessitant pas de compétences particulières.
Catégorie F3	Feux d'artifice pouvant être tiré par vos soins, la présence d'un artificier qualifié peut être un plus, nécessite des compétences en branchement électrique, matériel de tir fourni, (Bande son d'accompagnement sur demande).
Catégorie F4	Feux d'artifice nécessitant la présence d'un artificier qualifié (Bande son d'accompagnement sur demande).
Spéciale pyromusical	Votre feux d'artifices devient un véritable spectacle, il s'agit d'un show pyrotechnique pendant lequel les artifices sont tirés de façon synchronisée avec un thème musical, nécessite le déploiement d'une équipe d'artificiers qualifiés, et l'utilisation de matériel avec des technologies avancées.



**Pack n°1 :** Pack Tricolore, agrémentez votre spectacle avec une ouverture aux couleurs de la France.



**Option bouquet du pack :** Pack Bouquet, agrémentez votre spectacle avec un final en apothéose.

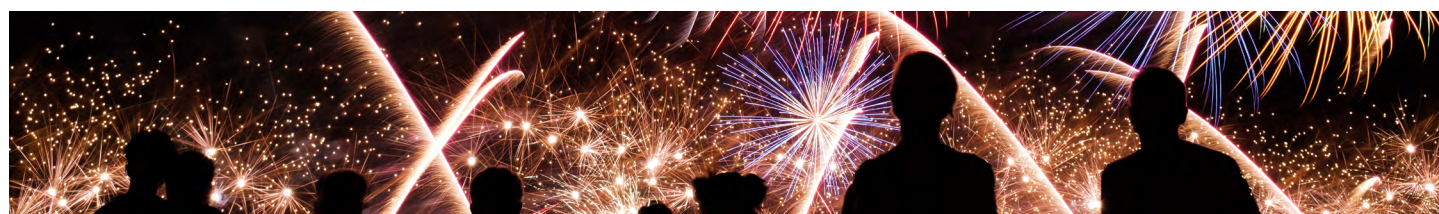



## THÈMES

- Enveloppes personnalisées noir p.135
- Enveloppes personnalisées quadrichromie p.135
- Tickets de cantine & garderie p.136
- Papier à entête p.136
- Octobre Rose p.137

Frais de port 14,00 € : Franco pour 200,00 €

### Enveloppes Personnalisées en Noir

Désignation
Enveloppes DL 220 x 110 Papier Vélín Blanc Supérieur 90 gr avec et sans fenêtre boîte de 500
Enveloppes C4 229 x 324 Papier Vélín Blanc Supérieur et Kraft 90 gr boîte de 250
Enveloppes C5 162 x 229 Papier Vélín Supérieur Blanc 90 gr avec et sans fenêtre boîte de 500
Enveloppes C6 114 x 162 Papier Vélín Supérieur Blanc 80 gr avec et sans fenêtre boîte de 500
Pochettes B4 (FT24) 260 x 330 Papier Vélín Blanc Supérieur 120 gr Papier Kraft 90 gr boîte de 250
Pochettes B5 176 x 250 Papier Vélín Blanc Supérieur 90 gr Papier Kraft 90 gr boîte de 500



### Enveloppes Personnalisées en Couleurs

Désignation
Enveloppes DL 220 x 110 Papier Vélín Blanc Supérieur 90 gr avec et sans fenêtre boîte de 500
Enveloppes C4 229 x 324 Papier Vélín Blanc Supérieur et Kraft 90 gr boîte de 250
Enveloppes C5 162 x 229 Papier Vélín Supérieur Blanc 90 gr avec et sans fenêtre boîte de 500
Enveloppes C6 114 x 162 Papier Vélín Supérieur Blanc 80 gr avec et sans fenêtre boîte de 500
Pochettes B4 (FT24) 260 x 330 Papier Vélín Blanc Supérieur 120 gr Papier Kraft 90 gr boîte de 250
Pochettes B5 176 x 250 Papier Vélín Blanc Supérieur 90 gr Papier Kraft 90 gr boîte de 500

Pour plus d'impressions (bulletins municipaux, etc...)  
N'hésitez pas à nous consulter !



Carnets format 5,5 x 13,5 cm sur papier 80 gr

Désignation
Carnet 10 tickets 55 x 135 mm 80 g
Carnet 25 tickets 55 x 135 mm 80 g
Carnets 50 tickets 55 x 135 mm 80 g
Carnets 100 tickets 55 x 135 mm 80 g



Impression noire / 1 perforation / double numérotation / 1 agrafe / couverture recto-verso



## Impressions personnalisées papiers à entête

Désignation	Impression
Têtes de lettres personnalisées 90 g A4	Monochrome Quadrichromie

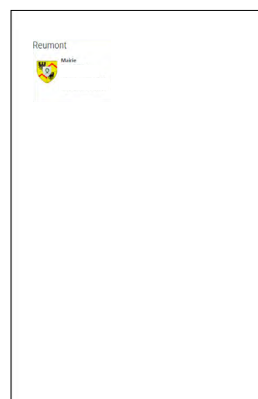

## Projecteur Gobo

Version 40 w

- 9 380 lux
- 4 200 lumens
- Distance max de proj. : 25 mm
- Taille de l'image : 12,5 m (à 25 m) et 7 m (à 15 m)
- Image rotative
- Télécommande

Lentille Octobre Rose



Prix unitaire HT simple face

par 1 par 5 par 10

Prix unitaire HT double face

par 1 par 5 par 10

- Dimension : L : 2 m x H 1 m, 510 gr, oeillet tous les 50 cm

## Banderôle Octobre Rose

Pose sur façade ou barrière



## Badges Octobre Rose



• ø 3,8 cm

## Pin's boutonnière



- ø 2cm
- Lot de 50 pin's

## Épingles ruban rose



- Composition : trombone et tissu.

## Drapeaux à agiter



- Format : 14 x 21 cm
- Sur tige en bois H.37 cm

## Bracelets ruban rose



- Taille : Tissu de 17 cm

## Guirlandes roses



- 20 pavillons **Maille** - 20 x 30 cm - Longueur 10 m

- 20 pavillons **PVC** - 20 x 30 cm - Longueur 10 m





Équipements Collectivités

# L'équipe

## Tout pour les Communes !



**Jean-Luc Guichoux**  
*Dirigeant*

La société JLG Équipements Collectivités fondée par Jean-Luc Guichoux a vu le jour en 2016, depuis, notre entreprise se consacre à l'élaboration de projets dans différentes communes.

À travers des rencontres et des liens qui se tissent au fil du temps et de plus de 30 ans d'expérience, nous accompagnons et conseillons les mairies dans leurs événements.

Marchons ensemble pour développer nos belles communes !



La plupart de nos produits sont :



Mobile : 06 61 41 26 23  
Bureau : 03 21 80 42 29  
Commercial : 07 82 93 81 49

 [jlgequipements@gmail.com](mailto:jlgequipements@gmail.com)

 [www.jlgequipements.fr](http://www.jlgequipements.fr)

 19 rue de la Marne  
62230 OUTREAU



**Jean-Luc Guichoux**  
*Dirigeant*

Créateur et dirigeant de la société JLG Équipements depuis le 1er octobre 2016, cela fait maintenant 8 ans que j'ai ouvert la société afin de travailler en collaboration avec les mairies pour développer nos belles communes, fort de mon expérience depuis plus de 32 ans, j'ai à cœur de vous accompagner pour réaliser vos projets et échanger à ce sujet lors de nos prochaines rencontres.

06 61 41 26 23

**Emmanuelle Guichoux**  
*Assistante de gestion*

J'ai intégré l'aventure JLG 6 mois après sa création en 2017, je suis en charge de la facturation clients, des paiements fournisseurs et des tâches administratives, je serai donc votre interlocutrice pour vos demandes administratives.



**Clara Rufin**  
*Assistante de direction*

À la suite de mon BTS MCO en alternance que j'ai réalisé pendant 2 ans au sein de l'entreprise JLG, je fais partie intégrante de la société depuis septembre 2022. J'ai pour mission de m'occuper des mails, des devis et des commandes. Ma responsabilité comprend la gestion du standard téléphonique et assurer la satisfaction de nos Mairies. Je gère vos commandes et vos S.A.V pour votre plus grande satisfaction.

03 21 80 42 29

**Daniel Hennuyer**  
*Graphiste*

J'ai intégré la société JLG Équipements en tant qu'alternant du BTS Communication au Lycée St Joseph à St Martin Boulogne. En tant que graphiste, je suis chargé des créations visuelles de l'entreprise ainsi que des demandes graphiques des clients, je réalise également les mailings, le catalogue ainsi que la gestion du site internet.



**Lucien Dubois**  
*Commercial*

J'ai intégré JLG Équipements en septembre 2024 après avoir fait ma licence et mon master commercial, en alternance dans la société. Je suis responsable du secteur Nord, Pas de Calais, je me charge principalement de la prospection et de la relance clients avec Mr Guichoux. Je suis à votre écoute pour vos projets, à très vite !

07 82 93 81 49

**Valérie Fregez**  
*Fée du logis*

J'ai intégré la société JLG il y a 2 ans à la suite des investissements pour les nouveaux bâtiments de la société, ma mission est de préserver l'environnement de travail de chacun.





## - ILS NOUS FONT CONFIANCE -



Au fil des années, grâce à des échanges constructifs et des conseils personnalisés. Nous avons contribué à l'embellissement de ces communes grâce à notre savoir-faire en mobilier urbain, salle polyvalente, pavoisement, signalisation, illuminations, feux d'artifice, paniers garnis état civil et bien plus encore ...

### CONTACTEZ NOUS



03 21 80 42 29

jlgequipements@gmail.com

www.jlgequipements.fr



## - NOTRE SITE FAIT PEAU NEUVE -

Nous sommes ravis de vous présenter notre nouveau site internet, conçu pour vous offrir une navigation fluide et intuitive.

Obtenez un devis en moins de 48h.

L'équipe JLG est à votre disposition pour vous guider dans votre projet.

Rendez-vous sur : [www.jlgequipements.fr](http://www.jlgequipements.fr)













# CONDITIONS GÉNÉRALES DE VENTE

## Clause n° 1 : Objet

Les conditions générales de vente décrites ci-après détaillent les droits et obligations de la société JLG Équipements Collectivités et de son client dans le cadre de la vente des marchandises suivantes :  
Toute prestation accomplie par la société JLG Équipements Collectivités implique donc l'adhésion sans réserve de l'acheteur aux présentes conditions générales de vente.

## Clause n° 2 : Prix

Les prix des marchandises vendues sont ceux en vigueur au jour de la prise de commande. Ils sont libellés en euros et calculés hors taxes. Par voie de conséquence, ils seront majorés du taux de TVA et des frais de transport applicables au jour de la commande.

La société JLG Équipements Collectivités s'accorde le droit de modifier ses tarifs à tout moment. Toutefois, elle s'engage à facturer les marchandises commandées aux prix indiqués lors de l'enregistrement de la commande.

## Clause n° 3 : Rabais et ristournes

Les tarifs proposés comprennent les rabais et ristournes que la société JLG Équipements Collectivités serait amenée à octroyer compte tenu de ses résultats ou de la prise en charge par l'acheteur de certaines prestations.

## Clause n° 4 : Escompte

Aucun escompte ne sera consenti en cas de paiement anticipé.

## Clause n° 5 : Modalités de paiement

Le règlement des commandes s'effectue :

- soit par chèque ;
- soit par virement bancaire ;
- le cas échéant, indiquer les autres moyens de paiement acceptés
- soit en paiement par mandat administratif

## Clause n° 6 : Retard de paiement

En cas de défaut de paiement total ou partiel des marchandises livrées au jour de la réception, l'acheteur doit verser à la société JLG Équipements Collectivités une pénalité de retard.

À compter du 1er janvier 2015, le taux d'intérêt légal sera révisé tous les 6 mois (Ordonnance n°2014-947 du 20 août 2014).

Cette pénalité est calculée sur le montant TTC de la somme restant due, et court à compter de la date d'échéance du prix sans qu'aucune mise en demeure préalable ne soit nécessaire.

En sus des indemnités de retard, toute somme, y compris l'acompte, non payée à sa date d'exigibilité produira de plein droit le paiement d'une indemnité forfaitaire de 40 euros due au titre des frais de recouvrement.

Articles 441-6, I alinéa 12 et D. 441-5 du code de commerce. Articles 441-6, I alinéa 12 et D. 441-5 du code de commerce.

Fait à Outreau, le 01/01/2025



# CONDITIONS GÉNÉRALES DE VENTE

## Clause n° 7 : Clause résolutoire

Si dans les quinze jours qui suivent la mise en oeuvre de la clause « Retard de paiement » l'acheteur ne s'est pas acquitté des sommes restant dues, la vente sera résolue de plein droit et pourra ouvrir droit à l'allocation de dommages et intérêts au profit de la société JLG Équipements Collectivités

## Clause n° 8 : Clause de réserve de propriété

La société JLG Équipements Collectivités conserve la propriété des biens vendus jusqu'au paiement intégral du prix, en principal et en accessoires. À ce titre, si l'acheteur fait l'objet d'un redressement ou d'une liquidation judiciaire, la société JLG Équipements Collectivités se réserve le droit de revendiquer, dans le cadre de la procédure collective, les marchandises vendues et restées impayées.

## Clause n° 9 : Livraison

La livraison est effectuée :

- soit par la remise directe de la marchandise à l'acheteur ;
- soit par l'envoi d'un avis de mise à disposition en magasin à l'attention de l'acheteur ;
- soit au lieu indiqué par l'acheteur sur le bon de commande.

Le délai de livraison indiqué lors de l'enregistrement de la commande n'est donné qu'à titre indicatif et n'est aucunement garanti.

Par voie de conséquence, tout retard raisonnable dans la livraison des produits ne pourra pas donner lieu au profit de l'acheteur à :

- l'allocation de dommages et intérêts ;
- l'annulation de la commande.

Le risque du transport est supporté en totalité par l'acheteur.

En cas de marchandises manquantes ou détériorées lors du transport, l'acheteur devra formuler toutes les réserves nécessaires sur le bon de commande à réception desdites marchandises. Ces réserves devront être, en outre, confirmées par écrit dans les cinq jours suivant la livraison, par courrier recommandé AR.

## Clause n° 10 : Force majeure

La responsabilité de la société JLG Équipements Collectivités ne pourra pas être mise en oeuvre si la non-exécution ou le retard dans l'exécution de l'une de ses obligations décrites dans les présentes conditions générales de vente découle d'un cas de force majeure. À ce titre, la force majeure s'entend de tout événement extérieur, imprévisible et irrésistible au sens de l'article 1148 du Code civil.

## Clause n° 11 : Tribunal compétent

Tout litige relatif à l'interprétation et à l'exécution des présentes conditions générales de vente est soumis au droit français.

À défaut de résolution amiable, le litige sera porté devant le Tribunal de commerce de Boulogne-sur-Mer.

Fait à Outreau, le 01/01/2025





**JEAN-LUC G**  
DIRIGEANT

FIXE : 03 21 80 42 29

PORT : 06 61 41 26 23

NOUS CONTACTER

[jlgequipements@gmail.com](mailto:jlgequipements@gmail.com)

19 rue de la Marne - 62230 OUTREAU

[www.jlgequipements.fr](http://www.jlgequipements.fr)

**LUCIEN D**  
COMMERCIAL

FIXE : 03 21 80 42 29

PORT : 07 82 93 81 49



Reliures

État Civil

Élections

Tampons

Drapeaux

Bureautique

Mobilier Urbain

Mobilier Salle des Fêtes

Papeterie

Signalisation

Illuminations

Aires de Jeux

Paniers Garnis

Feux d'Artifice

Mobilier Scolaire

Entêtes Personnalisées



Équipements Collectivités