



Équipements Collectivités

LE PARTENAIRE DES COMMUNES 2025

Reliures

État Civil

Élections

Tampons

Drapeaux

Bureautique

Mobilier Urbain

Mobilier Salle des Fêtes

Papeterie

Signalisation

Illuminations

Aires de Jeux

Paniers Garnis

Feux d'Artifice

Mobilier Scolaire

Entêtes Personnalisées



La société JLG vous propose sa propre gamme de
- PANIERS GARNIS -



Apéritifs & Entrées



Foies gras



Plats & Accompagnements



Truffles & Produits truffés



Épicerie fine



Pâtés & Terrines



Vins & Spiritueux

Foie Gras de Canard Entier du Sud-Ouest
 « Recette à l'Ancienne » mi-cuit

Terrine campagnarde au jus de Truffles
 Noires du Périgord 3 %



Le Confit de Canard Traditionnel du Sud-Ouest

Jambon Noir du Périgord



Planche des curieux

Crème speculoos
 aux noisettes

Château Simon, 2020
 AOC Sauternes



**- NOTRE NOUVELLE PLAQUETTE -
 VOUS SERA COMMUNIQUÉE EN DÉBUT D'ANNÉE**

Sommaire

page 5 à 42

ÉTAT CIVIL

- Reliure & numérisation
- Armoires ignifuges & coffres forts
- Livrets de Famille & Mariage
- Étuis de Livret de Famille
- Stylos d'État Civil
- Livres d'Or, coffrets de naissance & peluches
- Livre d'Or de Mariage
- Parrainage civil & PACS (Pacte Civil de Solidarité)
- Médailles de ville
- Pochettes de célébration, médailles & diplômes
- CNI & passeport
- Tampons & recharges
- Cimetières
- Urbanismes
- Élections
- Papeterie
- Bureautique
- Banque d'accueil
- Vitrines
- Pupitres

page 55 à 73

PAVOISEMENT

- Drapeaux & mâts anti-enroulement
- France & CEE
- Drapeaux recyclés ou ajourés
- Pays Européens
- Provinces & Régions
- Monde & organismes internationaux
- Écussons
- Mâts & supports façades
- Guirlandes
- Tapis de table & rubans tricolores
- Marianne & médailles RF
- Insignes, écharpes & coussin
- CMJ (Conseil Municipal des Jeunes)
- Médailles communales, départementales & du travail
- Pupitres
- Drapeaux anciens combattants
- Socles

page 118 à 125

MOBILIER SALLE POLYVALENTE

- Chaises polypropylène
- Chaises Denver & iso tissu
- Tables Grenade
- Tables mélaminées
- Chariots pour tables & chaises
- Tonnelles Premium Pro
- Défibillateurs

page 132 à 133

FEUX D'ARTIFICE

- Feux automatiques
- Feux catégories F3, F4
- Spectacle pyromusical

page 44 à 53

ILLUMINATION

- Projecteurs gobos
- Scénettes
- Rideaux stalactites
- Guirlandes & cordons LED
- Décors poteaux

page 75 à 100

MOBILIER URBAIN

- Barrières de ville
- Figurines & totems
- Barrières de police & fourreaux barrières
- Potelets
- Stations bus & fourreaux potelets
- Vitrines extérieures
- Potelets à chaînes & chaînes
- Aires de jeux & table de ping-pong
- Supports pour trottinettes & vélos
- Tables de pique-nique & bancs pour école
- Bancs & corbeilles
- Hygiène canine

page 102 à 116

SIGNALÉTIQUE

- Numéros & plaques de rue
- Panneaux de villes
- Panneaux d'agglomération
- Signalisation routière & balises
- Radars pédagogiques
- Miroirs d'angle de rue
- Signalisation temporaire
- Personnalisation & communication

page 127 à 131

MOBILIER SCOLAIRE

- Chaises 4 pieds
- Ensembles et tables
- Coloris mobilier scolaire
- Vitrines extérieures
- Tableaux blancs

page 135 à 137

ENTÊTES PERSONNALISÉES

- Enveloppes personnalisées noir
- Enveloppes personnalisées quadri
- Tickets de cantine & garderie
- Papier à entête
- Octobre Rose

page 140 à 145

INFORMATIONS
 COMPLÉMENTAIRES



THÈMES

- Reliure & numérisation p.05 & 06
- Armoires ignifuges & coffres forts p.07
- Livrets de Famille & Mariage p.08 & 09
- Étuis de livret de Famille p.10 & 11
- Stylos d'État Civil et étuis p.12
- Livres d'Or, coffret de naissance & peluches p.13
- Livre d'Or de Mariage p.14 & 15
- Parrainage civil & PACS p.16 & 17
- Médailles de ville p.18
- Pochettes de célébration, médailles & diplôme de nocces d'or p.19
- CNI & passeport p.20
- Tampons & recharges p.21 à 23
- Cimetière p.24 & 25
- Urbanisme p.26 & 27
- Élections p.28 à 31
- Papeterie p.32 à 35
- Armoires Rideau & Fauteuils p.36 à 39
- Banque d'accueil p.40
- Vitrine Extérieure p.41
- Pupitres p.42

Frais de port 14,00 € : Franco pour 200,00 €

(Sauf armoire ignifuge et reliure)

Reliure traditionnelle d'État Civil 2013 - 2022

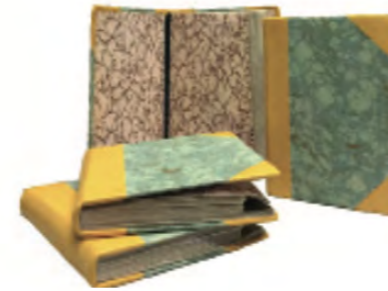

- Conçue avec des matériaux nobles, comme le cuir véritable. Les matériaux en contact avec les feuillets du registre répondent à la norme ISO 9706 portant sur les caractères de permanence du papier.



Chagrin (chèvre) :

- Marron foncé
- Bleu
- Rouge
- Noir
- Marron clair
- Bordeaux
- Vert

Mouton Bigarre :

- Vert
- Marron
- Savane
- Raciné

Papier Maître Relieur :

- Bleu
- Vert
- Rouge
- Marron
- Beige

Basane (mouton mat) :

- Marron clair
- Marron foncé
- Vert
- Bordeaux
- Rouge
- Bleu
- Noir

Papier Agathe :

- Beige
- Jaune
- Vert
- Bleu
- Bordeaux
- Rouge
- Noir & Blanc

Papier Celloderme :

- Bleu
- Vert
- Marron
- Gris
- Rouge
- Beige

Pour pièce de titre

Devis nous consulter

Pour des raisons de sécurité nous ne faisons pas intervenir de transporteur pour les reliures d'état civil, nous venons récupérer les registres en Mairie et nous vous les rapportons en main propre.



Papier permanent pour délibération et arrêté

- Norme ISO 9706 portant sur les caractères de permanence du papier et une encre correspondant à la norme ISO 11798.



Prix U HT : 14,95 €

Toile :

- Ecrue
- Rouge
- Bleu
- Vert
- Bordeaux
- Noir

La restauration consiste à arrêter les dégradations d'un document et à consolider et conserver ce document. On peut restaurer les délibérations, les arrêtés, les documents d'état civil... reliés ou pas.

La restauration :

« En tant que relieurs, nous nous assurons que vos registres passant entre nos mains soient reliés de manière à assurer leur pérennité dans vos services. Malgré tout, après plusieurs décennies de manipulations, certains de vos ouvrages sont abîmés et nécessitent une nouvelle reliure.

Pour permettre de consulter à nouveau vos registres dans les meilleures conditions, mais aussi pour éviter une dégradation du contenu de ces derniers, nous vous proposons nos services de restauration et de reliure de vos ouvrages détériorés.

En plus de démonter l'ouvrage pour effectuer une nouvelle reliure avec les matériaux de votre choix, nous procédons aussi aux réparations des éventuelles déchirures, manques ou faiblesses du papier provoqués par ces années de manipulations.

Ce service de restauration de ces ouvrages s'ajoutent à notre compétence dans la réalisation des reliures de vos actes d'État Civil, d'Arrêtés et de Délibérations non reliés, sur lesquelles nous sommes habilités à travailler avec l'aval du service des archives départementales. »

JLG Équipements Collectivités vous propose, en collaboration avec l'Atelier de Reliure de Boulogne-sur-Mer, tous types de reliures, sur tous types de supports : pleine toile, plein cuir, demi toilé, demi cuir. Avec différentes finitions : coin cuir, coin toilé, nerf...

JLG vous propose aussi la numérisation de vos actes civils.

Enlèvement et retour réalisés par nos soins frais de port en sus.



La reliure :

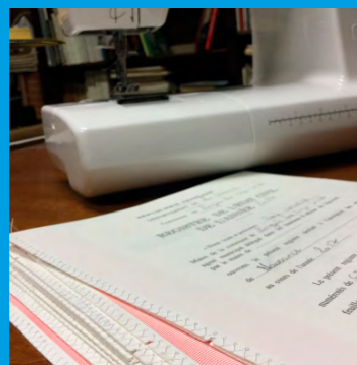

Numérisation

Numérisation des actes d'état civil, protocole COMEDEC.
Numérisation sur place
Indexation réalisée en France

Devis sur place



Armoires ignifugés pour la protection des actes d'état civil

Certifiés NT FIRE 017

- Serrure à clé double panneton
- **Haute protection contre le feu : de 60 minutes à 120 minutes** selon les modèles, dans des conditions d'exposition à une température constante de 1010 °C
- Serrure de haute sécurité certifiée A2P avec fermeture par clé à double panneton
- Blocage par pènes au niveau des pivots empêchant le démontage de la porte en cas d'attaque des paumelles
- Tablette sur crémaillère réglable et amovible
- Les modèles 150 JLG, 355 JLG et 635 JLG sont équipés de 4 roulettes cachées derrière une plaque.
- Pour la fixation murale 2 trous sont prévus au dos
- Peinture RAL 9002.



MODÈLES	DIMENSIONS EXTERNES H x L x P mm.			DIMENSIONS INTERNES H x L x P mm.			RÉSISTANCE AU FEU en minutes	TABLETTE	TIROIR	POIDS en kg	VOLUME en litres	PRIX U HT
60 JLG	600	470	470	480	350	300	90	1	1	80	50	2059,00 €
80 JLG	832	520	520	832	520	520	90	1	1	122	85	2 266,00 €
150 JLG	1220	655	560	980	475	350	120	2	1	229	162	2 678,00 €
355 JLG	1690	775	650	1450	595	440	120	3	1	388	379	4037,60 €
635 JLG	1745	1116	700	1505	946	490	120	3	2	548	690	5 160,30 €

Livraison et installation incluse :

- Installation sous condition
- Rez-de-chaussée avec un roulage de 20 mètres
- 1er étage avec ascenseur
- Deux marches maximum.

Pour d'autres modèles, nous consulter.



Sacs à monnaie

- Dimension (en mm): 1188 x L280 + 30 mm (talon) + 40 mm
- Système antieffraction : ce sachet à monnaie est scellé par un adhésif de haute sécurité mettant en évidence toute tentative d'effraction
- Double numérotation
- En polyéthylène, contenance max 5 kg

Prix HT par 25 : 13,30 €
Prix HT par 100 : 43,80 €



Sacs à billets

- Dimension (en mm) : 1188 x L260 + 35 + 25 mm
- Sécurisé par micro-impression de sécurité, scellé par un adhésif haut sécurité mettant en évidence toute tentative d'effraction
- Double numérotation
- En polyéthylène, contenance max 5 kg

Prix HT par 25 : 28,60 €
Prix HT par 100 : 70,90 €



Registre d'avis de mention et du changement de nom



35,70 € HT

Pour mariage, pacs, décès, divorce, séparation de corps, acte de notoriété. Carnet de 50 duplicatas. Impression recto verso sur papier autocopiant. 1^{er} feuillet blanc détachable avec récépissé d'avis de mention. Nouveau pour changement de nom. Liasse de 25 en duplicata.

Format : 21 x 29,7 cm

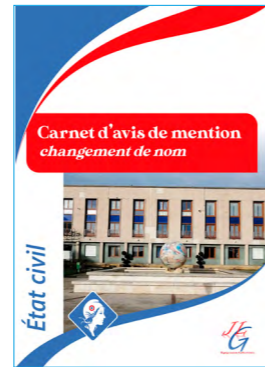

35,70 € HT

Guide pratique des Époux



Format : 21 x 15 cm
- 40 pages

Quantité 1 à 19 20 à 49 50 à 99 100 et +
Prix HT 4,63 € 4,01 € 3,81 € nous consulter

Format : 27 x 21 cm
- 250 gr
- 2 pages

Quantité 1 à 19 20 à 49 50 à 99 100 et +
Prix HT 1,49 € 1,39 € 1,28 € nous consulter

Célébration du Mariage Civil



Dossier de bordereau



Pièces adressées, dossier de mariage pour envoi au juge d'instance en début d'année.

Double pages
Format : A4 pliée
- 250 gr

Quantité 1 à 10 11 à 25 25 et +
Prix HT 1,30 € 1,20 € 1,00 €

Format : 32 x 21 cm
250 gr

Dossier de Mariage



Quantité 1 à 19 20 à 49 50 à 99 100 et +
Prix HT 1,90 € 1,80 € 1,70 € nous consulter

Les livrets de famille ont une couverture avec impression « Livret de Famille ». À l'intérieur, le papier est certifié ISO 9706. La reliure est réalisée avec un fil de lin indéchirable rendant le livret infalsifiable.

Livret personnalisé

Version manuscrit ou informatique (encart pleine page ; bande adhésive)

Personnalisé marquage doré ou argent

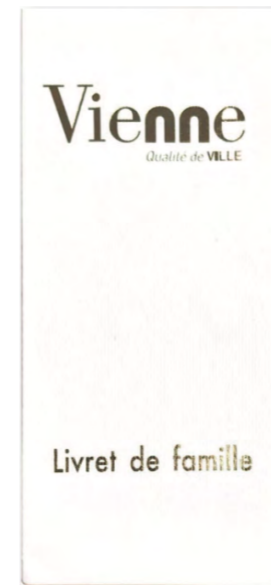

Nous consulter

Personnalisé marquage couleur

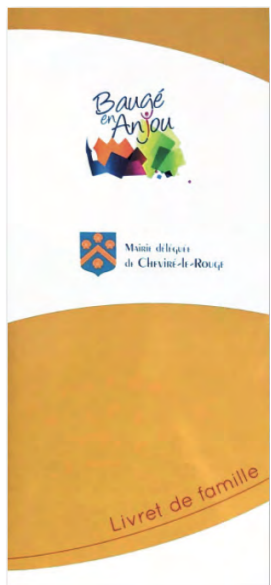

Nous consulter

Livret non-personnalisé

Version manuscrit ou informatique (encart pleine page ; bande adhésive)
- couverture cartonnée intérieur papier offset 90 gr ISO 9706
- couture fil delin indéchirable rendant le livret infalsifiable

Livret manuscrit ou informatique



Quantité par 05 par 10 par 25 par 50 par 100
Prix HT 3,90 € 3,60 € 3,50 € 3,20 € 2,70 €

Étui cristal coins droits



Quantité 1 à 24 25 à 49 50 à 99 100 et +
Prix HT 0,99 € 0,95 € 0,80 € 0,70 €

L'étui de protection transparent est l'accessoire le plus économique pour protéger le livret de famille.

Encart plein page ou bande adhésive

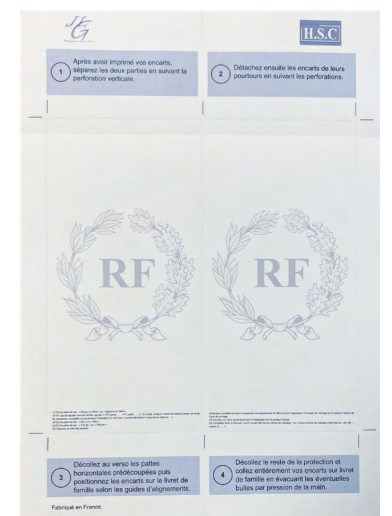

Quantité 10 50 100
Prix HT 1,00 € 0,90 € 0,80 €

Nos étuis sont cousus et avec finition 4 coins dorés.
Personnalisation or, argent et en creux au choix.

Étui prestige bicolore en simili cuir personnalisé



- Bleu / Blanc
- Camel / Beige
- Vert / Blanc
- Bleu jean's

Quantité 15 à 24 25 à 49 50 à 99 100 et +
Prix HT 18,50 € 15,40 € 12,80 € nous consulter

Étui prestige bicolore en simili cuir non personnalisé



Quantité 1 à 24 25 à 49 50 à 99 100 et +
Prix HT 14,40 € 13,50 € 11,10 € nous consulter

Étui prestige en simili cuir personnalisé



- Granny
- Pistache
- Bleu canard
- Bleu foncé
- Jean
- Beige
- Bleu marine
- Blanc

Quantité 15 à 24 25 à 49 50 à 99 100 et +
Prix HT 15,40 € 12,50 € 10,20 € nous consulter

Étui prestige en simili cuir non personnalisé



Quantité 1 à 24 25 à 49 50 à 99 100 et +
Prix HT 11,70 € 10,40 € 8,00 € nous consulter

Première commande participation du fer à dorer : 15,00 €
Offert pour 50 étuis.

Nos étuis sont cousus et avec finition 4 coins dorés.
Personnalisation or, argent et en creux au choix.

Étui prestige nubuck bicolore personnalisé



- Bleu Outre mer
- Bleu marine
- Rouge
- Beige

Quantité 15 à 24 25 à 49 50 à 99 100 et +
Prix HT 22,80 € 19,80 € 18,70 € Nous consulter

Étui prestige nubuck bicolore non personnalisé



Quantité 1 à 24 25 à 49 50 à 99 100 et +
Prix HT 20,60 € 18,30 € 15,65 € nous consulter

Étui prestige nubuck personnalisé



- Bleu marine
- Bleu roi
- Rouge
- Vert

Quantité 15 à 24 25 à 49 50 à 99 100 et +
Prix HT 21,70 € 18,70 € 17,80 € nous consulter

Étui prestige nubuck non personnalisé



Quantité 1 à 24 25 à 49 50 à 99 100 et +
Prix HT 18,70 € 16,50 € 14,40 € nous consulter

Étui prestige simili cuir impression quadri

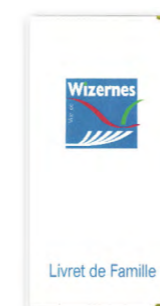

Quantité 10 à 19 20 à 49 50 et +
Prix HT 26,40 € 21,90 € 14,60 €



Parure de stylo bois

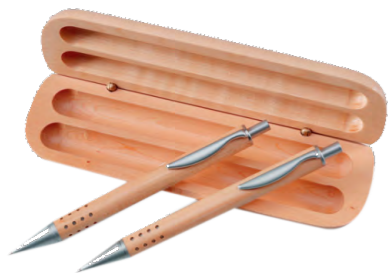

Non-personnalisé

Quantité	1	2 à 9	10 à 49
Prix U HT	21,90 €	25,10 €	22,90 €

Personnalisé

Quantité	à partir de 50
Prix HT	21,90 €

Description :

- Matériau principal : bois de hêtre et métal
- Référence : JLG 9156-011
- Dimensions : long : 16,3 x haut 2,1 x larg : 4,8 cm
- Stylo à bille et roller (encre : bleue)
- Personnalisable sur la boîte une couleur
- Dimensions marquage : 5 x 3 cm
- Fourni avec une encre d'origine Allemande.

Parure Stylo en bois de rose JLG

Description :

La parure de stylos Bois de rose personnalisée est composée d'un écrin en bois de rose, gravée au laser sur le couvercle au nom de la commune, ainsi que d'un ensemble de deux stylos bille en bois de rose avec une extrémité ornée de métal brillant (encre noire).



Quantité	2 à 9	10 à 19	20 à 49
Prix U HT	38,65 €	33,95 €	32,10 €

Parure de stylo JLG 2

Non-personnalisé

Quantité	1	2 à 9	10 à 49
Prix U HT	12,05 €	10,10 €	9,50 €

Personnalisé

Quantité	à partir de 50
Prix HT	9,40 €

Description :

- Matériau principal : métal
- Longueur : 175 mm
- Largeur : 57 mm
- Hauteur : 22 mm
- Référence : JLG 1076103
- Personnalisable sur la boîte



Étuis personnalisés

Stylo Etat civil



Prix U HT : 12,70 €

Étuis non personnalisés



Étui pour 1 stylo
Étui non personnalisé
Matière : simili cuir
Étui double : nous consulter

Quantité	1 à 9	10 à 30	31 et +
Prix HT	14,60 €	12,70 €	11,35 €

Livre d'or de naissance



Quantité	1	2 à 9	10 à 49
Prix U HT	45,97 €	40,80 €	33,00 €

Ce présent vous donnera l'opportunité d'exprimer votre joie à accueillir ce nouvel habitant dans la commune tout en témoignant de votre soutien bienveillant et de votre implication dans son devenir d'individu et de citoyen.

5 coloris aux choix : Beige, Bleu ciel, Pêche, Rose et Vert anis.

Coffrets de naissance JLG



Coffret 5 pièces

Quantité	1 à 9	10 à 24	25 à 49	50 et +
Prix U HT	28,84 €	25,64 €	21,63 €	20,29 €

Ce coffret contient : 1 pyjama, 1 attache tétine blanc, 1 bonnet blanc et 1 doudou



Coffret 4 pièces

Quantité	1 à 9	10 à 24	25 à 49	50 et +
Prix U HT	15,45 €	13,39 €	11,33 €	10,19 €

Ce coffret contient : 1 pyjama, 1 attache tétine blanc, 1 bonnet blanc, 1 sac blanc

Coloris disponible :



Nounours



Non-personnalisé

Quantité	1	2 à 9	10 à 49
Prix U HT	26,05 €	25,05 €	22,90 €



Boîte personnalisée au nom de votre commune

Quantité	1	2 à 9	10 à 49
Prix U HT	38,21 €	36,51 €	29,65 €

Gamme Platinum - Simili Cuir -



Livre d'Or non personnalisé

Quantité	1 à 9	10 à 24	25 à 49	50 et +
Prix U.HT	25,95 €	23,90 €	22,50 €	21,75 €

Livre d'Or personnalisé au nom de la commune

Quantité	10 à 24	25 à 49	50 et +
Prix U.HT	30,80 €	29,45 €	27,30 €

Trophée cœur JLG

- Trophée forme cœur
- Épaisseur : 12 mm
- Hauteur : 200 mm
- En verre
- Gravure laser texte au choix

Quantité	1 à 5	6 à 10	10 et +
Prix U.HT	48,50 €	41,00 €	38,10 €



Gamme Prestige

Le livre d'OR de Notre Mariage est **une création JLG !** Cet ouvrage regorge d'innovation pour le bonheur des jeunes mariés, mis à jour avec la présence des récents textes de loi du Mariage pour tous, ainsi que des inspirations musicales variées de Francis Cabrel à Grand Corps Malade en passant par Amir.



Caractéristiques :

- Format : fermé - 260 x 245 mm, ouvert - 520 x 245 mm
- Couverture demi-mat blanc 4 pages rigides
- Intérieur : 64 pages - 170 gr
- Impression dorure sur la couverture

Thématiques abordées :

Origine du Mariage, l'Évolution du Mariage, Symbole du Mariage, Vin d'honneur, Origine du champagne, Origine de la pièce montée, Voyage de Noces, Arbre généalogique, etc ...

NOUVEAUTÉ



Livre d'Or non personnalisé

Quantité	1 à 9	15 à 24	25 à 49	50 et +
Prix U.HT	20,10 €	18,10 €	15,45 €	14,95 €

NOUVEAUTÉ

COMMUNE DE AIBES



COMMUNE DE LIGNY-THILLOIS

Livre d'Or personnalisé au logo ou blason de la commune

Quantité	15 à 24	25 à 49	50 et +
Prix U.HT	23,60 €	22,55 €	21,60 €

Registre des parrainages civils

Le **Registre des parrainages civils** vous permettra de recenser toutes les informations liées à cet événement et de célébrer par la même occasion cet instant unique.

80 pages
Reliure piqûre
Format : 21 x 29,7 cm
Prix HT : 32,10 € HT



Registre du PACS



Le **registre du PACS** permet de répondre au cahier des charges fixé par la Loi n°2016-1547 du 18 novembre 2016 et est conforme à l'arrêté du 20 novembre 2017 et à l'annexe de la circulation du 13 décembre 2017.
80 pages.

Format : 31,5 x 21 cm Prix HT : 29,30 € HT

Pochette d'archivage du PACS

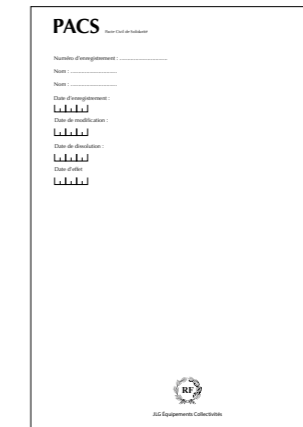

La **pochette d'archivage du PACS** vous servira à classer et à conserver les pièces composant le PACS. Impression sur le recto des mentions du PACS.
Pochette C4 blanche 90 gr
Format : 22,9 x 32,4 cm
Prix HT : 1,00 € HT

Célébration du parrainage civil

La **Célébration de parrainage civil** vous permettra, une fois complétée, de réaliser une cérémonie dans les meilleures conditions
Finition mate
Format 21 x 29,7 250 gr

Quantité 1 à 24 25 et +
Prix HT 3,95 € 3,50 €

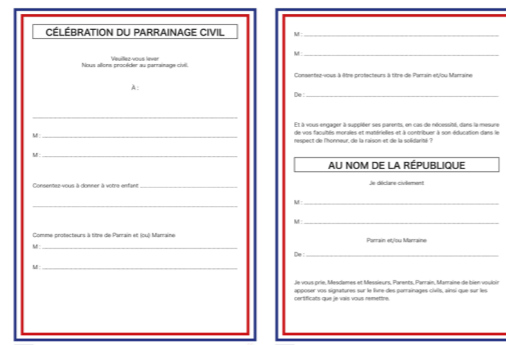

Certificat du pacte civil de solidarité

Format : A4 en paysage
Impression quadri sur bristol blanc 250 gr
Prix HT : 4,10 € HT



Guide du PACS



Format : 15 x 21 cm
Quantité 1 à 19 20 à 49 50 et +
Prix HT 5,20 € 4,45 € 4,10 €

Certificat du parrainage civil

Impression quadri sur bristol blanc 250 gr
Format : 21 x 29,7 cm
Prix HT : 4,10 € HT



Célébration du pacte civil de solidarité

La **Célébration de pacte de solidarité** vous permettra, une fois complétée, de réaliser une cérémonie dans les meilleures conditions possibles
Finition mat
Format 21x 29,7 250 gr

Quantité 1 à 24 25 et +
Prix HT 3,95 € 3,50 €

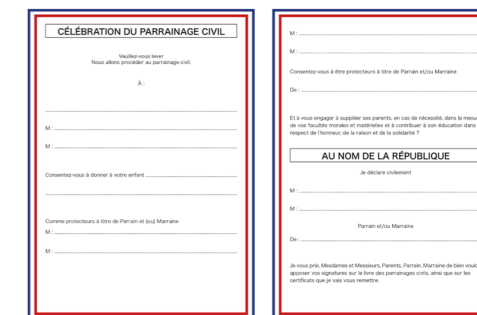

Livre du parrainage

Ce **livre constitue une introduction ludique à l'éducation civique et aux valeurs républicaines.**

Un certificat de parrainage civil est offert avec le livre. Illustré tout en couleurs, il contient aussi des espaces à personnaliser dédiés à l'enfant et à ses proches.
Convient pour des enfants de 1 à 12 ans.
4 couleurs de couverture : Rouge, Bleu, Orange, Vert.



Quantité 1 2 à 9 10 à 19 20 à 49
Prix HT 53,60 € 45,35 € 39,35 € 37,80 €

NOUVEAUTÉ

Pochette simili cuir du PACS

Cette pochette, conçue spécifiquement pour accueillir les documents relatifs à un **Pacte Civil de Solidarité (PACS)**, est réalisée en simili cuir résistant et élégant. Elle offre une **protection optimale à l'ensemble des papiers administratifs** qui la composent.

Dimension ouverte : 22,2 x 32,3 cm | Dimension fermée : 44,4 x 64,6 cm

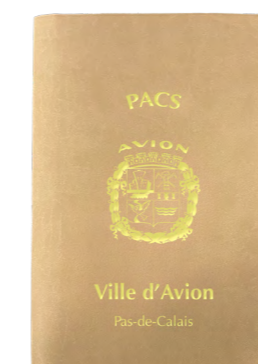

Pochette personnalisée PACS

Quantité 25 à 49 50 à 49 50 et +
Prix HT 20,30 € 15,90 € 14,65 €

Quantité 1 à 9 10 à 24 25 et +
Prix HT 14,65 € 13,65 € 12,90 €

NOUVEAUTÉ



Pochette non-personnalisée PACS



Médailles Epoxy



JLG	Diamètre	Épaisseur	25 pcs	50 pcs	100 pcs	250 pcs
A31	70 mm	4 mm	21,65 € HT	19,62 € HT	17,61 € HT	16,56 € HT

Possibilité de panacher les médailles.

Médailles Bronze Florentin



Diamètre	50 pcs	100 pcs	250 pcs	500 pcs	Outillage 2D	Outillage 3D	Texte au dos
40 mm	5,60 € HT	4,20 € HT	3,83 € HT	3,66 € HT	389,34 € HT	605,64 € HT	193,65 € HT
50 mm	8,90 € HT	6,65 € HT	6,40 € HT	5,97 € HT	422,30 € HT	627,27 € HT	231,75 € HT
60 mm	14,00 € HT	10,20 € HT	9,76 € HT	9,33 € HT	443,93 € HT	638,60 € HT	257,50 € HT
70 mm	16,90 € HT	12,30 € HT	11,80 € HT	11,22 € HT	475,86 € HT	648,90 € HT	283,25 € HT

Épaisseur standard 3 mm. Épaisseur 5 mm sur devis. Finitions : Or, Argent, Bronze. Suppléments par couleur émaillées : 0,80 €. Supplément bord diamanté : 0,80 €. Supplément surface diamanté : 1,20 €. Les outillages sont conservés pendant 5 ans. Réf : FSJLG01

Médailles Florentin Orfèverrie



Diamètre	25 pcs	50 pcs	100 pcs	250 pcs	Outillage 2D	Outillage 3D	Texte au dos
50 mm	18,54 € HT	16,30 € HT	14,91 € HT	14,21 € HT	422,30 € HT	627,27 € HT	231,75 € HT
60 mm	24,92 € HT	21,75 € HT	20,84 € HT	19,98 € HT	443,93 € HT	638,60 € HT	257,50 € HT
70 mm	30,07 € HT	28,26 € HT	25,11 € HT	24,10 € HT	476,89 € HT	648,90 € HT	283,25 € HT
80 mm	41,20 € HT	37,08 € HT	32,96 € HT	29,66 € HT	509,85 € HT	695,25 € HT	303,85 € HT
90 mm	43,46 € HT	41,02 € HT	37,08 € HT	35,02 € HT	561,35 € HT	746,75 € HT	319,30 € HT

Médaille orfèverrie en bronze florentin estampées. *Épaisseur 5 mm, bords tournés. Finitions : Or, Argent et Bronze. Supplément par couleur émaillée : 0,80 €. Les outillages sont conservés pendant 5 ans. Réf : FSJLG02

Écrin prestige disponible :

Ø 50 mm 6,20 € / Ø 60 mm 7,20 € Ø 70 mm 8,25 € / Ø 80 mm 9,30 €.



Pochette de célébration de Mariage prestige



- Coloris au choix
- Blanc, Bordeaux, Bleu, Beige
- Dimension : 21 x 31 cm
- Simili cuir
- marquage fer à doré
- deux rabas intérieur

Quantité 2 à 5 6 à 10
Prix HT 57,20 € 56,50 €

Pochette de célébration de Mariage prestige bicolore



- Coloris au choix
- bleu / blanc, Bleu jeans / blanc
- Dimension : 21 x 31 cm
- Simili cuir
- marquage fer à doré
- deux rabas intérieur

Quantité 2 à 5 6 à 10
Prix HT 64,50 € 63,50 €

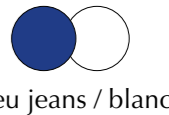

Diplôme de célébration de Noces



5,60 € HT
non personnalisé

- Format 29,7 x 21 cm
- Impression quadri papier gaufré 250 gr
- Doré et argent



5,60 € HT
non personnalisé



7,40 € HT
personnalisé
- Papier 250 gr



7,40 € HT
personnalisé
- Papier 250 gr

Cadre diplôme de Noces
22,70 € HT

Médaille de Noces d'or & de mariage



recto
Médaille de Noces d'or
Ø 70 mm
27,90 € HT



gravure personnalisée
au verso
8,25 € HT



recto
Médaille de Mariage
Ø 70 mm
27,90 € HT



Boîte de 100 lingettes imprégnées



- Boîte distributrice rechargeable de lingettes nettoyantes
- Sans alcool
- Pour écrans

Quantité par 10 par 25
 Prix UHT 0,99 € 0,70 €

Pince à découper



- Pince à découper les photos
 - Format 35 x 45mm
 - coins carré
- Prix HT : 143,70 €

Registre pour carte d'identité et passeport



Caractéristiques de votre registre :
 - Papier normes ISO 9706 (couverture de 250 gr et papier intérieur de 100 gr).
 Format : 31,5 x 21 cm
 84 pages (80 + 4 de couv)
 Prix HT : 41,70 €
 Conforme au décret n° 55 - 1397 du 22 octobre 1955.

Étiquettes



Boîte de 250 adhésifs
 Dimensions : 15 x 19 mm
 Prix HT : 12,00 €

Pochettes à scanner



Lot de 5 pochettes transparentes conçues pour la numérisation des reçus des pièces d'identités.
 Prix HT : 36,50 €

Bobine thermo réactive

Imprime essentiellement les récépissés, transmis aux administrés, concernant les passeports biométriques sans Bisphénol.

Long : 80 mm
 Larg : 80 mm
 Mandrin : 12 mm
 Papier : 55 gr
 Prix HT le lot de 10: 34,50 €



Tampon Marianne de poche



DÉSIGNATION	TAILLE EMPREINTE	PRIX HT APPAREIL	RÉF. CASSETTE	PRIX HT CASSETTE
46019	Ø 19 mm	29,60 €	6/46019	5,60 €

Tampon Marianne

DÉSIGNATION	TAILLE EMPREINTE	PRIX HT APPAREIL	RÉF. CASSETTE	PRIX HT CASSETTE
46025/30	Ø 25 ou 30 mm	42,40 €	6/4630	6,90 €



Monture métallique

Usage intensif



DÉSIGNATION	TAILLE EMPREINTE	PRIX HT APPAREIL	RÉF. CASSETTE	PRIX HT CASSETTE
52045	Ø 25, 30, 35, 40 mm	74,30 €	6/15	10,88 €

Tampon Dateur

DÉSIGNATION	TAILLE EMPREINTE	HAUTEUR DE DATE	PRIX HT APPAREIL	RÉF. CASSETTE	PRIX HT CASSETTE
4800	20 x 3 mm	3 mm	27,05 €	6/4911	5,00 €



Mini dateur



DÉSIGNATION	TAILLE EMPREINTE	HAUTEUR DE DATE	PRIX HT APPAREIL	RÉF. CASSETTE	PRIX HT CASSETTE
4810	20 x 3,8 mm	3,8 mm	13,40 €	6/4910	5,00 €

Tampon PreScan (16 000 empreintes)



136,00 € HT

- Intensifieur conçu pour maximiser la qualité des empreintes scannées.
- Prix HT : 136,00 €

Marqueur de textes 3 lignes

Coloris de texte : noir, bleu, rouge

JLG ÉQUIPEMENTS COLLECTIVITÉS
 19 rue de la Marne
 62230 - OUTREAU

DÉSIGNATION	TAILLE EMPREINTE	PRIX HT APPAREIL	RÉF. CASSETTE	PRIX HT CASSETTE
4912	47 x 18 mm	25,60 €	6/4912	5,00 €



Marqueur de textes 5 lignes

JLG ÉQUIPEMENTS COLLECTIVITÉS
19 rue de la Marne - 62230 OUTREAU
Tél : 06.61.41.26.23
E-mail : jlgequipements@gmail.com

Coloris monture : blanc, gris, noir, bleu, rouge, vert, orange, fuchsia, taupe, turquoise.



DÉSIGNATION	TAILLE EMPREINTE	PRIX HT APPAREIL	RÉF. CASSETTE	PRIX HT CASSETTE
4913	58 x 22 mm	31,40 €	6/4913	5,50 €



Marqueur de textes 6 lignes

Coloris monture : blanc, gris, noir, bleu, rouge, vert, orange, fuchsia, taupe, turquoise.

JLG ÉQUIPEMENTS COLLECTIVITÉS
19 rue de la Marne - 62230 OUTREAU
Tél : 06.61.41.26.23
E-mail : jlgequipements@gmail.com
Site internet : jlgequipements.fr

DÉSIGNATION	TAILLE EMPREINTE	PRIX HT APPAREIL	RÉF. CASSETTE	PRIX HT CASSETTE
4914	64 x 26 mm	37,60 €	6/4914	7,70 €

Dateur 1 + 1 ligne, date 3 mm cassette noire

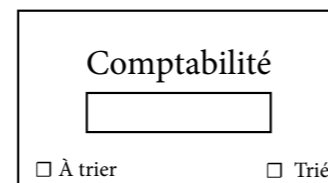

DÉSIGNATION	TAILLE EMPREINTE	PRIX HT APPAREIL	RÉF. CASSETTE	PRIX HT CASSETTE
5430	41 x 24 mm	56,80 €	6/50	5,37 €

Dateur 5460 - Texte 3 à 4 lignes

JLG ÉQUIPEMENTS COLLECTIVITÉS
Reçu le :
19 rue de la Marne - 62230 OUTREAU
Tél : 06.61.41.26.23



DÉSIGNATION	TAILLE EMPREINTE	PRIX HT APPAREIL	RÉF. CASSETTE	PRIX HT CASSETTE
5460	56 x 33 mm	75,90 €	6/56	6,35 €

Cassettes d'encre pour TRODAT :

Référence	Pour appareils	Couleurs d'encre	Prix HT
6/15		● ● ● ● ● ● ● ●	10,88 €
6/15/2	5215, 5415, 52045, 54045	● ● ● ● ● ● ● ●	18,90 €
6/15/2/30		● ● ● ● ● ● ● ●	18,90 €
6/50	5030, 5200, 5430, 5431, 5435, 5546	● ● ● ● ● ● ● ●	5,37 €
6/50/2		● ● ● ● ● ● ● ●	9,48 €
6/53		● ● ● ● ● ● ● ●	5,47 €
6/53/2	5203, 5253, 5440	● ● ● ● ● ● ● ●	9,48 €
6/55	5205	● ● ● ● ● ● ● ●	7,51 €
6/56	5117, 5204, 5206, 5460, 5460L, 5465, 5558, 5558PL, 55510, 55510PL, 5466PL	● ● ● ● ● ● ● ●	6,35 €
6/56/2		● ● ● ● ● ● ● ●	11,20 €
6/57		● ● ● ● ● ● ● ●	7,76 €
6/57/2	5207, 5470	● ● ● ● ● ● ● ●	13,95 €
6/58	5274, 5474, 5208, 5480, 55418, 55512	● ● ● ● ● ● ● ●	10,65 €
6/58/2		● ● ● ● ● ● ● ●	19,65 €
6/511	5211, 54110, 54110/2	● ● ● ● ● ● ● ●	11,25 €
6/511/2		● ● ● ● ● ● ● ●	21,05 €
6/512	5212, 54120, 54120/2	● ● ● ● ● ● ● ●	11,98 €
6/512/2		● ● ● ● ● ● ● ●	20,27 €
6/52040		● ● ● ● ● ● ● ●	10,02 €
6/52040/2	52040, 54140	● ● ● ● ● ● ● ●	17,32 €

Cassettes d'encre pour anciens modèles :

Référence	Pour appareils	Couleurs d'encre	Prix HT
6/4204**	4117, 4204, 4254, 45510, 45510PL	● ● ● ● ● ● ● ●	6,20 €
6/8746	4206, 4420, 4460, 4256, 4425, 4465	● ● ● ● ● ● ● ●	6,35 €
6/4207**	4207, 4470	● ● ● ● ● ● ● ●	10,37 €
6/5756	5756P, 5756M	● ● ● ● ● ● ● ●	66,72 €
6/46030	46030, 46030T	● ● ● ● ● ● ● ●	6,84 €
6/46030/2		● ● ● ● ● ● ● ●	11,70 €
6/46040	46040, 46040R	● ● ● ● ● ● ● ●	8,87 €
6/46040/2		● ● ● ● ● ● ● ●	15,65 €
6/46040/2R		● ● ● ● ● ● ● ●	15,65 €
6/57	5207, 5470	● ● ● ● ● ● ● ●	7,72 €
6/57/2	5470	● ● ● ● ● ● ● ●	13,00 €

Cassettes d'encre pour Printy vendu par lot de 3 :

Référence	Pour appareils	Couleurs d'encre	Prix HT
6/4907	4907	● ● ● ● ● ● ● ●	4,60 €
6/4910	4810, 4910, 4910TA, 4836	● ● ● ● ● ● ● ●	5,00 €
6/4911	4800, 4820, 4822A, 4822B, 4822C, 4846, 4911, 4911T, 4951, 4991	● ● ● ● ● ● ● ●	5,00 €
6/4911AT Textile	4800, 4820, 4822A, 4822B, 4822C, 4846, 4911, 4911T, 4951CM	● ● ● ● ● ● ● ●	8,30 €
6/4912	4912, 4912T, 4952, 4992	● ● ● ● ● ● ● ●	5,10 €
6/4912/2	4912, 4912T, 4952	● ● ● ● ● ● ● ●	7,90 €
6/4913	4913, 4913T, 4953	● ● ● ● ● ● ● ●	6,00 €
6/4914	4914	● ● ● ● ● ● ● ●	7,70 €
6/4915	4915	● ● ● ● ● ● ● ●	7,85 €
6/4916	4916	● ● ● ● ● ● ● ●	7,00 €
6/4918	4918	● ● ● ● ● ● ● ●	6,95 €
6/4921	4921	● ● ● ● ● ● ● ●	5,20 €
6/4922	4922	● ● ● ● ● ● ● ●	5,70 €
6/4923	4923, 4930	● ● ● ● ● ● ● ●	6,50 €
6/4923/20		● ● ● ● ● ● ● ●	10,55 €
6/4924	4724, 4740, 4924, 4040	● ● ● ● ● ● ● ●	8,30 €
6/4925	4925, 4925T	● ● ● ● ● ● ● ●	8,40 €
6/4926	4926, 4726	● ● ● ● ● ● ● ●	8,75 €
6/4926/2		● ● ● ● ● ● ● ●	17,95 €
6/4927	4727, 4927, 4957, 4927T, 4727T	● ● ● ● ● ● ● ●	8,10 €
6/4927/2		● ● ● ● ● ● ● ●	16,55 €
6/4928	4928, 4958, 4928T	● ● ● ● ● ● ● ●	7,99 €
6/4929	4929, 4729	● ● ● ● ● ● ● ●	8,10 €
6/4929/2		● ● ● ● ● ● ● ●	15,60 €
6/4931	4931, 4731, 4931T	● ● ● ● ● ● ● ●	8,00 €
6/4931/2		● ● ● ● ● ● ● ●	14,00 €
6/4612	4612	● ● ● ● ● ● ● ●	4,60 €
6/46019	46019, 46119	● ● ● ● ● ● ● ●	5,60 €
6/46025	46025, 46125	● ● ● ● ● ● ● ●	5,80 €
6/4630	4630, 4630T	● ● ● ● ● ● ● ●	7,04 €
6/46030	46130	● ● ● ● ● ● ● ●	7,20 €
6/46030/2		● ● ● ● ● ● ● ●	12,10 €
6/46040	46140	● ● ● ● ● ● ● ●	9,31 €
6/46040/2		● ● ● ● ● ● ● ●	18,65 €
6/46040/2R		● ● ● ● ● ● ● ●	18,65 €
6/4642	4642	● ● ● ● ● ● ● ●	9,15 €
6/4642/2R		● ● ● ● ● ● ● ●	18,65 €
6/46045	46045, 46145, 46045T	● ● ● ● ● ● ● ●	10,65 €
6/46045/2		● ● ● ● ● ● ● ●	16,63 €
6/44045	44045	● ● ● ● ● ● ● ●	7,80 €
6/44055	44055	● ● ● ● ● ● ● ●	9,80 €
6/4750	4941, 4750, 4850L1, 4750L2, 4750L8, 4755 (4750T), 4760	● ● ● ● ● ● ● ●	5,80 €
6/4750/2		● ● ● ● ● ● ● ●	10,35 €
6/4817	4913, 4817I, 4817B, 48313, 4917, 4817C BL/BL, 4817D R/R	● ● ● ● ● ● ● ●	7,25 €
6/4850	4850, 4850L1, 4850L2, 4850L8	● ● ● ● ● ● ● ●	5,20 €
6/4850/2		● ● ● ● ● ● ● ●	7,70 €

METTEZ LE MODÈLE DE VOTRE EMPREINTE

Piquet pour cimetière

Cette **plaque avec piquet** s'associe avec les adhésifs pour plaque de concession de cimetière.



- Réutilisation des plaques de concession avec piquet en changeant uniquement les adhésifs de plaque de concession
- **Hauteur totale** : 53 cm
- Taille de la plaque : 15,5 x 9,5 cm
- Couleur blanche ou jaune (en fonction des disponibilités)
- PVC haute résistance pour usage extérieur

Prix Unitaire HT : 4,10 €

Les adhésifs



- **Format** : 9 x 15 cm
- Texte noir sur fond blanc
- Adhésif vinyle haute résistance (usage extérieur)



Prix unitaire HT par 10 : 3,40 €
Prix unitaire HT par 25 : 3,10 €
Prix unitaire HT par 50 : 2,60 €

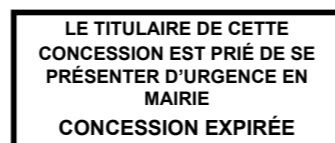
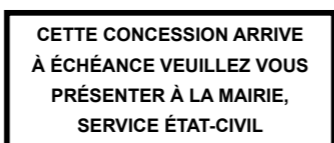

Étiquettes à sceller VOÏD

- **Disponibles personnalisées et non personnalisées**
- Les adhésives sécurisées sont dotées d'un témoin d'ouverture dit message « VOID »
- Qui laisse un résidu sur le support.
- Toute tentative d'effraction restera visible ce qui garantit à votre scellé une confidentialité et une protection sans faille
- Rapide et pratique à mettre en œuvre

NOUVEAUTÉ



QUANTITÉ	NEUTRE	PERSO
1 lot de 100	25,00 €	74,00 €
5 lots de 100	22,80 €	60,99 €
10 lots de 100	21,90 €	45,68 €
20 lots de 100	19,68 €	44,47 €
50 lots de 100	17,89 €	40,02 €
100 lots de 100	16,46 €	34,79 €

Timbre officiel en cuivre

- **Diamètre** : 25 mm
- Cachet officiel, gravé en creux, en laiton, au nom de la commune avec la Marianne au centre
- Utilisation à la cire uniquement



Prix U HT : nous consulter

Pastilles de cire pour scellés



Lot de 30 pastilles de cire pour scellés
Prix HT : 40,10 €

Mini chalumeau et recharges



Prix U HT : 38,60 € **Prix U HT** : 11,00 €

Bâton de cire rouge

Cire à cacheter (dure), le lot de 10
Prix HT : 40,70 €



Dossier de reprise de concession

- Chemise 4 pages, format 42 x 32 cm avec rabat à droite de 11 cm
- Impression recto noir sur dossier bleu 250 gr
- Pliage 2 plis au format 21 x 32 cm

Feuillets dans la chemise :

- 3 "Avis de constatation d'abandon" ; 4 "PV de constatation d'abandon"
- 3 "Notification de PV de constatation d'abandon" ; 4 "Arrêté de reprise de concession"
- 3 "Avis d'expiration d'une concession" et 1 "Fiche de concession".

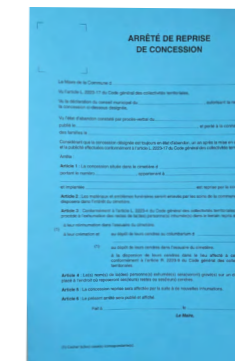

- Format : 24 x 32 cm
- Dos de 1 cm
- Carton 250 gr
- Couleur bleue.

RÉF.	FORMATS	L'UV.	L'U.V. PAR 10
534150	Le dossier	8,10 €	7,40 €
534149	Sans feuillets	4,00 €	3,80 €

Certificat de décès

Liasse de 4 feuillets autocopiants

Format : A4

Présenté en deux parties :

Partie supérieure : liasse de 3 feuillets

Partie inférieure : carte-lettre à envoyer au médecin de l'Agence régionale de santé.

QUANTITÉS	Par 25	Par 50	Par 100
Prix HT	0,90 €	0,80 €	0,60 €

NOUVEAUTÉ



Registres



Registre du cimetière

- **Format** : 21 x 29,7 cm - 84 pages
- Papier normes ISO 9706

Prix U HT : 38,40 €

Titres de recette pour concession au cimetière

- **Format** : 15 x 21 cm - 84 pages
- Papier normes ISO 9706
- 25 liasses autocopiantes.

Prix U HT : 34,30 €



Registre d'inscription des concessions au columbarium

Conforme au code général des collectivités territoriales.

- **Format** : 21 x 29,7 cm - 84 pages
- Papier normes ISO 9706

Prix U HT : 38,40 €

Registre des inhumations de l'urne cinéraire ou de dispersion des cendres

Conforme à la loi n°2008-1350 du 19/12/2008 relative à la législation

- **Format** : 31,5 x 21 cm - 84 pages
- Papier normes ISO 9706

Prix U HT : 38,40 €



Pochette kraft

- Modèle avec soufflets 3 cm, format 22,9 x 32,4 cm, impression recto noir, coloris kraft.

RÉF.	TYPE DE CHEMISE	LOT PAR 10	LOT PAR 25	LOT PAR 100	QUANTITÉS SUPÉRIEURES
104	Permis de construire	16,60 €	24,20 €	86,50 €	nous consulter
101	Certificat d'urbanisme	16,60 €	24,20 €	86,50 €	
100	Déclaration préalable	16,60 €	24,20 €	86,50 €	
105	Permis d'aménager	16,60 €	24,20 €		
102	Permis de démolir	16,60 €	24,20 €		
103	Déclaration d'intention d'aliéner	16,60 €	24,20 €		

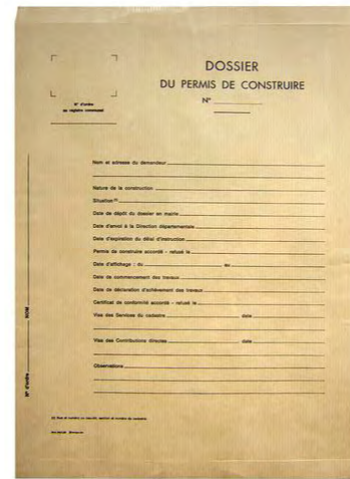

Classeur d'urbanisme complet

- Classeur permettant de regrouper l'enregistrement des autorisations et actes d'urbanisme dans une seule et même reliure

- **Comprend 8 rubriques d'urbanisme :**

- Permis de construire (PC) - Déclaration préalable (DP) - Permis d'aménager (PA)
- Certificat d'urbanisme (CU) - Permis de démolir (PD)
- Déclaration d'intention d'aliéner (DA) - Taxes - Index

1) Chaque rubrique comporte 7 doubles pages d'inscriptions (6 inscriptions par double page, soit 42 au total par rubrique)

2) Double page présentée en 2 feuillets séparés ; chaque feuillet (**format : 29,7 x 21 cm à l'italienne**) devant être numéroté et daté ; impression bleue sur offset blanc 80 g ; perforation 4 trous

3) Intercalaires en bristol blanc 250 gr, à l'italienne, avec onglets imprimés indiquant la rubrique

4) Classeur 4 anneaux en "D", **format : 35,6 x 24 cm**, dos de 4,5 cm

Couverture pelliculée (brillante et grainée), imprimée devant et dos, contrecollée sur carton.



Prix U HT classeur seul : 44,30 €
Prix U HT recharge complète : 50,20 €

RÉF	DÉSIGNATION	PRIX U HT PAR 1 U.V.
106	Index	7,10 €
107	Taxes	15,95 €
108	Permis de construire	6,80 €
109	Déclaration préalable	6,80 €
110	Permis d'aménager	6,80 €
111	Certificat d'urbanisme	6,80 €
112	Déclaration d'intention d'aliéner	12,95 €
113	Permis de démolir	9,95 €
114	Jeu de 8 recharges individuelles	20,10 €

Recharges individuelles pour registre d'urbanisme



Registres d'urbanisme



Registre des déclarations préalables
 Conforme au code de l'urbanisme.

Caractéristiques de votre registre :

- Format : 31,5 x 21 cm
- 84 pages (80 + 4 de couv)
- Reliure tissu
- Papier normes ISO 9706 (Couverture de 250 g et papier intérieur de 100 gr).

Prix U HT : 39,40 €



Registre des demandes de certificat d'urbanisme
 Conforme au code de l'urbanisme art. R410-3.

Caractéristiques de votre registre :

- Format : 31,5 x 21 cm
- 84 pages (80 + 4 de couv)
- Reliure tissu
- Papier normes ISO 9706 (Couverture de 250 g et papier intérieur de 100 gr).

Prix U HT : 39,40 €



Registre des demandes de permis de construire
 Conforme au code de l'urbanisme art. R421-14

Caractéristique de votre registre :

- Format : 31,5 x 21 cm
- 84 pages (80 + 4 de couv)
- Reliure tissu
- Papier normes ISO 9706 (Couverture de 250 g et papier intérieur de 100 gr).

Prix U HT : 39,40 €

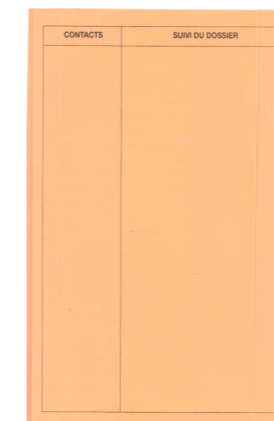
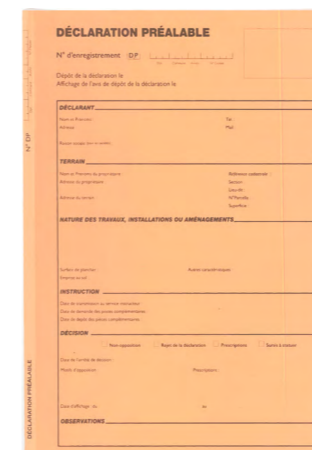

Dossier de déclaration préalable

Prix U HT : 2,80 €
 Prix dégressif

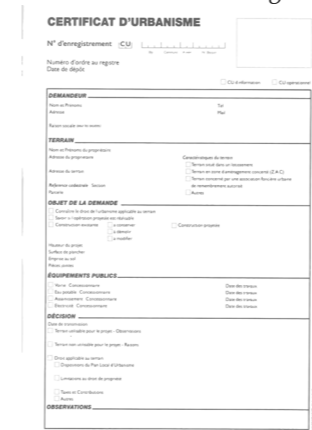

Dossier de certificat d'urbanisme

Prix U HT : 2,80 €
 Prix dégressif

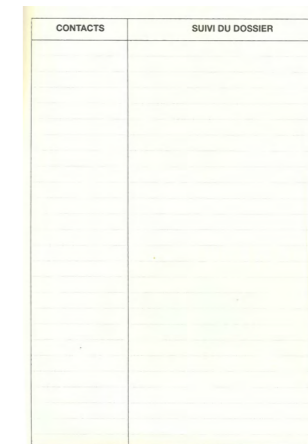
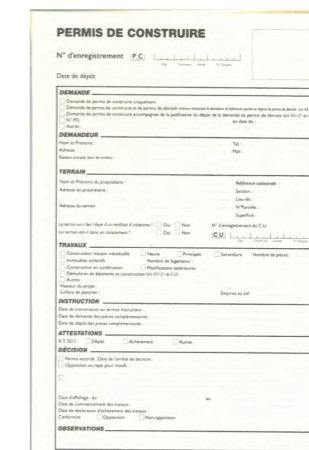

Dossier du permis de construire

Prix U HT : 2,80 €
 Prix dégressif

Liste : - Dossier de demande de permis de démolir

Prix U HT : 2,80 €

Prix dégressif

- Dossier du permis d'aménager

Prix U HT : 2,80 €

Prix dégressif

Équipements Collectivités

Boîte de 500 enveloppes pour cartes électorales format 114 x 162 mm, fenêtre cristal 35 x 130 mm, à insertion manuelle. Arrêté du 22 mai 1997 et conforme avec le QR de retour en cas de non distribution

- Enveloppe à insertion manuelle
- Impression noir au recto
- Fermeture auto-adhésive

Enveloppes pour cartes électorales

Enveloppe mécanisable :
Nous consulter

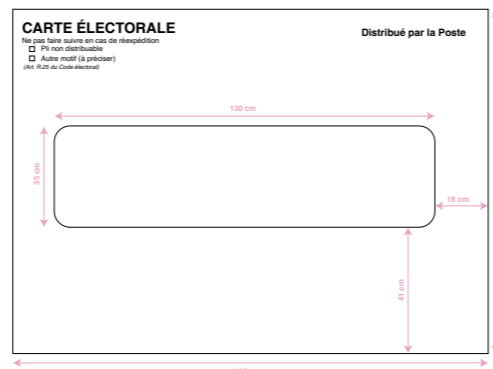

Enveloppes personnalisées

Quantités	1	2	3 et +
Prix HT	71,10 €	56,50 €	47,00 €

Enveloppes non personnalisées

Quantités	1 à 5	6 à 10
Prix HT	25,00 €	19,00 €

Livret du citoyen

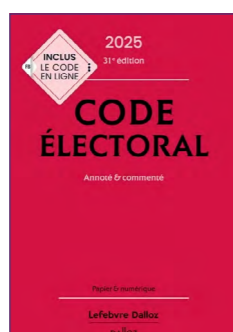

Code électoral

NOUVEAUTÉ

Code obligatoire sur chaque bureau de vote.

Code Annoté et commenté.

Chaque ouvrage comprend un code alphanumérique pour la mise à jour. Le Code électoral Dalloz est enrichi de circulaires qui constituent un véritable commentaire des dispositions du code ainsi que toute la jurisprudence récente sur le contentieux électoral.

FORMAT : 12,8 X 19,3 CM

Prix HT : 68,05 € HT

Cérémonie de la citoyenneté : Art. R24-1

Cette cérémonie est organisée par le maire dans un délai de trois mois à compter du 1er mars de chaque année ; elle ne peut pas être organisée durant la campagne électorale d'une élection concernant tout ou partie du territoire de la commune.

Le livret du citoyen renferme deux axes que sont les principes fondamentaux de la république et les droits et devoirs civiques que leur ouvre la majorité.

Textes réglementaires associés :

- La circulaire NOR/INT/A/0700027/C du 5/3/2007
- L'article R.24-1 du code électoral
- Le décret de n°2007-168 du 8 février 2007

Quantités	10 à 49	50 à 99	100 et +
Prix UHT	2,60 €	2,40 €	1,60 €

Registres

Inscription de radiation et de réclamation



Format : 32 cm x 24 cm 80 pages

38,40 € HT

Procuration de vote



Format : 32 cm x 24 cm 80 pages

38,40 € HT

d'autres registres disponibles sur demande

Décisions de la commission administrative



Format : 32 cm x 24 cm 80 pages

38,40 € HT

Équipements Collectivités

Panneaux électoraux



- Tube (ø 35 mm) et tôle (épaisseur 12/10 ème) en acier galvanisé
- Système d'accroche mâle et femelle pour solidariser plusieurs panneaux entre eux.
- Plaque pour inscrire le numéro
- Dimension hors tout : H 2,45 m x l 1,55 m
- Affichage : 1,25 x 1,50 m (2 candidats)
- Poids : 30 kg.

Quantité	par 5	par 10	par 20
Prix HT	171,00 €	162,80 €	153,50 €



Facile à ranger pied démontable

Les pieds



- Vendu par lot de 2
- En acier galvanisé
- Tubes soudés sur une semelle pour accueillir les montants des panneaux.

23,50 € HT
La paire

Fourreaux



- Vendu par lot de 2
- En acier galvanisé
- Tube de diamètre intérieur 38 mm, mesure 250 mm de long.

14,40 € HT
La paire

Les plots bétons



- Plot en béton
- Installation en ligne avec accrochage de précaution
- 25 kg.

18,65 € HT
le plot
Franco de port

SUBVENTION DE 190 € sur les urnes, nous consulter

L'urne électorale « Concept »



PRODUIT	RÉF.	1 À 5
600/800 bulletins	527100	214,20 €
800/1200 bulletins	527110	256,47 €
1200/1600 bulletins	527112	280,20 €

- Parois en plexiglass transparent haute résistance
- Jonctions en aluminium laqué gris
- Poignées
- Livrée assemblée
- Ouverture par 2 serrures intégrées différentes qui ne peuvent être actionnées que par l'introduction simultanée de 2 clés de couleurs différentes.

L'urne électorale « Électon »



PRODUIT	RÉF.	1 À 5
300/500 bulletins	537100	211,15 €
800/1000 bulletins	537110	247,20 €
1200/1600 bulletins	537112	275,00 €
1600/2000 bulletins	537114	295,60 €

- Fabrication en PMMA (matériau transparent très résistant)
- Ouverture par 2 serrures intégrées différentes qui ne peuvent être actionnées que par l'introduction simultanée de 2 clés de couleurs différentes
- Pour un stockage facilité.



Isoloir de vote électoral case départ et suivante



Il peut à la fois servir seul et être utilisé comme case de départ, l'isoloir de vote électoral suivant viendra se greffer pour former une rangée de plusieurs isoloirs.

- Structure en aluminium anodisé naturel
- Côtés remplissages en panneaux mélaminé blanc
- 2 rideaux anti-feu M1 dimension L 800 x H 1500 mm
- (case initiale) Dimensions : L 825 x H 1990 x P 800 mm
- (case suivante) Dimensions : L 825 x H 1990 x P 800 mm

- Tablette : amovible et rabattable en acier
- Finition noire grainée
- Dimension 1300 x 1500 mm
- Dimension de la tablette 400 x 150 mm
- Hauteur de la tablette par rapport au sol : 730 mm.

- Montage et démontage simple et rapide sans outils
- Stockage facile : faible encombrement une fois démonté
- Sécurité : rideaux anti-feu, classés M1
- Excellente stabilité.

Case départ
352,30 € HT

Case suivante
295,60 € HT



Table PMR réglable pour urne



- Plateau (épaisseur 3,8 cm) en matière polyéthylène moulée haute densité
- Traitée anti-UV
- Couleur du plateau : gris/beige
- Piétement (diamètre 19 mm), en acier traité anticorrosion
- Finition époxy, équipé de patins en caoutchouc
- Dimensions :
- L 66 cm x l 45,7 cm
- 3 hauteurs disponibles : 53, 61,66 cm
- Poids : 5 kg.
- Prix HT : 68,50 €

Isoloir de vote électoral PMR



- Structure en aluminium anodisé naturel
- Côtés remplissages en panneaux mélaminé blanc 7,3 mm
- 2 rideaux anti-feu M1, opaques gris dimensions : L 800 x H 1500
- Dimensions : L 1350 x H 1990 x P 1350 mm
- Poids : 35 kg
- Tablette amovible et rabattable en acier finition noire grainée
- Dimension 1300 x 1500 mm
- Hauteur de la tablette par rapport au sol : 730 mm
- Prix HT : 471,80 €

Isoloir de vote électoral initial

- Dimensions :** largeur 800 x 800 mm
- Structure :** acier 20 x 20 mm laqué marron et panneaux latéraux en tôle laquée beige
- Rideaux :** coton écru opaque ; classement au feu M1 « non-inflammables »
- Possibilité de raccorder à l'isoloir initial un ou plusieurs isoloirs complémentaires
- Tablette à hauteur adaptée située de face
- Pas de barre de seuil pour plus de sécurité
- Stockage à plat en demi-hauteur dans le carton d'origine
- Prix HT : 271,00 €
- Prix dégressif



Isoloir de vote électoral suivant



- Cadre en acier laqué
- Panneau en mélaminé blanc
- 2 rideaux anti-feu M1
- Isoloir démontable
- **Dimensions hors tout :** L 85 cm x P 67,5 cm x H 200 (tablette à 102 cm du sol)
- **Poids :** 18 kg
- Prix HT : 253,00 €
- Prix dégressif

Signalétiques



Dimension 420 x 300 mm	ALUMINIUM	PVC
Prix HT	28,30 €	24,80 €

Autres dimensions disponibles
Pose sur mur
Texte au choix, nous consulter.

Isoloir électoral pour PMR



- Dimensions spécifiques :** largeur 1000 mm x profondeur 1300 mm
- Structure :** acier 20x20 mm laqué marron et panneaux latéraux en tôle laquée beige
- Rideaux :** coton écru opaque ; classement au feu M1 « non-inflammables »
- Tablette :** ajustable à hauteur adaptée dans la caisse carton d'origine
- Accessibilité :** pas de barre de seuil pour une accessibilité très aisée
- Signalétique PMR :** fournie
- Prix U HT : 370,10 €
- Prix dégressif

Règlette d'émargement



- Dim. de la règle : 45,5 x 7 cm
- Dim. partie évidée : L. 4,1 x H. 1,3 cm

Prix U HT : 6,60 €

Mini dateur 4810

- Taille empreinte : 20 x 3,8 mm
- Hauteur de date : 3,8 mm
- Prix HT appareil : 13,40 €
- Prix HT par lot de 3 : 5,00 €
- Réf. : 6/4910



RAMETTE PAPIER 500 FEUILLES Q CONNECT A4 80 GR

réf : 155776

Le papier Q-Connect A4 80g/m² Multifonction est un choix économique et polyvalent pour une variété d'applications de bureau et d'impression. Ce papier est conçu pour être utilisé avec des imprimantes jet d'encre, des imprimantes laser, ainsi que des copieurs, offrant une performance cohérente et fiable.

PRIX U HT	PAR 5	PAR 50	240 = PALETTE
	4,65 €	4,10 €	3,75 €

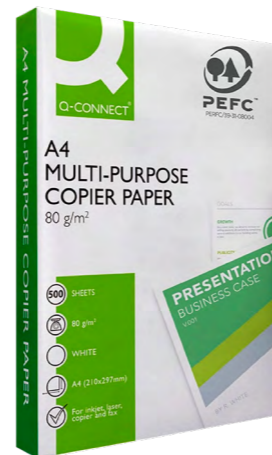

POCHETTE DE PLASTIFICATION Q-CONNECT A4 80 MICRONS

réf : 44010



- Pochette de 100 unités
Prix HT : 11,45 €

ANNEAUX PLASTIQUES À RELIER



- Boîte de 100 anneaux

- Diamètres :
Diam 6 mm : 20 feuilles : 6,25 € HT
Diam 8 mm : 40 feuilles : 7,10 € HT
Diam 10 mm : 55 feuilles : 7,80 € HT
Autres dimensions sur demande

MACHINE À RELIER : SUR DEMANDE
Prix HT : 5,73 €

POCHETTE DE PLASTIFICATION Q-CONNECT A3 80 MICRONS

réf : 44013



- Pochette de 100 unités
Prix HT : 23,55 €



RAMETTE PAPIER 500 FEUILLES CLAIREFONTAINE A3 80 GR

réf : 38776

Ce papier A3 est un incontournable pour tous ceux qui recherchent un support d'impression de qualité. Fabriqué par Clairefontaine, une marque reconnue pour son savoir-faire en papeterie.

Prix HT : 15,80 €

COUVERTURE FELLOWES PVC TRANSPARENT

réf : 38482



- Pochette de 100 unités
Prix HT : 14,21 €

DOSSIER SUSPENDU KRAFT ORANGE POUR ARMOIRES

réf : 78785



- Boîte de 25 unités
Existe aussi pour tiroirs : Sur demande
Prix HT : 18,50 €

COUVERTURE Q-CONNECT CARTON

réf : 39992



- Pochette de 100 unités
Prix HT : 9,33 €

RAMETTE Q CONNECT 500 FEUILLES 80 GR



Couleurs	A4	A3
Céleste	10,50 €	21,70 €
Champagne	10,50 €	21,70 €
Crème	10,50 €	21,70 €
Jaune	10,50 €	21,70 €
Vert	10,50 €	21,70 €
Rose	10,50 €	21,70 €

Couleurs	A4	A3
Bleu intense	11,90 €	24,62 €
Vert intense	11,90 €	24,62 €
Rose intense	11,90 €	24,62 €
Rouge intense	11,90 €	24,62 €
Jaune intense	11,90 €	24,62 €
Orange intense	11,90 €	24,62 €

Couleurs	A4	A3
Rose néon	19,10 €	35,70 €
Jaune néon	19,10 €	35,70 €
Orange néon	19,10 €	35,70 €

COUVERTURE FELLOWES PVC TRANSPARENT

réf : 38482

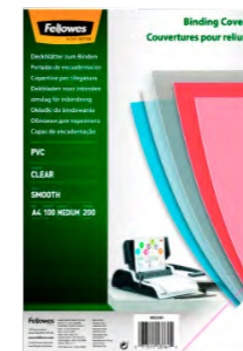

- Pochette de 100 unités
Prix HT : 14,21 €

DOSSIER SUSPENDU KRAFT ORANGE POUR ARMOIRES

réf : 78785



- Boîte de 25 unités
Existe aussi pour tiroirs : Sur demande
Prix HT : 18,50 €

COUVERTURE Q-CONNECT CARTON

réf : 39992



- Pochette de 100 unités
Prix HT : 9,33 €

CARNETS EXACOMPTA

- Factures - Dimensions :
- Reçu 210 x 148 mm
- Commandes 210 x 297 mm
- Neutres 105 x 180 mm

Existe en duplicatas et/ou en triplicatas
SUR DEMANDE



**NOUS PROPOSONS DES CARTOUCHES POUR
IMPRESSION : VENEZ NOUS CONSULTER**

**NOUS PROPOSONS DES MASSICOTS, DES MACHINES À RELIER
ET DES PLASTIFIEUSES : CONSULTEZ-NOUS**

Bloc-notes « Post-it »

- Bloc de 100 feuilles
- Conditionnement : Par lots de 12

CODE	DIMENSIONS	PRIX (par lot de 12)
21726	76x76 mm	21,86 €
21724	51x38 mm	15,76 €



Chemise 3 rabats en carte lustrée

- En carte lustrée de 350 g/m²
- 3 rabats
- Fermeture par élastique
- Pour format A4
- **Dimensions** : 320 x 243 mm
- Conditionnement : par lots de 10



CODE	COLORIS	LOT DE 10
167783	Rouge	9,60 €
167788	Jaune	9,60 €
167781	Bleu	9,60 €
167784	Vert	9,60 €
76611	Noir	9,60 €
167789	Orange	9,60 €
167787	Violet	9,60 €
167786	Gris	9,60 €
78762	Assortis	9,60 €

Chemise coin forever en carte recyclée avec fenêtre

- Carte légère 120 g/m²
- Fenêtre pour visualisation immédiate du contenu
- L'impression facilite l'identification et le classement
- Pour format A4
- **Dimensions** : 310 x 225 mm
- Coloris assortis
- **Lot de 10 unités**
- Assortie

CODE	PRIX HT
10232	5,70 €



Sous-chemises

CODE	COLORIS	PAQUET DE	PRIX HT 80 gr
38952	Bleu	100	11,85 €
38977	Rouge	100	11,85 €
76961	Vert Empire	100	11,85 €
38944	Citron	100	11,85 €
77016	Ocre	100	11,85 €
38955	Violine	100	11,85 €
52204	Framboise	100	11,85 €
51347	Gris	100	11,85 €
52207	Blanc	100	11,85 €
52133	Rose	100	11,85 €

Sous-chemises rock's



Chemises

CODE	COLORIS	PAQUET DE	PRIX HT 220 gr
38921	Bleu	100	30,01 €
39526	Rouge	100	30,01 €
76993	Vert	100	30,01 €
39519	Citron	100	30,01 €
51906	Ocre	100	30,01 €
51907	Violine	100	30,01 €
51910	Framboise	100	30,01 €
51365	Gris	100	30,01 €
51366	Blanc	100	30,01 €
52135	Rose	100	30,01 €

Colle en bâton UHU



- Fabriqué à 58% à partir de matières d'origine végétale
- Le Stic ReNATURE est 100% recyclable
- La colle est sans solvant
- Fabriquée avec 70% de matières naturelles

CODE	CONTENANCE	LOTS	TARIFS
48806	8,2 gr	Par 24	2,98 €
48379	21 gr	Par 12	4,58 €

Roller de correction



- Correction instantanée, propre et précise
- Réécriture immédiate
- Format mini
- Corps transparent
- Niveau du rubain visible

CODE	DIMENSION	PAR 10
42072	5 mm x 6 m	2,80 €

Boîte adhésif magic 810 19 mm x 3 M



- Ruban adhésif invisible avec dévidoir en plastique 45 microns
- Invisible après application, même à la photocopie
- Inscriptible
- Facile à dérouler, couper et manipuler
- Il ne se décolle pas et ne transfère pas l'adhésif
- Ruban de 19 mm x 33 m
- Conditionnement par 12

CODE	PRIX U HT
41246	3,90 €



CODE	PAR 10
39491	4,50 €

Surligneur Stabilo pointe biseautée



Le Surligneur STABILO BOSS est un incontournable pour tous vos besoins de marquage. ce surligneur rechargeable à encre à base d'eau offre une fluorescence intense et persistante qui ne s'estompe pas facilement, même sous l'exposition à la lumière. Sa pointe biseautée permet une grande précision, avec une largeur de tracé ajustable de 2 à 5 mm.

CODE	COLORIS	PRIX HT
38468	Pochette de 4	6,90 €
39600	Pochette de 8	13,90 €

Stylo-bille Flexgrip ultra

- Rétractable
- Paper mate
- Stylo-bille corps strié anti-glisse gainé caoutchouc
- Pointe moyenne
- Tracé de 0,5 mm
- Conditionnement : Lot de 12

CODE	COLORIS	PAR LOT DE 12
12948	Bleu	27,25 €
12949	Noir	27,25 €
12950	Rouge	27,25 €
98808	Vert	27,25 €



NOUS PROPOSONS DES CLASSEURS, DES BOITES À ARCHIVES : CONSULTEZ-NOUS

NOUS PROPOSONS DES FEUTRES, CRAYONS DE COULEURS, PEINTURES : CONSULTEZ-NOUS



Armoires basses H. 105 cm

RÉF	COLORIS	LONGUEUR	PRIX HT
JLG1010	UNIS	102 cm	480,00 €
JLG1012		120 cm	490,00 €
JLG1010B	TONS BOIS	102 cm	505,00 €
JLG1012B		120 cm	515,00 €

Caractéristiques :
- 2 tablettes

Coloris - rideaux

UNIS

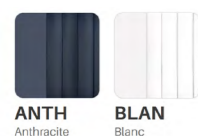

ANTH Anthracite
BLAN Blanc

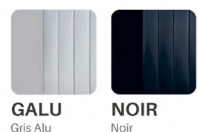

GALU Gris Alu
NOIR Noir

TONS BOIS



ANAC Anthracite Acacia
NOAC Noir Acacia
NOCL Noir Chêne clair
BLAC Blanc Acacia

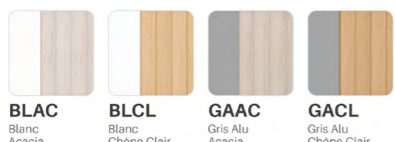

BLAC Blanc Acacia
BLCL Blanc Chêne Clair
GAAC Gris Alu Acacia
GACL Gris Alu Chêne Clair



Armoires Hautes H. 198 cm

RÉF	COLORIS	LONGUEUR	PRIX HT
JLG1010	UNIS	102 cm	645,00 €
JLG1012		120 cm	655,00 €
JLG1010B	TONS BOIS	102 cm	670,00 €
JLG1012B		120 cm	680,00 €

Caractéristiques :
- 4 tablettes

Top de finition bois

Caractéristiques :
- Mèlaminé
- Épaisseur : 25 mm
- Dimension pour : L.80, L.102, L.120



RÉF	LONGUEUR	PRIX HT
JLGT8	Pour L.80	100,00 €
JLGT10	Pour L.102	105,00 €
JLGT12	Pour L.120	110,00 €

Postes individuels

Caractéristiques :
- Profondeur : 80 cm
- 2 opercules inclus
- Planche mèlaminé
- Piètement intermédiaire pour les postes face à face
- Opercules intégrés (gris alu ø 8cm)
- Disponible en plusieurs longueurs

RÉF	LONGUEUR	PRIX HT
JLG128	120 cm	410,00 €
JLG148	140 cm	430,00 €
JLG168	160 cm	450,00 €
JLG188	180 cm	470,00 €



Postes face à face

Caractéristiques :
- Profondeur : 77 cm
- 2 opercules inclus
- Planche mèlaminé
- Piètement intermédiaire pour les postes face à face
- Opercules intégrés (gris alu ø 8cm)
- Disponible en plusieurs longueur

RÉF	LONGUEUR	PRIX HT
JLG228	120 cm	410,00 €
JLG248	140 cm	430,00 €
JLG268	160 cm	450,00 €
JLG288	180 cm	470,00 €



Plans compacts

Caractéristiques :
- Profondeur : 80 cm
- 2 opercules inclus
- Planche mèlaminé
- Piètement intermédiaire pour les postes face à face
- Opercules intégrés (gris alu ø 8cm)
- Disponible en plusieurs longueur

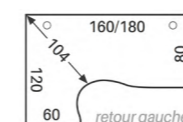

Retour gauche

RÉF	LONGUEUR	PRIX HT
JLG96G	160 cm	565,00 €
JLG98G	180 cm	595,00 €



Retour droit

RÉF	LONGUEUR	PRIX HT
JLG96D	160 cm	565,00 €
JLG98D	180 cm	595,00 €



NOUVEAUTÉ

Fauteuil Lucien

5 ans garantie



- Dossier en maille
- Assise en mousse recouverte de tissu
- Mécanisme synchrone blocable en 4 positions
- Réglage automatique de la tension à bascule
- Accoudoirs réglables en hauteur et en profondeur
- Soutien lombaire réglable en hauteur
- Appui-tête réglable en hauteur
- Pied en nylon noir
- Roulette en nylon.

Avec appui-tête **Prix U HT : 265,00 €** Sans appui-tête **Prix U HT : 255,00 €**



- Mécanisme synchrone blocable en 3 positions
- Réglage de la tension de bascule
- Accoudoirs 3D réglables en hauteur, profondeur, pivotant
- Appui-tête réglable en hauteur
- Soutien lombaire réglable en hauteur
- Pied en nylon noir
- Mousse injectée.

Avec appui-tête **Prix U HT : 340,00 €** Sans appui-tête **Prix U HT : 320,00 €**

Fauteuil Hugo

3 ans garantie



NOUVEAUTÉ

- Dossier galbé avec soutien lombaire 6 positions
- Dossier aéré tissu tridimensionnel pour plus de confort
- Accoudoirs réglables en hauteur avec des manchettes souples
- Mécanisme synchrone, 3 positions de verrouillage
- Mousse d'assise avec rembourrage en mousse injectée polyuréthane ép. 50 mm
- Réglage de l'intensité de l'inclinaison du dossier
- Piétement 5 branches avec roulettes ø 65 mm.

Prix U HT : 253,00 €

Fauteuil Daniel

NOUVEAUTÉ

3 ans garantie



NOUVEAUTÉ

Fauteuil Lise

5 ans garantie



- Mécanisme synchrone blocable en 3 positions
- Réglage de la tension de bascule
- Accoudoirs 3D réglables en hauteur, profondeur et pivotant
- Soutien lombaire réglable en hauteur
- Pied en nylon noir
- Mousse injectée.

Prix U HT : 379,00 €

Fauteuil Clara

NOUVEAUTÉ

5 ans garantie



- Mécanisme synchrone blocable en 3 positions
- Translation d'assise
- Réglage de la tension de bascule
- Mousse injectée
- Tissu retardateur de flamme norme BS 5852
- Accoudoirs réglables en hauteur, en profondeur et pivotants
- Appui-tête réglable en hauteur
- Roulettes sol dur

Avec appui-tête **Prix U HT : 316,00 €** Sans appui-tête **Prix U HT : 299,99 €**



Fauteuil Tintin

3 ans garantie



NOUVEAUTÉ

- Mécanisme synchrone blocable en 1 position
- Réglage de la tension de bascule
- Appui-tête réglable en hauteur
- Tissu retardateur de flamme, norme BS 5852
- Accoudoirs 3D réglables en hauteur, profondeur et pivotant
- Mousse injectée.
- Pied en acier chromé

Avec accoudoir **Prix U HT : 276,00 €** Sans accoudoir **Prix U HT : 241,00 €**

Fauteuil Emmanuelle

5 ans garantie



NOUVEAUTÉ



- Mécanisme synchrone blocable en 4 positions
- Réglage manuel de la tension de bascule
- Repose-tête fixe incorporé au dossier
- Accoudoirs 3D
- Roulettes pour sol dur
- Dossier et assise en cuir véritable
- Mousse (50 kg/m3)
- Accoudoirs en aluminium et Polypro
- Pieds en aluminium poli

Prix U HT : 560,00 €

Caisson hauteur bureau

- Dimensions : P.70 x H.72 x L.45,5 cm
- Construction monobloc assurant une grande rigidité.
- Tôle d'acier laminé à froid.
- Épaisseur 0,8 mm.
- Finition peinture époxy polyester fixée au four à 180°.
- Caisson hauteur bureau avec top de finition et 3 ou 4 tiroirs



Prix unitaire HT : 595,00 €
3 tiroirs

Prix unitaire HT : 595,00 €
4 tiroirs

Caisson bureau métal roulant

- Dimensions : P.54 x H.51 x L.42 cm
- Dispose d'une jupe pour masquer les roulettes.
- 2 modèles avec plumier inclus :
- Caisson roulant avec 2 ou 3 tiroirs.
- 4 roulettes + 5ème roulette anti-basculement
- Dispose d'une jupe pour masquer les roulettes.
- Sur patins masqués.

Prix unitaire HT : 280,00 €
3 tiroirs

Prix unitaire HT : 280,00 €
2 tiroirs

NOUVEAUTÉ

Banque d'accueil JLG



STRUCTURE

Mélangé ép.25 mm



VOILE DE FOND

« Plexi » ép.4mm



Nous consulter



Modularité :

Nombreuses combinaisons et coloris possibles



Éclairage LED :

Disponible en option au niveau du voile de fond



Porte de salon :

À retour automatique pour faciliter la circulation



Option PMR :

Modules bas pour l'accès aux personnes à mobilité réduite



Pratique :

Hauteur utile module haut entre plan de travail et top

Caractéristiques :

- Structure en panneau mélaminé double face haute qualité antireflets ép. 25 mm, norme PEFC.
- Classement au Feu : M3. Support panneau de particules densité ±640 kg/m3.
- Chants ABS antichocs ép.2 mm, angles adoucis.
- Opércule passe câbles Ø 8 cm coloris gris alu sur chaque plan de travail
- Liaison entre éléments par écrou relieur.
- Hauteur du plan de travail : 72 cm.
- Hauteur utile de 42 cm entre plan de travail et top.
- Tablette repose-sacs coté visiteur de 15 cm.

- Voile de fond « Plexi » satiné ou brillant ép. 5 mm montés et cintrés par emboîtement.
- Pieds de soutien en tube Ø 5 cm coté utilisateur coloris blanc.
- Vis relieuse entre les modules.
- Vérins de mise à niveau réglable de l'intérieur sous chaque module.

Nous disposons d'autres modèles de banques d'accueil, n'hésitez pas à nous consulter.

Vitrine tradition épaisseur 30 mm



PRODUIT	RÉF.	PRIX U HT
Simple battant 2 A4, anodisé, H 400 x 550 mm	505000	164,80 €
Simple battant 2 A4, peint, H 550 x 400 mm	405000	189,55 €
Simple battant 4 A4, anodisé, H 550 x 750 mm	505001	194,70 €
Simple battant 4 A4, peint, H 550 x 750 mm	405001	225,60 €
Simple battant 6 A4, anodisé, H 750 x 750 mm	505002	234,90 €
Simple battant 6 A4, peint, H 750 x 750 mm	405002	270,90 €
Simple battant 8 A4, anodisé, H 980 x 830 mm	505060	281,20 €
Simple battant 8 A4, peint, H 980 x 830 mm	405060	336,85 €
Simple battant 9 A4, anodisé, H 1050 x 750 mm	505003	270,90 €
Simple battant 9 A4, peint, H 1050 x 750 mm	405003	313,15 €
Double battant 8 A4, anodisé, H 1200 x 750 mm	505075	446,00 €
Double battant 8 A4, peint, H 1200 x 750 mm	405075	517,10 €
Double battant 18 A4, anodisé, H 1050 x 1400 mm	505076	577,90 €

- Extérieure
- Cadre en aluminium anodisé ou peint (voir nuancier)
- Vitre en plexichocs ou verre sécurité épaisseur 4 mm
- Porte battante réversible ou à double battant
- Ventilation assurée pour éviter la condensation et joint élastomère pour assurer l'étanchéité
- Verrouillage par serrure placée sur un profil aluminium avec 2 clés fournies, anti-vandalisme
- Fond magnétique en tôle galvanisée laquée blanc
- Épaisseur totale : 30 mm
- Fixation murale

Vitrine 1000 épaisseur 75 mm

- Affichage : simple face.
- Taille de l'affichage : de 8 à 30 A4.
- Vitrage : Plexichocs ou verre sécurisé épaisseur 4 mm.
- Système d'ouverture : porte battante réversible ou à double battant ou levante assistée par vérins.
- Fermeture : serrure de sécurité avec 2 clés. 2 serrures sur portes battantes de hauteur 1350 mm et sur portes levantes.
- Étanchéité : joint élastomère d'étanchéité.
- Finition intérieure : fond en tôle galvanisée laquée blanc, dos teinte gris clair.
- Finition cadre : aluminium anodisé argent ou peint selon notre gamme de couleur vitrine.
- Fixation : murale ou sur poteaux.

Tarif : nous consulter





Équipements Collectivités

PUPITRES

Option fronton sur tous nos pupitres pour insérer vos messages si vous souhaitez obtenir d'autres options, merci de nous consulter.

Pupitre dépoli satiné



- Plateau : 48 x 43 cm
- Hauteur au plus haut : 127 cm, au plus bas : 112 cm
- Poids : 13 kg
- Réglette de maintien des documents sur le plateau.

Prix U HT : 603,50 €

Réf : JLG-PZO

Prix U HT : 478,00 €

Réf : JLG-PPZ

Pupitre « Hugo »



- Plateau A3
- Base ovale : 45/30 cm
- Hauteur au plus haut : 110 cm, au plus bas : 90 cm
- Poids : 7 kg
- Réf : JLG-LUTE

Prix U HT : 283,00 €

Pupitre « Daniel »



- Plateau du lutrin A3
- Base 33/33 cm
- Hauteur du lutrin 115 cm.
- Poids 5,5 kg.

Prix U HT : 202,75 €

Réf : JLG-LUT

Pupitre « Lucien »



- Plexiglass épaisseur : 15 mm
- Plateau et socle pupitre : 75 x 55 cm
- Panneau de façade 39/60 cm
- Hauteur au plus haut : 117 cm, au plus bas : 104 cm
- Poids : 36 kg
- Réf : JLG-PUG

Prix U HT : 788,00 €

ILLUMINATION

THÈMES

- Projecteurs gobos

p.44

- Scenettes

p.45 à 47

- Rideaux stalactites

p.48

- Guirlandes & cordons LED

p.49 & 50

- Décors poteaux & Traversée de Rue

p.51 à 59

Frais de port : nous consulter ..

ILLUMINATION





**Projecteur Gobo
40 W**



T° de couleur : 6500 °K
Lux : 9380 lux@1m
Intensité luminosité : 4200 lumens
Distance max. de projection (conditions idéales) : 25 m
Distance max. conseillée : 15 m
Taille de l'image : 7m (à 15 m), 12,5 m (à 25 m)
Ouverture (angle) : 28°
Gobos fixes et/ou rotatifs : Rotatifs (réglable)
Réglages : Arrêt, rotation, 3 paliers de vitesse
Taille du Gobo : 54 mm
Lentilles de Gobos (non fourni) : 1
Utilisation : Extérieure (IP 65)
Consommation : 45 Watt
Dimensions : 290 x 290 x 150 mm
Poids : 3 kg
Télécommande : Oui
 + Cordon d'alimentation
Réf : GP40R1-IP
Prix HT : 824,00 €

**Projecteur Gobo
80 W**



6500 °K
15 000 lux@1m
9000 lumens
35 m
25 m
10 m (à 20 m), 17,5 m (à 35 m)
28°
Rotatifs (réglable)
Arrêt, rotation, 3 paliers de vitesse
54 mm
1
Extérieure (IP65)
85 Watt
360 x 250 x 220 mm
6 kg
Oui
 + Cordon d'alimentation
Réf : GP80R1-IP
Prix HT : 1184,50 € + 0,17 €

**Lentilles de
Gobos**



3 couleurs



Flocons Bleu/Blanc



Halloween
1 couleur

Diamètre ø 54 mm	Nombre de Couleurs	Couleurs	Prix HT
Lentille - Flocon - 1 couleur	1	Blanc	68,00 €
Lentille - Joyeuse fêtes - 2 couleurs	2	Bleu/Blanc	137,00 €
Lentille - Joyeuse fêtes - 1 couleur	1	Blanc	68,00 €
Lentille - Joyeuse fêtes - 2 couleurs	2	Rouge/Blanc	137,00 €
Lentille - 1 couleur	1	Personnalisable	68,00 €
Lentille - 2 couleurs	2	Personnalisable	133,00 €
Lentille - 3 couleurs	3	Personnalisable	206,00 €
Lentille - quadri	Full color	Personnalisable	206,00 €



Scenette Prestige

Composé de :

1 sapin spray argent ou cuivré
 Hauteur : 1,50 m
 Diam : 75 cm
 320 LED blanc chaud pétillant
 Très forte densité lumineuse
 Cordon d'alimentation
 Réf : 40479-APO/AP9
Tarif : 118,45 € HT

2 sapins spray argent ou cuivré
 Hauteur : 1,80 m
 Diam : 88 cm
 490 LED blanc pétillant
 Très forte densité lumineuse
 Cordon d'alimentation
 Réf : 40477-APO/AP9
Tarif : 175,10 € HT

Rouleau de neige molleton
 Classe : M1
 120 grammes
 Rouleau de 25 mètres
 Largeur : 1,40 mètres
 Epaisseur : 2 cm
 Colorie : Blanc
 Réf : 93133
Tarif : 247,20 € HT

2 Rennes 3D
 Hauteur : 1,10 m
 long : 40 cm Prof : 14 cm
 324 LED blanc pétillant
 Très forte densité lumineuse
 Cordon d'alimentation
 Réf : 40545-O
Tarif : 206,00 € HT

1 Renne 3D
 Hauteur : 1,60 m
 long : 49 cm Prof : 16 cm
 468 LED blanc pétillant
 Très forte densité lumineuse
 Cordon d'alimentation
 Réf : 40547-O
Tarif : 221,45 € HT

Prix de la scenette : 1 349,30 HT
Remise sur l'ensemble 10 %
Soit un total de : 1 214,40 HT

Scenette Premium



Composé de :

2 sapins spray argent
Hauteur : 1,50 m
Diam : 75 cm
320 LED blanc chaud pétillant
Très forte densité lumineuse
Cordon d'alimentation
Réf : 40479-APO/AP9
Tarif : 118,45 € HT

1 sapin spray argent
Hauteur : 1,80 m
Diam : 88 cm
490 LED blanc pétillant
Très forte densité lumineuse
Cordon d'alimentation
Réf : 40477-APO/AP9
Tarif : 175,10 € HT

1 Renne 3D
Hauteur : 1,10 m
long : 40 cm Prof : 14 cm
324 LED blanc pétillant
Très forte densité lumineuse
Cordon d'alimentation
Réf : 40545-O
Tarif : 206,00 € HT

Rouleau de neige molleton
Classe : M1
120 grammes
Rouleau de 25 mètres
Largeur : 1,40 mètres
Épaisseur : 2 cm
Colorie : Blanc
Réf : 93133
Tarif : 247,20 € HT

Prix de la scenette : 865,20 € HT
Remise sur l'ensemble 10 %
Soit un total de : 778,70 € HT

Autres décors pour composer vos scenettes



1 Renne Reindeer
Hauteurs : 0,90 m - 1,20 m - 1,80 m
Très forte densité lumineuse
Cordon d'alimentation
Réf : 40298-WO Haut : 0,90 m
Tarif : 113,30 € HT

Réf : 40300-WO Haut : 1,20 m
Tarif : 159,65 € HT

Réf : 40299-WO Haut : 1,80 m
Tarif : 221,45 € HT



Traineau SLEIGH seul
Hauteur : 0,96 m
Longueur : 1,48 m
Très forte densité lumineuse
Cordon d'alimentation
Réf : 40455-WO
Tarif : 303,85 € HT



Sapins Spray argent ou cuivré
Très forte densité lumineuse
Blanc pétillant APO/Blanc chaud pétillant AP9



Hauteur : 1,50 m
Diam : 0,75 m
Réf : 40479-APO/AP9
Tarif : 118,45 € HT

Hauteur : 1,80 m
Diam : 0,88 m
Réf : 40477-APO/AP9
Tarif : 175,10 € HT

Hauteur : 2,10 m
Diam : 1 m
Réf : 40478-APO/AP9
Tarif : 216,30 € HT

Hauteur : 1,80 m
Diam : 0,88 m
Réf : 40477-APM (multicolore)
Tarif : 190,55 € HT

Hauteur : 3 m
Diam : 1,25 m
Réf : 40560-APO/CMATP9
Tarif : 1 339,00 € HT

Hauteur : 4 m
Diam : 1,45 m
Réf : 40561-APO/CMATP9
Tarif : 2 266,00 € HT

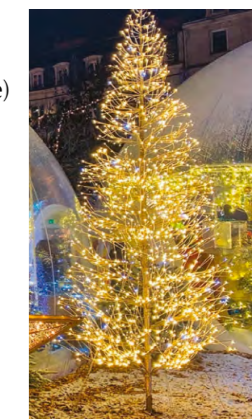

Rideaux Stalactites



Rideaux stalactites Fixe

- Hauteur : 0,60 m
- Longueur : 3,00 m
- Haut descentes 50/30/40/60 cm
- 16 descentes
- 144 LED
- Volts : 230
- IP 44

■	50421-16-W0-Z	Prix : 92,70 € HT
■	50421-16-W9-Z	Prix : 92,70 € HT
■	50421-16-W3-Z	Prix : 92,70 € HT

Rideaux stalactites Pétillant

- Hauteur : 0,80 m
- Longueur : 4,50 m
- Haut descentes 20/40/80 cm
- 60 descentes
- 280 LED
- Volts : 230
- IP 66

■	54422-60-W0-Z	Prix : 200,85 € HT
■	54422-60-W9-Z	Prix : 200,85 € HT
■	54422-60-W3-Z	Prix : 200,85 € HT
■	54422-60-W2-Z	Prix : 200,85 € HT

Rideaux stalactites 100 % Pétillant

- Hauteur : 0,80 m
- Longueur : 4,50 m
- Haut descentes 20/40/80 cm
- 36 descentes
- 180 LED
- Volts : 230
- IP 66

■	54425-36-WFP0-Z	Prix : 200,85 € HT
---	-----------------	---------------------------



Guirlande BOA Comète

- Câble blanc	H : 1 m	39301-WO-Z	■ 50 LED	Prix : 56,65 € HT
- Diamètre : 13 mm	H : 1 m	39301-W9-Z	■ 50 LED	Prix : 56,65 € HT
- Caps : Diam 8 mm	H : 3 m	39302-W0-Z	■ 150 LED	Prix : 97,85 € HT
- Volts : 230	H : 3 m	39302-W9-Z	■ 150 LED	Prix : 97,85 € HT
- 6,80 kg	H : 5 m	39303-WO-Z	■ 250 LED	Prix : 175,10 € HT
- IP66	H : 10 m	39304-WO-Z	■ 500 LED	Prix : 247,20 € HT

Tarif du câble d'alimentation pour BOA : Réf : 90102-WZ blanc
Réf : 90102-B-Z noir long : 1,50 m Prix HT : 8,20 €

BOA Comète

Kit BOA Comète

Guirlande Trendy

- Câble blanc
- Diamètre : 13 mm
- Caps : Diam 8 mm
- Volts : 230
- 6,80 kg
- IP66

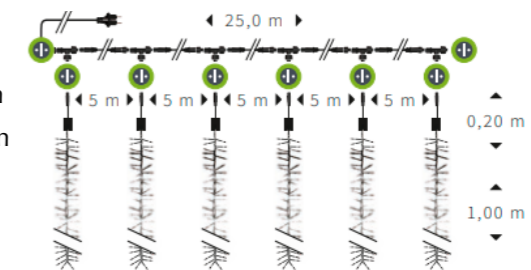

- Câble noir
- Longueur : 10 m
- RGB
- Volts : 230
- 80 LED
- IP66

- Composé de :
- Une alimentation de 1,50 m
 - 5 rallonges de 5 m
 - 6 T de raccordement
 - 6 BOAS de comète de 1 m
 - Réf : 39350-WO-Z
 - Tarif : 390,00 HT



- Guirlande multicolore à changement de couleur
- Réf : 50350-1-BRGB-Z
- Tarif : 115,00 HT

⊕	⊕ PICOTS DE CONNEXION	x 100 (au raccordable)
⊕	⊕ PICOTS DE RACCORDEMENT	x 100 (de cordon à cordon)
⊕	⊕ EMBOUTS DE PROTECTION	x 100

- Picots de connexion Réf : 90152 PU : **72,10 € HT**
- Picots de raccordement Réf : 90170 PU : **72,10 € HT**
- Embouts de protection Réf : 90400 PU : **25,75 € HT**

⊕	⊕ GÂINE THERMO-RÉTRACTABLE	
	pré-collée transparente	90488 0,10 m
	pré-collée transparente	90490 1,22 m
	pré-collée noire	90490-B 1,22 m

- Gaine 10 cm Réf : 90488 PU : **1,85 € HT**
- Gaine 122 cm transparente Réf : 90490 PU : **15,45 € HT**
- Gaine 122 cm noir Réf : 90490-B PU : **15,45 € HT**



Cordon LED
Rope Fixe

- Touret : 44 m
- Diamètre : 13 mm
- 30 LED/m
- Coupe à 1 m
- Volts : 230
- 6,80 kg
- IP44

Cordon LED
pétillant

- Touret : 44 m
- Diamètre : 13 mm
- 30 LED/m
- Coupe à 1 m
- Volts : 230
- 6,80 kg
- IP44

Cordon LED
Milky Fixe

- Touret : 44 m
- Diamètre : 13 mm
- 30 LED/m
- Coupe à 1 m
- Volts : 230
- 6,80 kg
- IP44

Cordon NEON

- Touret : 30 m
- Diamètre : 9 mm
- 120 LED/m
- Coupe à 1 m
- Volts : 230
- 6,80 kg
- IP44



CORDON MILKY

CORDON ROPE PÉTILLANT

Cordon LED 3 alimentations avec redresseurs

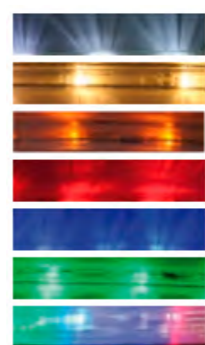

	18044H-1	Prix : 340,00 € HT
	18944H-1	Prix : 340,00 € HT
	18144H-1	Prix : 340,00 € HT
	18244H-1	Prix : 340,00 € HT
	18344H-1	Prix : 340,00 € HT
	18444H-1	Prix : 340,00 € HT
	18M44H-1	Prix : 401,70 € HT

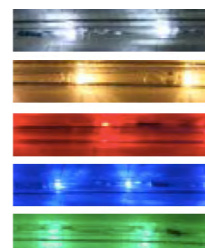

	170W44H-1	Prix : 442,90 € HT
	179W44H-1	Prix : 442,90 € HT
	172W44H-1	Prix : 442,90 € HT
	173W44H-1	Prix : 442,90 € HT
	174W44H-1	Prix : 442,90 € HT



	1800P44H-1	Prix : 340,00 € HT
	1890P44H-1	Prix : 340,00 € HT
	1820P44H-1	Prix : 340,00 € HT



	83030H-1	Prix : 309,00 € HT
	83330H-1	Prix : 309,00 € HT
	83430H-1	Prix : 309,00 € HT
	83930H-1	Prix : 309,00 € HT

Traversée « Bonnes Fêtes »



- Texte : « Bonnes Fêtes »
- Hauteur : 135 cm
- Largeur : 420 cm
- Poids : 12 kg
- 34 Watts
- Réf : 18350
- Prix HT : 1 190,00 €**

Traversée « Joyeuses Fêtes »

- Texte : « Joyeuses Fêtes »
- Hauteur : 80 cm
- Largeur : 350 cm
- Poids : 16 kg
- 40 Watts
- Réf : 654.31
- Prix HT : 1 210,00 €**

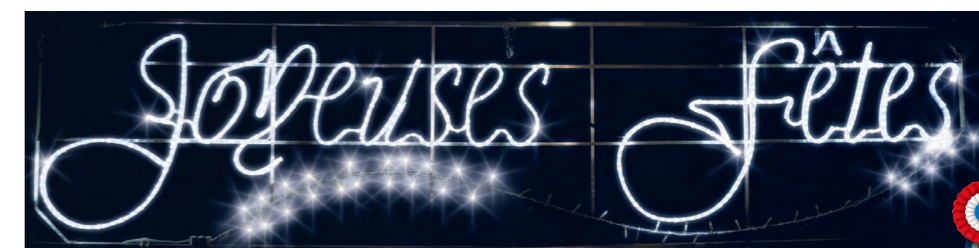

Traversée « Joyeuses Fêtes » avec voile



- Texte : « Joyeuses Fêtes »
- Avec voile
- Hauteur : 100 cm
- Largeur : 400 cm
- Poids : 25 kg
- 69 Watts
- Réf : 17260
- Prix HT : 1 236,00 €**

Traversée « Edelweiss »

- Traversée « Edelweiss »
- Hauteur : 80 cm
- Largeur : 510 cm
- Poids : 9 kg
- 18 Watts
- Réf : 904
- Prix HT : 895,00 €**

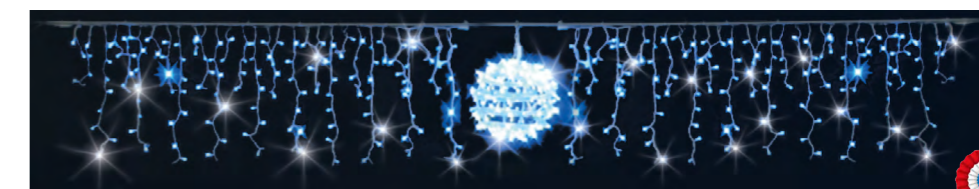

Décor poteaux



Luna

Blanc Pétillant ou bleu et blanc pétillant
Hauteur : 2,00 m
Largeur : 0,60 m
230 Volt
48,0 Watt
Poids : 6,50 kg
IP : 44
Réf : 43158LED-P0/P03
+ Cordon d'alimentation
Prix HT : 432,60 €

Madeleine

Blanc pétillant
Hauteur : 1,50 m
Largeur : 0,60 m
230 Volt
37,20 Watt
Poids : 3,60 kg
IP : 44
Réf : 46556MIL-0P0
+ Cordon d'alimentation
Prix HT : 401,70 €

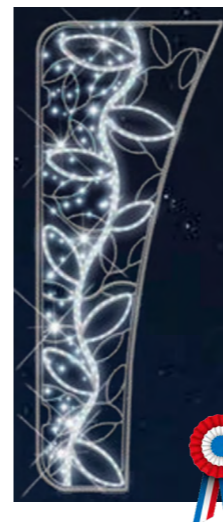
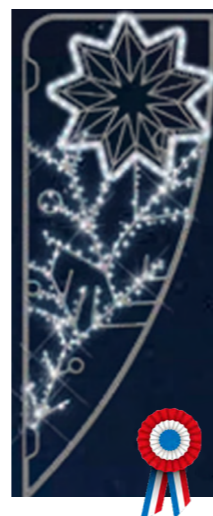

Suzie

Blanc pétillant
Hauteur : 2,00 m
Largeur : 0,80 m
230 Volt
43,00 Watt
Poids : 5,55 kg
IP : 44
Réf : 46546MIL-0FP0
+ Cordon d'alimentation
Prix HT : 648,90 €

Thérèse

Blanc chaud pétillant
Hauteur : 3,00 m
Largeur : 1,20 m
230 Volt
71,60 Watt
Poids : 12,00 kg
IP : 44
Réf : 46560MIL-9P9
+ Cordon d'alimentation
Prix HT : 1019,70 €

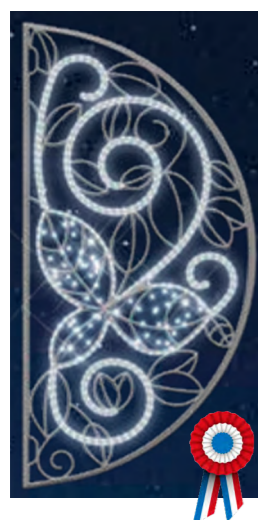
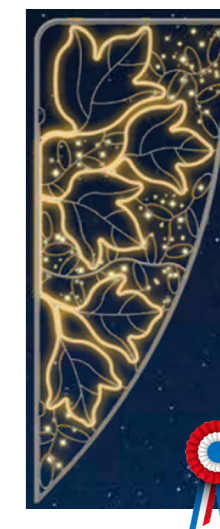

Léonard

Blanc pétillant
Hauteur : 1,60 m
Largeur : 0,80 m
230 Volt
42,20 Watt
Poids : 5,40 kg
IP : 44
Réf : 46554MIL-0P0
+ Cordon d'alimentation
Prix HT : 504,70 €

Garence

Blanc pétillant
Hauteur : 2,00 m
Largeur : 0,80 m
230 Volt
76,00 Watt
Poids : 6,80 kg
IP : 44
Réf : 46553MIL-0FP0
+ Cordon d'alimentation
Prix HT : 607,70 €

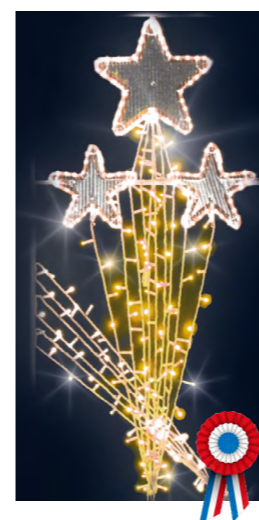
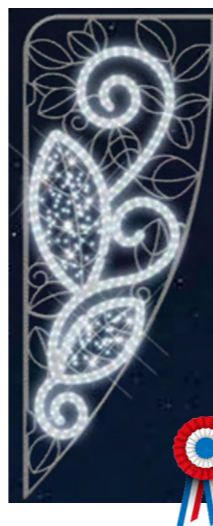

Clara

Hauteur : 1,50 m
Largeur : 0,70 m
18 Watt
Poids : 7 kg
Réf : 17090
+ Cordon d'alimentation
Prix HT : 535,00 €

Lucien

Hauteur : 2,50 m
Largeur : 0,66 m
27 Watt
Poids : 7 kg
Réf : 23200
+ Cordon d'alimentation
Prix HT : 545,00 €

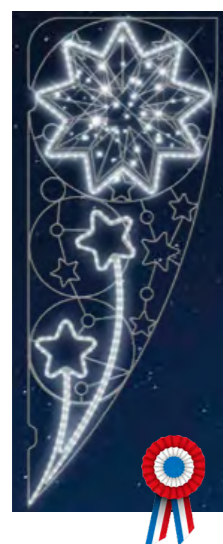
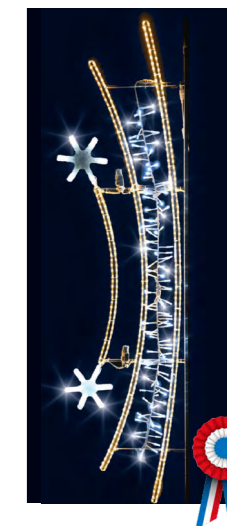

Simone

Blanc pétillant
Hauteur : 2,00 m
Largeur : 0,80 m
230 Volt
76,80 Watt
Poids : 6,40 kg
IP : 44
Réf : 46555MIL-0FP0
+ Cordon d'alimentation
Prix HT : 504,70 €

Alfred

Blanc pétillant
Hauteur : 1,50 m
Largeur : 0,72 m
230 Volt
38,20 Watt
Poids : 5,85 kg
IP : 44
Réf : 46545MIL-FP0
+ Cordon d'alimentation
Prix HT : 587,10 €

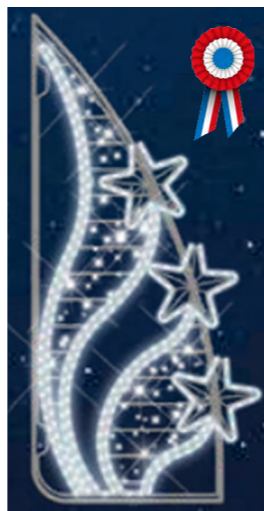

Daniel

Hauteur : 2,60 m
Largeur : 1,00 m
14 Watt
Poids : 10 kg
Réf : 21160
+ Cordon d'alimentation
Prix HT : 580,00 €

Hugo

Hauteur : 3,15 m
Largeur : 0,78 m
45 Watt
Poids : 11 kg
Réf : 581
+ Cordon d'alimentation
Prix HT : 630,00 €

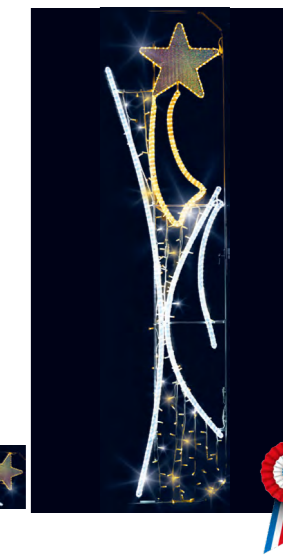

THÈMES

- Drapeaux & mâts anti-enroulement p.55
- France & CEE p.56
- Drapeaux recyclés ou ajourés p.57
- Pays Européens p.58
- Provinces & régions p.59
- Monde & organismes internationaux p.60 & 61
- Écussons p.62 & 63
- Mâts & supports façades p.64
- Guirlandes p.65
- Tapis de table & ruban tricolore p.66
- Mariannes & médailles RF p.67
- Insignes, écharpes & coussins p.68
- CMJ (conseil municipal des jeunes) p.69
- Médailles communales, départementales & du travail p.70
- Pupitres p.71
- Drapeaux anciens combattants p.72 à 73

Frais de port 14,00 € : Franco pour 200,00 €

Système anti-enroulement
avec le système anti-enroulement, fini les drapeaux qui s'enroulent sur la hampe



On vient glisser une tige dans un ourlet cousu dans le haut d'un drapeau. À l'extrémité de cette tige, une bague vient se clipser sur la hampe et empêche le drapeau de s'enrouler.

Système anti-enroulement



- Le drapeau reste visible même lorsqu'il n'y a pas de vent pour le faire flotter

- Facile à monter

Drapeaux FR/CEE/Région anti-enroulement

FORMATS (CM)	PRIX HT
40 x 60	32,10 € HT
50 x 75	33,00 € HT
60 x 90	36,40 € HT
80 x 120	46,90 € HT

Les drapeaux sont également disponibles en version Province et Région au même prix.

Mâts anti-enroulement

- Système breveté pour limiter l'enroulement du pavillon autour de son support.
- Composé de 2 tubes : aluminium laqué blanc et PVC.
- Système de rotation à 360°.
- Longueur : 2 mètres
- Livré avec sa platine murale de fixation.
- Dimensions pavillons : 100 x 150 cm

Prix HT : 256,50 €
2 mètres

Prix HT : 318,30 €
3 mètres



Pavillons

- France, Europe, pays, province, région : préciser à la commande.

Prix HT : 21,60 €
60 x 90 cm

Prix HT : 24,35 €
80 x 120 cm

Prix HT : 35,70 €
100 x 150 cm

Drapeaux CEE

FORMATS (CM)	CEE
40 x 60	17,70 € HT
50 x 75	19,05 € HT
60 x 90	19,80 € HT
80 x 120	24,40 € HT
100 x 150	29,80 € HT
120 x 180	50,95€ HT
150 x 225	81,40 € HT

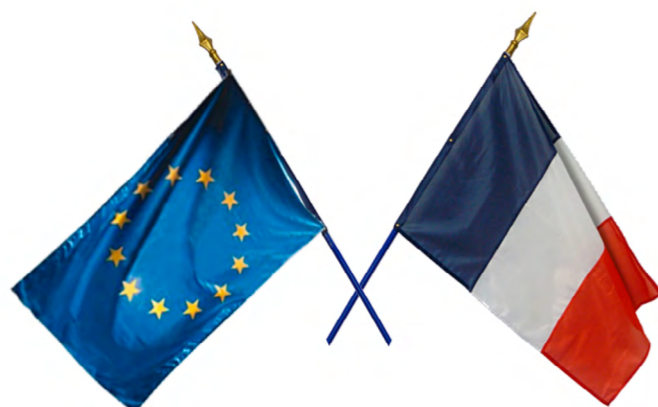

Drapeaux Français

FORMATS (CM)	MAILLE
40 x 60	12,40 € HT
50 x 75	13,10 € HT
60 x 90	13,20 € HT
80 x 120	17,70 € HT
100 x 150	22,70 € HT
120 x 180	34,60 € HT
150 x 225	40,20 € HT

Drapeaux CEE

FORMATS (CM)	CEE RECYCLÉ
40 x 60	18,55 € HT
50 x 75	19,60 € HT
60 x 90	23,70 € HT
80 x 120	33,00 € HT
100 x 150	46,35 € HT
120 x 180	34,20 € HT
150 x 225	40,20 € HT



NOUVEAUTÉ Drapeaux recyclés

Drapeaux Français

FORMATS (CM)	FRANCE RECYCLÉ
40 x 60	18,55 € HT
50 x 75	19,60 € HT
60 x 90	23,70 € HT
80 x 120	33,00 € HT
100 x 150	46,30 € HT
120 x 180	34,20 € HT
150 x 225	40,20 € HT

Pavillons CEE

FORMATS (CM)	CEE
50 x 75	12,90 € HT
60 x 90	13,40 € HT
80 x 120	16,70 € HT
100 x 150	20,10 € HT
120 x 180	26,80 € HT
150 x 225	39,25 € HT
200 x 300	64,90 € HT



Pavillons Français

FORMATS (CM)	MAILLE
50 x 75	6,20 € HT
60 x 90	9,40 € HT
80 x 120	12,40 € HT
100 x 150	14,70 € HT
120 x 180	21,70 € HT
150 x 225	24,80 € HT
200 x 300	35,00 € HT

Pavillons CEE

FORMATS (CM)	CEE RECYCLÉ
50 x 75	16,50 € HT
60 x 90	20,60 € HT
80 x 120	25,75 € HT
100 x 150	36,05 € HT
120 x 180	40,20 € HT



Pavillons Français

FORMATS (CM)	FRANCE RECYCLÉ
50 x 75	16,50 € HT
60 x 90	20,60 € HT
80 x 120	25,75 € HT
100 x 150	36,05 € HT
120 x 180	40,20 € HT

Oriflammes CEE

FORMATS (CM)	CEE
40 x 120	47,40 € HT
50 x 150	53,60 € HT
50 x 200	63,90 € HT
60 x 240	79,30 € HT
80 x 300	87,60 € HT



Oriflammes Français

FORMATS (CM)	MAILLE
40 x 120	18,55 € HT
50 x 150	23,70 € HT
50 x 200	28,85 € HT
60 x 240	31,95 € HT
80 x 300	61,80 € HT

Drapeaux CEE

FORMATS (CM)	EUROPE AJOURÉ
40 x 60	23,70 € HT
50 x 75	26,80 € HT
60 x 90	29,90 € HT
80 x 120	36,10 € HT
100 x 150	44,30 € HT

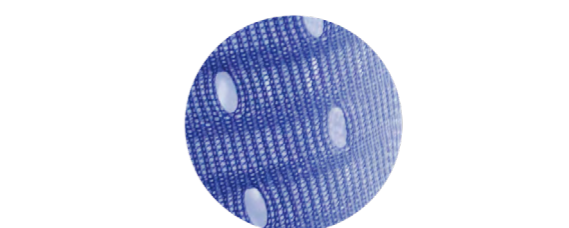

Pavillons ajourés CEE & France

FORMATS (CM)	EUROPE AJOURÉ
50 x 75	18,55 € HT
60 x 90	22,70 € HT
80 x 120	29,90 € HT
100 x 150	36,10 € HT

Drapeaux Français

FORMATS (CM)	FRANCE AJOURÉ
40 x 60	23,70 € HT
50 x 75	26,80 € HT
60 x 90	29,90 € HT
80 x 120	36,10 € HT
100 x 150	44,30 € HT



Drapeaux pays Européens

FORMATS (CM)	C1 HT	C2 HT
40 x 60	13,60 €	20,80 €
50 x 75	14,50 €	24,80 €
60 x 90	16,40 €	29,10 €
80 x 120	20,80 €	33,20 €
100 x 150	28,00 €	44,70 €
120 x 180	34,20 €	61,10 €
150 x 225	68,40 €	112,70 €



Pavillons pays Européens

FORMATS (CM)	C1 HT	C2 HT
40 x 60	8,25 €	15,45 €
50 x 75	9,30 €	19,60 €
60 x 90	10,00 €	22,70 €
80 x 120	13,90 €	26,30 €
100 x 150	18,95 €	35,55 €
120 x 180	23,60 €	50,50 €
150 x 225	33,00 €	77,25 €
200 x 300	47,40 €	122,60 €



Oriflammes pays Européens

FORMATS (CM)	C1 HT
40 x 120	40,40 €
50 x 150	47,30 €
50 x 200	53,80 €
60 x 240	71,10 €
80 x 300	100,90 €



Drapeaux Provinces et Régions

DIMENSIONS CM	PROVINCES ET REGIONS HT
40 x 60	23,70 €
50 x 75	27,30 €
60 x 90	32,55 €
80 x 120	39,03 €
100 x 150	53,86 €



Pavillons Provinces et Régions

DIMENSIONS CM	PROVINCES ET REGIONS HT
40 x 60	18,95 €
50 x 75	21,85 €
60 x 90	25,95 €
80 x 120	33,80 €
100 x 150	43,30 €
120 x 180	57,70 €
150 x 225	78,80 €
200 X 300	121,55 €

Drapeaux C1

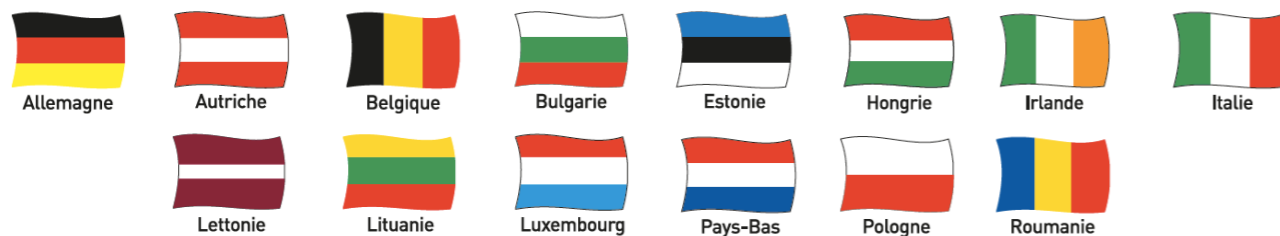

Drapeaux C2



Provinces



Régions



Drapeaux du monde

DIMENSIONS CM	MONDE C2 HT
50 x 75	24,75 €
60 x 90	29,90 €
80 x 120	38,10 €
100 x 150	50,50 €
120 x 180	65,40 €
150 x 225	114,35 €



Pavillons du monde

DIMENSIONS CM	C2 (SANS MOTIF) HT
50 x 75	19,60 €
60 x 90	22,70 €
80 x 120	31,93 €
100 x 150	42,23 €
120 x 180	52,55 €
150 x 225	78,30 €
200 x 300	122,60 €



Drapeaux personnalisés

DIMENSIONS	PERSONNALISÉ
60 x 90	sur devis
80 x 120	sur devis
100 x 150	sur devis



Pavillons personnalisés

DIMENSIONS	PERSONNALISÉ
60 x 90	sur devis
80 x 120	sur devis
100 x 150	sur devis



Châssis en Bois

Avantages :

- Économique
- Matière PVC expansée
- Autres visuels sur demande.



Châssis en Aluminium

Avantages :

- Matière composite aluminium
- Visuel protégé par lamination
- Kit de pose fourni
- Garantie 3 ans
- Autres visuels sur demande.

Prix unitaire: 81,40 €



dimension : 50 x 40 cm

Écussons porte-drapeaux

Prix unitaire: 102,00 €



dimension : 50 x 40 cm

Prix unitaire: 81,40 €

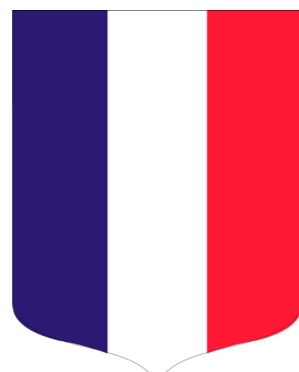

dimension : 50 x 40 cm

Prix unitaire: 102,00 €



dimension : 50 x 40 cm

Prix unitaire: 132,90 €



dimension : 39 x 45 cm

Écussons porte-drapeaux

Prix unitaire: 132,90 €



dimension : 39 x 45 cm

COLLÈGE & LYCÉE
JEAN JAURÈS

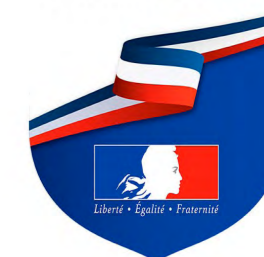

dimension : 39 x 45 cm

Prix unitaire: 132,90 €



dimension : 39 x 45 cm

Prix unitaire: 81,40 €



dimension : 50 x 40 cm

Prix unitaire: 81,40 €



dimension : 50 x 40 cm

Prix unitaire: 81,40 €



dimension : 50 x 40 cm

Prix unitaire: 132,90 €



dimension : 39 x 45 cm

Prix unitaire: 132,90 €



dimension : 39 x 45 cm

Prix unitaire: 132,90 €



dimension : 39 x 45 cm

Mâts aluminium

FORME MÂT	NOMBRE PARTIES	HAUTEUR DU MÂT	DIAMÈTRE	P.U HT
Cylindrique	2 parties	6 m	60/60 mm	297,70 €
		7 m	60/60 mm	338,90 €
		8 m	114/76 mm	sur devis
Laqué blanc	1 partie	6 m	60 mm	205,00 €
		7 m	60 mm	266,80 €

Disponible avec potence et ou avec boîtier antivol

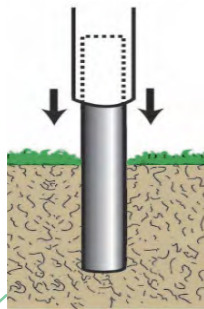
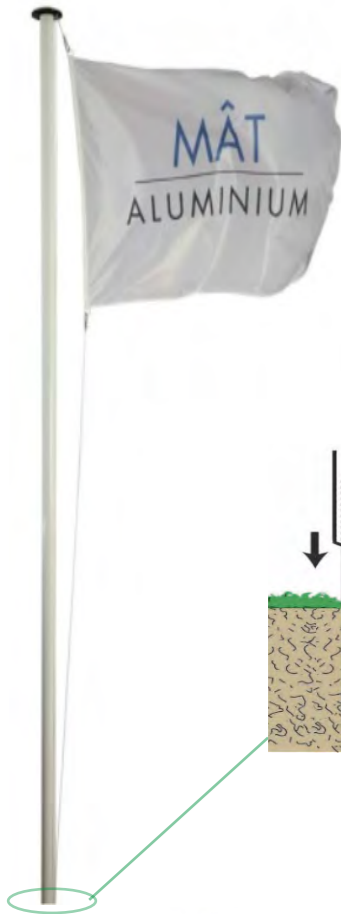

Manchon:

- Hauteur 1,50 m pour mât diam 60
 - Idéal pour une installation permanente du mât, sans perte de hauteur
 - La mât vient recouvrir le tube sortant du sol
- Prix HT:** 73,20 €

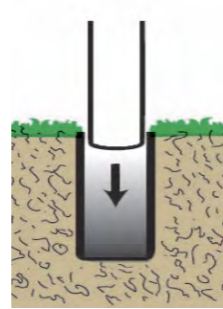

Fourreau:

- Hauteur 75 cm enterré dans le massif béton pour mât diam 60
 - Livré avec bouchon, pour cacher le trou lorsque le mât est retiré
- Prix HT:** 73,20 €

Support de façade



1 place

Oblique. En acier laqué blanc.
Livré avec visserie.
ø 26 mm 50,50 €



2 places

Oblique. En acier laqué blanc.
Livré avec visserie.
ø 26 mm 60,80 €



3 places

Oblique. En acier laqué blanc.
Livré avec visserie.
ø 26 mm 71,10 €

Accessoires

Contrepoids anneau



Prix HT : 42,30 €

Mousqueton



• En acier - la paire
Prix HT : 15,45 €

Drisse



Les 10 mètres
Prix HT : 31,95 €

Les 100 mètres
Prix HT : 113,30 €

• Drisse blanche Ø 5 mm

Guirlandes Françaises

COMPOSITION	DIM	LONG	L'UNITÉ
20 pavillons - maille	20 x 30 cm	10 m	43,30 €
20 pavillons - PVC	20 x 30 cm	10 m	17,50 €

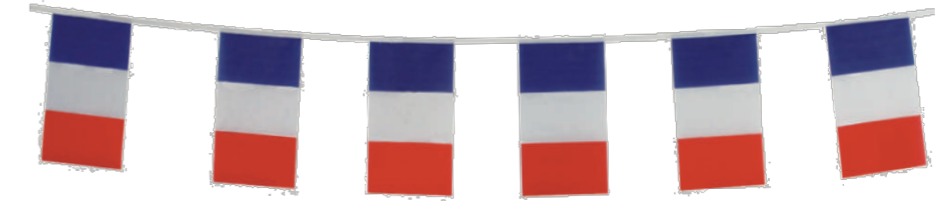

Guirlandes Pays Européens & CEE

COMPOSITION	NBRE DE PAVILLONS	DIM	LONG	L'UNITÉ
20 pavillons - CEE maille	20	20 x 30 cm	10 m	61,80 €
20 pavillons - CEE PVC	20	20 x 30 cm	10 m	17,50 €
28 pavillons - UE + 1 CEE maille	28	20 x 30 cm	10 m	102,00 €
28 pavillons - UE + 1 CEE PVC	28	20 x 30 cm	10 m	22,70 €



Guirlandes Pays du monde Provinces et Régions

COMPOSITION	NBRE DE PAVILLONS	DIM	LONG	L'UNITÉ
20 pavillons - maille	20	20 x 30 cm	10 m	73,20 €
20 pavillons - PVC	20	20 x 30 cm	10 m	17,50 €





Drapeaux de Mairie

- Maille 155 gr
- Drapeau double face avec frange filée or et galon côté hampe
- Cloué sur hampe 3 m.

FORMATS (CM)	IMPRESSION	PRIX
100 x 150	RF sur 1 face	191,80 €
100 x 150	RF sur 2 faces	226,90 €
120 x 180	RF sur 1 face	219,70 €
120 x 180	RF sur 2 faces	261,00 €

Ruban d'inauguration



- Tricolore
- Rouleau de 10 m

LARGEUR	PRIX
18 mm	14,45 €
38 mm	18,55 €
48 mm	22,70 €
68 mm	34,50 €
100 mm	46,35 €

Buste Marianne Clara avec support



Buste Marianne Casta



Buste Marianne Bardot



	Hauteur	Largeur	Profondeur	Poids	Matière	PU HT
Marianne Clara	45 cm	28 cm	20 cm	7,5 kg	Staff blanc	339,90 €
Marianne Figurine	12 cm	9 cm	5,5 cm	600 gr	Résine	sur demande
Marianne Casta	60 cm	38 cm	28 cm	18 kg	Plâtre blanc patiné	sur demande
Marianne Bardot	65 cm	40 cm	25 cm	13 kg	Plâtre blanc patiné	sur demande
Support	22 cm	10 cm	14 cm			225,60 €

Buste Marianne figurine



Ciseaux d'inauguration



- Lame inox
- Métal doré
 - Longueur : 19 cm

Prix HT : 50,50 €

Rouleau de ruban satin noir



- Rouleau de satin noir pour mise en berne de drapeau.
- Dimensions : 5 cm x 20 m

Prix HT : 37,10 €

Tapis de table



- Feutre 100% laine
- Verte, bordeaux ou bleu
- Laize : 1,80 m.

FINITION	PRIX (au m)
Coupe à vif	Sur demande
Galon	Sur demande
Frange (20 cm)	Sur demande

Médailles Républicaines



	Epaisseur	Diamètre	PU HT (écrien et gravure compris)	Prix de 10
Médailles	7 mm	70 mm	38,11 € HT	35,05 € HT

Coussin d'inauguration



- Ottoman bleu, rouge, blanc, bordeaux ou tricolore

30 x 30 cm avec frange bouillon	113,30 €
30 x 30 cm sans frange	78,30 €

Écharpes d'élus



Écharpe gamme standard

- Ruban tricolore en ottoman
- 1,80 m ou 2 m
- Maire : glands or
- Adjoint : glands argent

Prix HT : 55,60 €

Insignes boutonnière



Conseiller



Maire

- Hauteur : 15 mm
- Diamètre : 10 mm

Prix HT : 7,20 €



Maire Adjoint

Cocardes



Tissu

- Ottoman
- Avec pans
- Ø 5 cm

Prix HT : 2,20 €



Cocardes électrostatiques

- Diamètre de 94 mm
- Posable et retirable à volonté sur le pare-brise

Prix HT : 8,30 €

Maire
Maire Adjoint
Conseiller
Secrétaire de mairie

Sac à dos



- Dimension: 35 x 42 cm
- Fermeture cordon de serrage

Prix HT : 15,3 €

Crayon



- Crayon 4 couleurs : bleu, noir, vert et rouge

Prix HT : 4,00 €



Coupe en biseau

FINITION	1 À 9	10 À 25
Non-personnalisé	33,50 € HT	29,40 € HT
Personnalisé	36,60 € HT	32,50 € HT

Drapeau imprimé en satin

- Format : 50 x 50 cm
- Réalisé en SATIN brillant double épaisseur
- Livré cloué sur hampe laquée avec lance dorée au sommet
- Hauteur hampe : 150 cm.

Prix HT : 277,10 €



Kit CMJ

Ce kit comprend :

- le sac à dos
- Crayon Bic 4 couleurs
- Carnet A6
- Carte CMJ
- Pins

Prix HT : 29,40 €



Pins



- ø 20 mm
- Prix HT : 7,15 €**



- Dimension : 75 mm x 1,60 m
- Matière : Maille 100% Polyester 220g/m²
- Bandes tricolores
- Finition avec gland et frange
- Franges : or ou argent.

Finition avec franges

FINITION	1 À 9	10 À 25
Or	30,40 € HT	27,30 € HT
Argent	30,40 € HT	27,30 € HT
Personnalisé	36,60 € HT	34,50 € HT

Carnet



- Format: A6
 - 48 pages
 - Couverture kraft
- Prix HT : 1,05 €**

Carte CMJ



- 14,8 x 21 cm
 - 250 gr
- Prix HT : 7,15 €**

Médaille d'ancienneté du Travail



20 ans - Argent	18,55 €
30 ans Vermeil	24,72 €
35 ans - Or	28,85 €
40 ans - Grand Or	33,00 €

Médaille communale départementale et régionale



20 ans - Argent	19,10 €
30 ans- Vermeil	22,15 €
35 ans - Or	33,50 €

La gravure : initiales du prénom, nom et l'année pour 7,50 € HT

Écrin médaille



- Étui vert ou bleu

Prix HT : 7,70 €

Autres médailles



Autres médailles nous consulter.

Coffret de reconnaissance



Prix HT : 36,50 €

- Ce coffret comprend :
- La médaille d'Honneur Régionale, Départementale et Communale
 - Le Coffret Cérémonie vert
 - Le Ruban Diplôme vert avec médaillon doré
 - La médaille disponible bronze ou argent.



Lettre brodée

- Broderie, chaînette au fil d'or
- De 6 à 12 cm, prix : sur demande.

Insigne porte-drapeau



- Métal doré
- Modification disponible

1,5 x 2 cm	21,10 €
Petit modèle	
4 x 5,5 cm	33,80 €
Grand modèle	

Drapeaux Anciens Combattants



FORMATS (CM)	OTTOMAN
90 x 90	sur demande
80 x 120	sur demande
100 x 120	sur demande

- Finitions : frange bouillon or sur le pourtour, galon or, hampe en hêtre 2 parties avec lance laiton, cravate tricolore frangée or
- Ottoman doublé.

Motifs brodés



- Broderie au point de chaînette au fil d'or
- Tarif sur demande

Rosette boutonnière



- Longueur : 36 mm

Prix HT : 8,35 €



Prix HT : 112,30 € 1,80 m

Prix HT : 132,90 € 2 m



Baudriers

- Cuir avec boucle réglable.
- 1,80 ou 2 m
- Noir & blanc

Prix HT : 91,70 € 1,80 m

Prix HT : 122,60 € 2 m



Équipements Collectivités

ANCIENS COMBATTANTS

Cravates de deuil



À nouer autour de la hampe.

Standard filée argent 36,15 €

Cravates tricolores



À nouer autour de la hampe.

Standard filée or 87,55 €

Sans noeud 44,30 €

Loi Blanquer

Depuis le 26 juillet 2019, la loi Blanquer (loi 2019-791) indique que « L'emblème national de la République française, notre beau drapeau Tricolore, le drapeau européen, la devise de notre république ainsi que les paroles de notre hymne National doivent être affichés dans toutes les salles de classe des établissements du premier et du second degrés publics, mais également privés qui sont sous contrat. » nous vous invitons donc à regarder notre kit premium.



De 1 à 49 kits 50,60 €

De 50 à 100 kits 30,80 €

Étuis de transport

- Housse souple en polyester épais
- Dimension : 150 x 20 cm
- Poignet de transport
- Bretelle de transport
- Recevant drapeau, cravate
- Baudrier et hampe démontée

Prix HT : 48,40 €



Gants de cérémonie



- Coton blanc
- Taille 7,5 - Taille 8,5 - Taille 9,5

Prix HT : 27,80 €

Housse de protection pour cérémonie

DIM DRAPEAUX H x L	DIM HOUSSES H x L	PU HT
90 x 90 cm	100 x 105 cm	52,50 €
80 x 120 cm	90 x 135 cm	54,60 €
100 x 120 cm	110 x 135 cm	56,70 €

DRAPEAUX DE CÉRÉMONIES ET SOCLES



Équipements Collectivités

100 X 150 CM SIMPLE ÉPAISSEUR MAILLE 115 GR	SANS FRANGE	AVEC FRANGE
France	56,65 € HT	93,80 € HT
Union Européenne	58,70 € HT	95,80 € HT
Province ou Région	80,35 € HT	116,40 € HT
Personnalisé	111,24 € HT	145,30 € HT



Bois

Socle Ø 35 cm
Drapeaux 80 x 120 cm
Hampes Ø 22 mm- H 1,80 m

100 X 150 CM DOUBLE FACE DÉCOTEX 220 GR	SANS FRANGE	AVEC FRANGE
France	514,00 € HT	720,00 € HT
Union Européenne	514,00 € HT	720,00 € HT
Province ou Région	514,00 € HT	720,00 € HT
Personnalisé	514,00 € HT	720,00 € HT



Tarif incluant uniquement le socle 3 drapeaux
Prix HT : 194,70 €



1 drapeau

Prix HT : 83,40 €



2 drapeaux

Prix HT : 93,80 €



3 drapeaux

Prix HT : 104,00 €

Laqué



2 drapeaux

Prix HT : 174,10 €

Bois verni et métal doré



1 drapeau

Prix HT : 185,40 €



2 drapeaux

Prix HT : 231,75 €



3 drapeaux

Prix HT : 283,25 €



06 61 41 26 23

Lot de 3 drapeaux
 1 drapeau de mairie France 100 x 150 sans frange
 + 1 drapeau de mairie Europe 100 x 150 sans frange
 + 1 drapeau de la province de votre choix 100 x 150 sans frange
 + 1 socle 3 places en bois
Prix HT : 300,80 €



THÈMES

- Barrières de ville p.75
- Figurines & totems p.76 & 77
- Barrières de police & fourreaux barrières p.78 à 80
- Potelets p.81
- Stations bus & fourreaux potelets p.82 & 83
- Potelets à chaînes & chaînes p.84
- Aires de jeux & table de ping-pong p.85 à 92
- Supports pour trottinettes & vélos p.93 à 94
- Tables de pique-nique & bancs pour école p.95 à 96
- Bancs & corbeilles p.97 à 99
- Hygiène canine p.100

Frais de port nous consulter ..



Barrières Orléans

Une solution de protection devant les établissements scolaires et universitaires pour maîtriser les flux piétonniers.

Longueur : 1470 mm

Hauteur hors sol : 1206 mm

Poteaux : tubes acier 40 x 40 mm

Finition : acier peint sur zinc selon nos RAL standards

Fixation : scellement direct (platines en option).

PRODUIT	RÉF.	PRIX U HT
À croix	206216	153,50 €
Grillagée	206217	189,60 €

Prix dégressif

Barrières Losange

Longueur : 1000 mm

Hauteur hors sol : 1020 mm

Poteaux : tubes acier 50 x 50 mm

Finition : acier peint sur zinc selon nos RAL standards

Fixation : scellement direct (platines en option).

PRODUIT	RÉF.	PRIX U HT
Lg. 1500 mm	206203	219,40 €

Prix dégressif



Barrières à barreaux

Longueur : 2000 mm (15 barreaux)

Cadre et lisses verticales : tubes acier Ø 35 mm et 16 mm

Hauteur hors tout : 1300 mm

Finition : acier galvanisé ou peint sur galva selon nos RAL

Fixation : par scellement direct.



PRODUIT	RÉF.	PRIX U HT
15 barreaux, galva	204401	122,60 €
15 barreaux, peint sur galva	204451	246,20 €

Prix dégressif

Figurine pour passages piétons

Théo



Silhouette rigide d'enfant double face rétro-réfléchissante
 Modèle garçon ou modèle fille au choix.
 Dibond ép. 6 mm découpé à la forme.
 Hauteur 1300 mm avec impression numérique.
 Lamination anti UV et anti tags.
 Fixation sur mât par scellement direct ou fourreau.
 Possibilité de rehausser avec feu 300 + panneau solaire ou panneau lumineux C20a.
Personnalisation avec blason.
Prix HT : 1 045,45 €
 RAL Blanc 9003
Prix HT : 839,45 €
 Pied galvanisé

Clara



Arthur Standard

Dimension hors tout : hauteur 1580 mm, largeur 720 mm, épaisseur 360 mm
Poids : 11 kg
Fabrication : fibre de verre/résine polyester
 « MERCI », bandes poignets et pieds auto - réfléchissantes
Fixation : au sol par enfouissement et scellement de la semelle basse dans un massif béton
Encombrement au sol : 700 x 160 mm.
Prix HT : 1 369,90 €

Zoe Standard



Alix

Dimension hors tout : hauteur 1580 mm, largeur 450 mm, épaisseur 260 mm
Poids : 13 kg
Fabrication : fibre de verre/résine polyester
 « MERCI », bandes poignets et pieds auto-réfléchissantes
Fixation : au sol par enfouissement et scellement de la semelle basse dans un massif béton
Encombrement au sol : 450 x 260 mm.
Prix HT : 1 369,90 €

Zak



Totem gros crayon fibre Arthur-école

Poteau : poteau hexagonal de largeur 400 mm – hauteur 3000 mm en fibre de verre renforcée et résine polyester - Gel coat teinté dans la masse. Poteaux mono-couleur au choix en forme de crayon sur la partie supérieure (coloris disponible : jaune, rouge, vert, bleu) Fixation au sol par une platine double en fibre de verre renforcée et résine polyester, à enfouir dans le sol sur une épaisseur de 20 cm et recouvrement par une semelle béton ou fixation directe au sol par chevillage
Réf : SSGCRF
Prix HT : 1 159,80 €

Totem crayons fibre double avec ardoise

Poteau 1 : poteau hexagonal de section 150 x 150 mm (section hors tout : 170 mm) – hauteur 3300 mm en fibre de verre renforcée et résine polyester - Gel coat teinté dans la masse.
Poteau 2 : idem que le crayon 1 sauf hauteur de 3100 mm
 Poteaux mono-couleur au choix en forme de crayon sur la partie supérieure (coloris disponible : jaune, rouge, vert, bleu)
 Fixation au sol par une platine double en fibre de verre renforcée et résine polyester, à enfouir dans le sol sur une épaisseur de 20 cm et recouvrement par une semelle béton ou fixation directe au sol par chevillage
Panneau-ardoise (recto seul ou recto-verso) : panneau en fibre de verre renforcée 3 mm, de dimension 700 x 550 mm. Visuel texte découpé à la demande selon maquette et BAT à valider.
 Fixation en face avant par vissage et collage sur les 2 poteaux.
Réf : SSGCRF2
Prix HT : 1 157,80 €
 Option ardoise : 415,10 € (dim : 700 x 500)



Totem crayon fibre simple avec ardoise

Poteau 1 : poteau hexagonal de section 150 x 150 mm (section hors tout : 170 mm) – hauteur 3300 mm en fibre de verre renforcée et résine polyester - Gel coat teinté dans la masse. Poteaux mono-couleur au choix en forme de crayon sur la partie supérieure (coloris disponible : jaune, rouge, vert, bleu) Fixation au sol par une platine double en fibre de verre renforcée et résine polyester, à enfouir dans le sol sur une épaisseur de 20 cm et recouvrement par une semelle béton ou fixation directe au sol par chevillage.
Panneau-ardoise (recto seul ou recto-verso) : panneau en fibre de verre renforcée 3 mm, de dimension 700 x 550 mm. Visuel texte découpé à la demande selon maquette et BAT à valider.
 Fixation en face avant par vissage et collage sur les 2 poteaux
 À monter sur massif béton 500 x 500 x 400
Réf : SSCRF1ARD.
Prix HT : 954,80 €
 Option ardoise : 415,10 € (dim : 700 x 500)

Potelet fibre 120 cm

Poteau hexagonal de section 150 x 150 mm (section hors tout : 170 mm)
Hauteur : 1200 mm en fibre de verre renforcée et résine polyester
Enfouissement : 200 mm
 Gelcoat teinté dans la masse
 Poteau mono-couleur en forme de crayon sur la partie supérieure (couleurs disponibles : rouge, bleu, jaune, vert)
 Fixation au sol par enfouissement
 Option : une platine de pied
Réf : SSCRF4.
Prix HT : 249,30 €



Barrières Province

Longueurs : 1072 mm ou 1572 mm
Trois cadres : simple croix, rosace ou grillagé
Hauteur hors sol : 1000 mm (hors pommeau)
5 pommeaux au choix : City, Agora, Boule, Forum, Inox
Poteaux : tubes acier Ø 76 mm
Finition : acier peint sur zinc selon nos RAL
Fixation : scellement direct (platines en option).

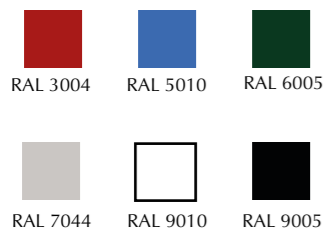

PRODUIT	RÉF.					PRIX U HT
	City	Agora	Boule	Forum	Inox	
Lg 1072 mm - Simple croix	206061	206057	206066	206055	206054	189,50 €
Lg 1572 mm - Simple croix	206161	206157	206166	206149	206154	205,00 €
Lg 1072 mm - Rosace	206067	206058	206068	206045	206046	211,15 €
Lg 1572 mm - Rosace	206167	206158	206168	206156	206146	225,60 €
Lg 1072 mm - Grillagée	206079	206059	206070	206091	206074	233,90 €
Lg 1572 mm - Grillagée	206179	206159	206170	206191	206174	246,20 €

Prix dégressif

Barrières « spéciale école » Linea

Longueur : 1572 mm
Grillage : mailles carrées en fil de Ø 4 mm
Hauteur hors sol : 1100 mm
Pommeau : Carrefour
Garde au sol : 150 mm
Poteaux : tubes acier Ø 76 mm
Finition : acier peint sur zinc selon nos RAL
Fixation : scellement direct (platines en option)
Animations enfantines :
Tôle acier galvanisé : 3 mm
Finition : peint sur galva selon gamme de couleurs spécifique
Fixation : animation montée sur grillage en usine.

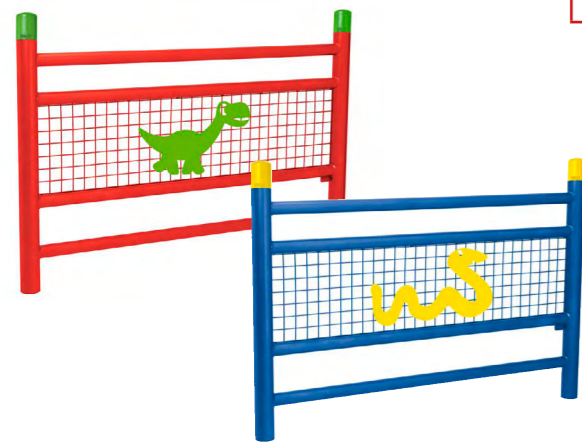

PRODUIT	RÉF.	PRIX U HT
Monochrome sans animation	206808	251,30 €
Bicolore sans animation	206804	259,60 €
Bicolore avec Serpent	206815	354,30 €
Bicolore avec Croco	206816	354,30 €
Bicolore avec Dino	206817	354,30 €

Prix dégressif



Barrières « spéciale école » Conviviale

Longueur : 1500 mm
Grillage : mailles carrées en fil de Ø 5 mm
Hauteur hors sol : 1100 mm
Hauteur de sol : 1100 mm
Garde au sol : 150 mm
Poteaux : tubes acier 40 x 40 mm
Finition : acier peint sur zinc selon nos RAL
Fixation : scellement direct (platines en option)



Animations enfantines :
Tôle acier galvanisé : 3 mm
Finition : peint sur galva selon gamme de couleurs spécifique
Fixation : animation montée sur grillage en usine.

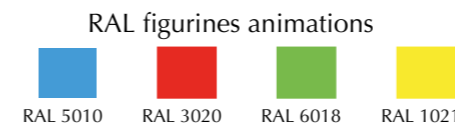

PRODUIT	RÉF.	PRIX U HT
Sans animation	206293	202,90 €
Avec animation « Chat »	206960	331,70 €
Avec animation « Poisson »	206961	331,70 €
Avec animation « Chien »	506965	331,70 €

Prix dégressif

Barrières « spéciale école »

Longueurs : 1572 mm
Grillage : mailles carrées en fil de Ø 4 mm
Hauteur hors sol : 1000 mm
Pommeau : Carrefour
Garde au sol : 150 mm
Poteaux : tubes acier Ø 76 mm
Finition : acier peint sur zinc selon nos RAL
Fixation : scellement direct (platines en option)

Animations enfantines :
Tôle acier galvanisé : 3 mm
Finition : peint sur galva selon gamme de couleurs spécifique
Fixation : animation montée sur grillage en usine.

PRODUIT	RÉF.	PRIX U HT
Monochrome sans animation	206808	251,30 €
Bicolore sans animation	206804	259,60 €
Bicolore avec Serpent	206815	354,30 €
Bicolore avec Croco	206816	354,30 €
Bicolore avec Dino	206817	354,30 €

Prix dégressif

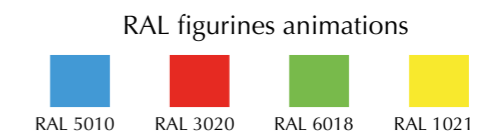

Barrières Orléans

Une solution de protection devant les établissements scolaires et universitaires pour maîtriser les flux piétonniers.

Longueur : 1470 mm
Hauteur hors sol : 1206 mm
Poteaux : tubes acier 40 x 40 mm
Finition : acier peint sur zinc selon nos RAL standards
Fixation : scellement direct (platines en option).

PRODUIT	RÉF.	PRIX U HT
À croix	206216	153,50 €
Grillagée	206217	189,50 €

Prix dégressif



Barrières amovibles Ecobar

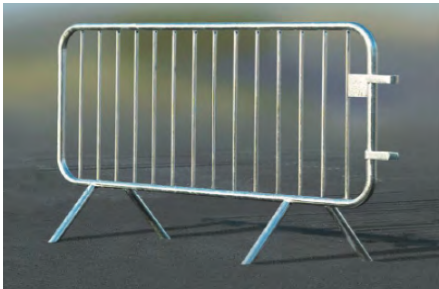

Cadre : tubes acier Ø 35 mm et 1,5 mm d'épaisseur
 Coins arrondis et poids limité pour un meilleur confort de manipulation
Pieds : biseautés pour une meilleure stabilité
 Conçus pour accepter dénivelé et rotation
Accrochage : universel
Stockage : réduit et rangement au carré grâce aux pieds décalés
Plaque d'identification : en tôle 114 x 100 mm avec découpe laser en option
Finition : acier galvanisé.

PRODUIT	QUANTITÉ	PRIX U HT
14 barreaux, lg. 2000 mm	5 à 10	89,60 €
	11 à 24	78,10 €
	25 à 49	74,70 €
	50 et +	64,80 €

PRODUIT	QUANTITÉ	PRIX U HT
18 barreaux, lg. 2500 mm	5 à 10	128,75 €
	11 à 24	124,70 €
	25 à 49	118,45 €
	50 et +	111,00 €

Kit d'amovibilité pour barrières Serrubloc

« Effet scellement » : la barrière est parfaitement stable lorsqu'elle est en place dans ses fourreaux

Auto-drainants : se posent à fond de fouilles

Réserve : autorise l'accumulation des sables et des poussières

Verrouillage et déverrouillage : par clé de 11 et pêne à vis

Protection de la serrure par cache basculant laqué noir

Finition : acier galvanisé pour une parfaite anticorrosion.

PRODUIT	RÉF.	PRIX U HT
Barrières Lisbonne et Héritage	203400	116,40 €
Barrière Venise	203405	155,55 €
Barrières Province, Trio, Linea et carrefour	203404	128,75 €
Barrière Losange	203403	142,15 €
Barrière Pagode	203401	128,75 €
Barrières Orléans et Conviviale	203402	103,00 €

Prix dégressif



Loi handicap

Conformément à l'arrêté du 15 janvier 2007, les trous ou fentes au sol de nos kits d'amovibilité sont inférieurs à 2cm.

Potelet Province



Hauteur hors sol : 1000 mm (hors pommeau)
Hauteur hors tout : 1180 mm (hors pommeau)
Tube acier : Ø 76 mm ou 114 mm
Épaisseur du tube : 3 mm
5 modèles au choix : City, Agora, Boule, Forum ou Inox
Pommeaux : en fonte d'acier soudé, en fonte d'acier usiné et soudé, en aluminium moulé ou en acier inoxydable
Finition : peint sur zinc selon nos RAL standards
Fixation : par scellement direct (hauteur du scellement 180 mm).

PRODUIT	RÉF.					PRIX U HT
	City	Agora	Boule	Forum	Inox	
Potelet Ø 76 mm	206320	206304	206402	206316	206424	78,30 €
Potelet Ø 114 mm	206493	206497	206496	206498	206391	146,30 €

Prix dégressif



Potelet haute visibilité

Hauteur hors sol : 1200 mm (hors pommeau)
Hauteur hors tout : 1380 mm (hors pommeau)
Tube acier : Ø 60, 76, 114, ou 70 x 70 mm
5 pommeaux au choix : City, Boule, Inox ou Carrefour sur tube rond, Courbe de Diamant Conviviale sur tube 70 x 70 mm
Finition : peint sur zinc bicolore ou pommeau en inox
Fixation : par scellement direct (hauteur du scellement 180 mm).

PRODUIT	RÉF.	PRIX U HT
Province City Ø 76 mm	206327	86,60 €
Province Boule Ø 76 mm	206407	86,60 €
Province City Ø 114 mm	206477	162,75 €
Province Boule Ø 114 mm	206487	162,75 €
Carrefour Ø 60 mm	206482	76,25 €
Carrefour Ø 76 mm	206479	86,60 €



Station bus Province

Longueurs : 2500 mm ou 5000 mm
Profondeur totale : 1600 mm
Poteaux ronds : tubes aluminium épaisseur 3 mm, Ø 76 mm sur platines
Embases et colliers : en aluminium moulé
Hauteur sous toiture : 2500 mm
Toiture : voûte en polycarbonate alvéolaire 6 mm traité anti-UV
Cadre de toiture : 2 traverses en tube aluminium 40 x 60 mm et 2 gouttières en profilé aluminium
Arceaux en profilé aluminium cintré
Bardage latéral et bardage de fond : verre Sécurit 8 mm
Fixation bardage : système de pincement en aluminium moulé
Vitrine horaire : 750 x 550 mm (6 A4), épaisseur 30 mm en aluminium anodisé
Information et publicité : caisson lumineux (dimensions d'affichage 1710 x 1160 mm) ou vitrine «2000» (dimensions d'affichage 1710 x 1200 mm)
Finition : peint sur galva selon nos RAL
Pose : sur platines.



PRODUIT	RÉF.					PRIX U HT
	City	Agora	Boule	Forum	Inox	
Sans bardage latéral 2500 mm	529220	529221	529222	529223	529224	3 764,65 €
Sans bardage latéral 5000 mm	529225	529226	529227	529228	529229	6 498,30 €
1 bardage latéral 2500 mm	529300	529302	529304	529287	529327	4 129,30 €
1 bardage latéral 5000 mm	529301	529303	529305	529288	529422	6 864,95 €
2 bardages latéraux 2500 mm	529310	529312	529314	529289	529423	4 547,45 €
2 bardages latéraux 5000 mm	529311	529313	529315	529290	520424	7 281,10 €
1 vitrine « 2000 » + 1 bardage latéral 2500 mm	529330	520332	529334	529293	529383	5 834,95 €
1 vitrine « 2000 » + 1 bardage latéral 5000 mm	529331	529333	529335	529294	529384	8 296,65 €
Caisson d'information lumineux VIP sur pied central + 1 bardage latéral 2500 mm	529350	529352	529354	529298	529396	7 565,35 €
Caisson d'information lumineux VIP sur pied central + 1 bardage latéral 5000 mm	529351	529353	529355	529299	529397	10 299,00 €
Coupe vent toiture (plaque PMMA transparent + 3 pattes de fixation) - la paire			529054			278,10 €
Éclairage LED			509041			315,20 €
Plaque d'arrêt			529412			105,06 €

Fourreau d'amovibilité verrouillable



Auto-drainant : se pose à fond de fouilles
« Effet scellement » : le potelet est parfaitement stable lorsqu'il est en place
 Réserve autorisant l'accumulation des sables et des poussières
Finition : acier galvanisé pour une parfaite anticorrosion
Verrouillage et déverrouillage : par clé de 11 et pêne à vis
 Protection de la serrure par cache basculant laqué noir.

PRODUIT	RÉF.	PRIX U HT
Potelet Ø 60 mm	306510	89,60 €
Potelet Ø 76 mm	204294	91,70 €
Potelet Ø 90 mm	204297	95,80 €
Potelet Ø 102 mm	204339	nous consulter

Fourreau d'amovibilité simple

Finition : acier galvanisé



PRODUIT	RÉF.	PRIX U HT
Potelet Ø 60 mm	204303	21,60 €
Potelet Ø 76 mm	204304	23,70 €

Support cycles mercure

Module : 6 ou 3 places, simple ou double face
Extension : par module de 6 places simple ou double face
Structure : acier, potelet Ø 76 mm, griffes Ø 22 mm
Pommeau : en aluminium moulé, finition RAL 9005
Finition : acier galvanisé
Fixation : sur platines.



PRODUIT	RÉF.	PRIX U HT
3 places, simple face	207002	212,20 €
3 places, double face	207022	217,30 €
6 places, simple face	207003	278,10 €
6 places, double face	207023	291,50 €

Abri vélos Éco



- Dimensions : lg 2459 x Ht 2150 x prof. 1977 mm.
 - Toiture : panneaux de couverture de l'abri en polycarbonate alvéolaire épaisseur 10 mm traité anti-uv.
 - Extension : possibilité de raccorder à l'abri vélos en alu initial des extensions pour stationner 5 deux-roues supplémentaires.
 - Dimensions de l'abri extensible : lg 2356 x Ht 2150 x prof. 1977 mm.
 - Fixations : fixation au sol par scellement direct.

PRODUIT	RÉF.	PRIX U HT
Abri vélos initial éco - sans bardage	529260	1 059,90 €
Abri vélos complémentaire éco - sans bardage	529261	823,00 €
Abri Vélos « tout-en-un » initial + bardage latérale et bardage de fond	529265	1 667,60 €
Option : Bardages latéraux - pour abri vélo éco - la paire	529270	315,20 €
Option : bardages de fond - pour abri vélos éco	529271	327,55 €
Module complémentaire 6 places, double face	204700	239,00 €

Potelet à chaînes

Sélectionnez les potelets à anneaux de votre choix :



Sélectionnez le type de chaîne que vous souhaitez installer :



PRODUIT	1 ANNEAU				2 ANNEAUX			
	City	Agora	Boule	Inox brossé	City	Agora	Boule	Inox brossé
Province Ø 76 mm	206321 90,65 €	206323 90,65 €	206410 90,65 €	206392 93,75 €	206322 99,90 €	206325 99,90 €	206411 81,40 €	206393 102,00 €
Province Ø 114 mm	206494 162,75 €	206522 162,75 €	206523 162,75 €	206394 163,80 €	206495 174,10 €	206525 174,10 €	206526 174,10 €	206395 175,10 €
	Peint sur galva	Galva	Peint sur zinc		Peint sur galva	Galva	Peint sur zinc	
Carrefour Ø 60 mm	204331 80,35 €	204321 49,45 €	204665 62,85 €		204332 90,65 €	204322 59,75 €	204666 71,00 €	
Carrefour Ø 76 mm	204365 93,75 €	204361 62,85 €	204668 70,00 €		204366 105,10 €	204362 72,10 €	204669 79,30 €	
	Galva Ø 12 x 24 x 78 mm	Peint sur galva Ø 12 x 24 x 78 mm			Galva Ø 5 x 10 x 35 mm	Peint sur galva Ø 5 x 10 x 35 mm		
Chaîne	204371 48,40 €	204381 81,40 €			204370 11,35 €	204380 28,85 €		
	Zinguée Ø 12 x 24 x 80 mm	Peint sur Zinc Ø 12 x 24 x 80 mm			Inox Ø 5 x 13,5 x 51 mm	Peint sur Zinc Ø 5 x 13,5 x 51 mm		
Maillon	204376 11,35 €	204386 14,45 €			204375 11,35 €	204385 14,40 €		

Système d'amovibilité pour potelet Serrubloc

Hauteur de pénétration dans le sol des potelets : 180 mm

Auto-drainant : se pose à fond de fouilles

Maintenance simplifiée : réserve autorisant l'accumulation des sables et des poussières, démontable pour un entretien complet

Finition : 100 % galvanisée et mécanisme en inox pour une parfaite anticorrosion

Partie visible après pose laquée noir

Pose : indicateur d'orientation pour potelets à chaînes.

Ouverture :



PRODUIT	RÉF.	PRIX U HT
Potelet Ø 76 mm	206557	146,30 €
Potelet Ø 90 mm	206556	160,70 €
Potelet Ø 102 mm	206553	164,80 €
Potelet Ø 114 mm	206558	168,92 €

Jeux à ressort

Caractéristiques

Âge : 3 à 12 ans

Figurine en polyéthylène haute densité ép. 19 mm avec siège ép. 19 mm
Poignées et repose pieds en polyéthylène haute densité avec profil antidérapant Anti-vandalisme
Livré avec tabouret d'ancrage en acier galvanisé, à sceller dans le plot béton
Livré prêt à monter avec notice de montage (et certificat de conformité)

Hauteur de chute : 60 cm

Surface amortissante : 14 m²

Sol amortissant, nous consulter

Conforme à la norme EN 1176

Modèles 1, 2, 3, 4, 6 et 9

Ressort hélicoïdal Ø 170 mm, tube section Ø 18 mm, hauteur 360 mm, finition peinture verte

Modèles 5, 7, 8, 10 et 11

Ressort hélicoïdal Ø 200 mm, tube section Ø 20 mm, hauteur 400 mm, finition peinture verte ou hauteur 425 mm.



Tabouret d'ancrage

Références :

- 1) Éléphant 11220
- 2) Otarie 11240
- 3) Poney 11290
- 4) Rhinocéroces 11260
- 5) Scooter 11300
- 6) Canard 20210
- 7) Cheval 11270
- 8) Crocodile 11250
- 9) Avion 15340
- 10) Dépanneuse 20200 (option dossier sur demande)

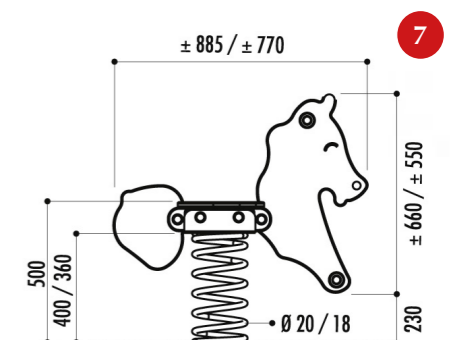
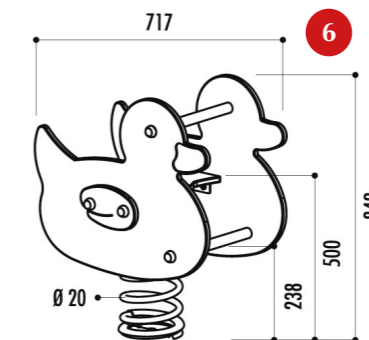
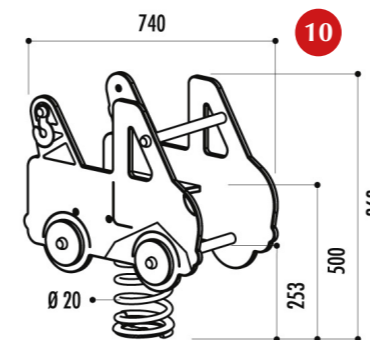

Jeux à ressort

1) 552,10 €



2) 552,10 €



3) 526,35 €



4) 555,50 €



5) 504,70 €



7) 560,65 €



8) 560,65 €



6) 803,40 €



9) 505,75 €

10) 813,70 €



Caractéristiques

Âge : 1 à 12 ans

Structure en polyéthylène teinté dans la masse, résistant aux UV

Ressort hélicoïdal Ø 17 mm avec système anti-pincement

Poignées, repose-pieds et cache-écrous en polyéthylène

Visserie en acier zingué et boulons en acier galvanisé ou inox

Livré avec tabouret d'ancrage à sceller dans plot béton

Hauteur de chute : 60 cm

Surface amortissante : 7,5 m², 8,75 m² pour la méduse et le cochon, 10,5 m² pour le trèfle

Poids : 19 kg ou 29 kg pour l'éléphant et le poisson, 29 kg

Livré prêt à monter avec notice de montage (et certificat de conformité)

Conforme à la norme EN 1176.

Jeux à ressort

Références :

- 1) Dauphin 26800
- 2) Éléphant 26810
- 3) Poisson 26820
- 4) Cochon 26840
- 5) Trèfle 26850

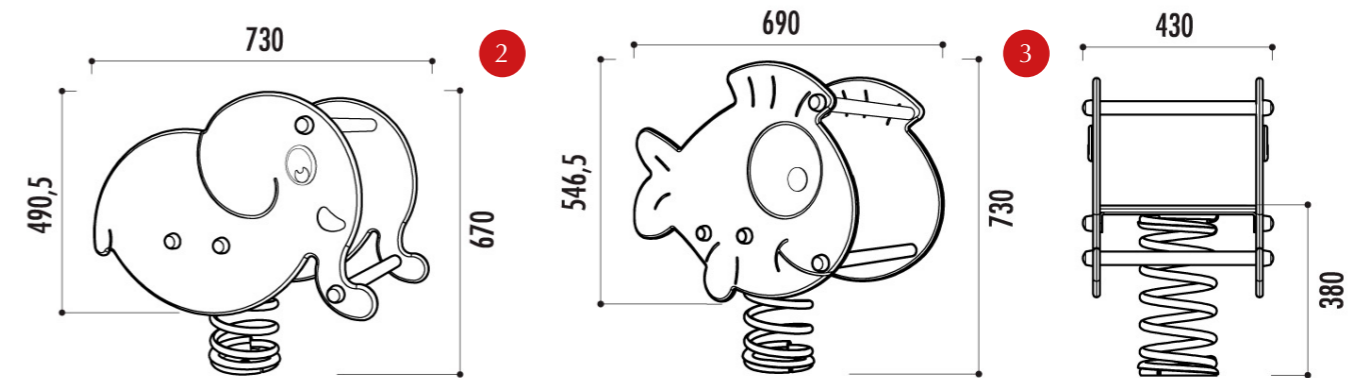
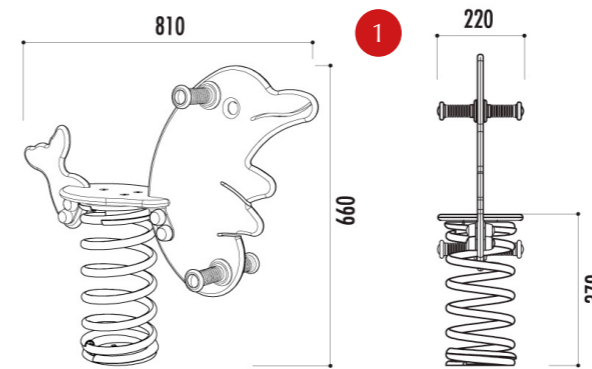

Jeux bascule à ressort

Jeux ressort trèfle

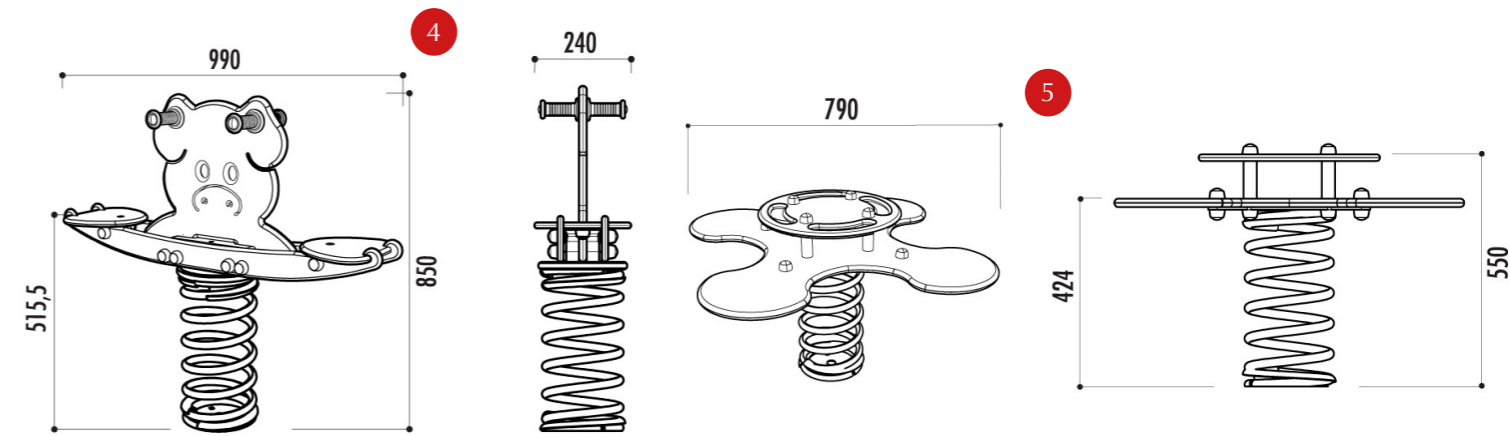



1) 942,45 €

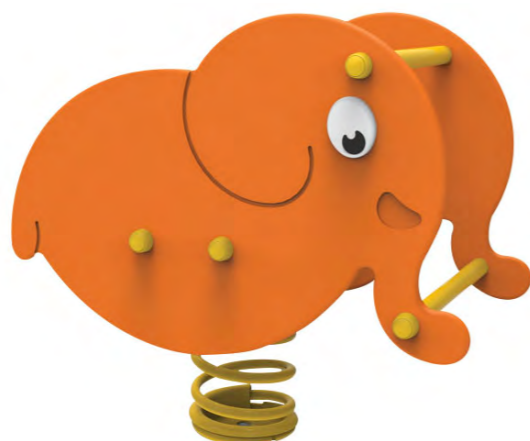

2) 1 081,50 €



4) 1 235,00 €



3) 1 081,50 €



5) 1 235,00 €

Structures en bois

Gymino, réf : 2600



Description :

Tranche d'âge : 2 à 7 ans
Surface amortissante : 31 m²
Hauteur de chute (HIC) : 0,90 m
Poids : 120 kg

Nombre de colis : 9
Encombrement hors tout : 4,54 m x 1,50 m
Scellement niveau 0 : applicable

Attention : selon EN 1176-3, version 2017, pt 4,8 ; la zone de sortie de glissière a une HIC de 1,00 m, la surface amortissante doit être adaptée en conséquence.

Structure :

Essence PIN NORD ROUGE origine FINLANDE et/ou SUEDE, catégorie 5, gage de stabilité et de haute résistance; Traitement autoclave sous pression, classe 4, solution aqueuse sans chrome ni arsenic; Visserie INOX A2 pour l'assemblage des bois et visserie ZINGUÉE pour l'assemblage de l'option Filou,

Élément de décor : compact imputrescible.

Scellement :

Nombre de réservations : 10
Diamètre : 30 cm
Profondeur : 50 cm
Dosage béton : 300 kg/m³

Prix U HT : 2 862,40 €

Pitchounette, réf : 2590

Description :

Tranche d'âge : 2 à 7 ans
Surface amortissante : 30 m²
Hauteur de chute (HIC) : 0,90 m
Poids : 150 kg

Nombre de colis : 1
Encombrement hors tout : 3,77 m x 2,00 m
Scellement niveau 0 : applicable

Attention : selon EN 1176-3, version 2017, pt 4,8 ; la zone de sortie de glissière a une HIC de 1,00 m, la surface amortissante doit être adaptée en conséquence.

Structure :

Essence PIN NORD ROUGE origine FINLANDE et/ou SUEDE, catégorie 5, gage de stabilité et de haute résistance; Traitement autoclave sous pression, classe 4, solution aqueuse sans chrome ni arsenic; Visserie INOX A2 pour l'assemblage des bois et visserie ZINGUÉE pour l'assemblage de l'option Filou,

Élément de décor : compact imputrescible.

Scellement :

Nombre de réservation : 12
Diamètre : 30 cm
Profondeur : 50 cm
Dosage béton : 300 kg/m³

Prix U HT : 2 817,00 €



Bouton d'or bambin, réf : JAMB



Description :

Tranche d'âge : 2 à 7 ans
Surface amortissante : 29,5 m²
Hauteur de chute (HIC) : 0,90 m
Poids : 262 kg

Nombre de colis : 11
Encombrement hors tout : 0,74 m x 4,76 m
Scellement niveau 0 : applicable

Attention : selon EN 1176-3, version 2017, pt 4,8 ; la zone de sortie de glissière a une HIC de 1,00 m, la surface amortissante doit être adaptée en conséquence.

Structure :

Essence PIN NORD ROUGE origine FINLANDE et/ou SUEDE, catégorie 5, gage de stabilité et de haute résistance; Traitement autoclave sous pression, classe 4, solution aqueuse sans chrome ni arsenic; Visserie INOX A2 pour l'assemblage des bois et visserie ZINGUÉE pour l'assemblage de l'option Filou,

Élément de décor : compact imputrescible.

Scellement :

Nombre de réservations : 10
Diamètre : 30 cm
Profondeur : 50 cm
Dosage béton : 300 kg/m³

Prix U HT : 3 386,65 €

Structures en bois

Structure Toronto, réf :26940

Description :

Âge : 2 à 8 ans

Structure en Pin du nord traité autoclave sans C.C.A (Cuivre, Chrome et Arsenic), Escalier avec panneaux de protection comme mains courantes en multicouches d'acajou okoumé, Espalier avec barreaux en iroko Ø 45 mm, 2 tourelles avec montants en bois de section 70 x 70 mm et panneaux de protection, Glissière en fibre de verre, 1 pont mobile avec plancher en bois soutenu par 2 ressorts d'acier et mains courantes en bois, 1 balançoire avec siège en caoutchouc, intérieur en aluminium et chaînes à mailles serrées, Filet à grimper en corde armée, Visserie en acier galvanisé, À sceller au sol par tiges d'ancrage, Livré prêt à monter avec notice de montage (et certificat de conformité).

Hauteur de chute : 150 cm

Surface amortissante : 54 m²

Poids : 290 kg

Conforme à la norme EN 1176.

Prix U HT : 8 466,60 €

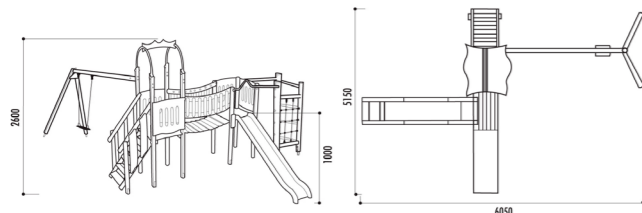

Araignée hauteur 2,7 m, réf : 20230

Âge : 3 à 12 ans

Filet de pyramide en corde armée solide Ø 16 mm avec connecteurs en aluminium, Pilier central galvanisé à chaud Ø 120 mm, Tendeurs et set d'ancrage inclu,

À sceller dans plot béton.

Hauteur de chute : 150 cm

Surface amortissante : 34 m²

Charge admissible : 1400 kg

Poids : 100 kg

Conforme à la norme EN 1176.

Prix U HT : 3 089,00 €

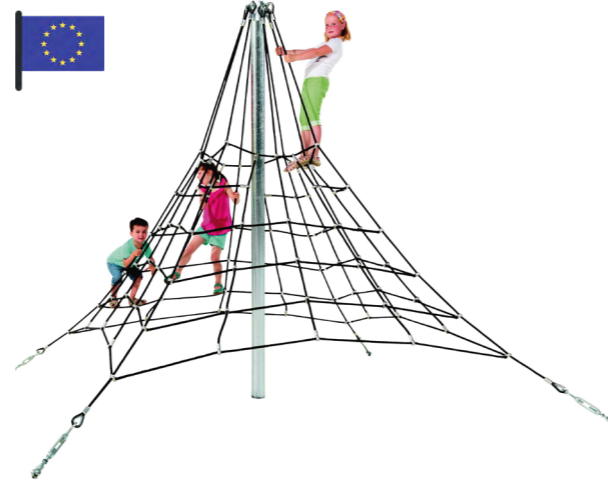
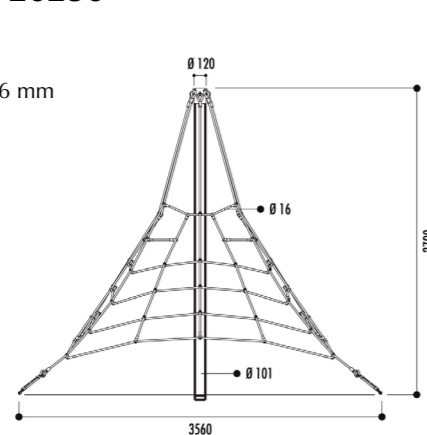

Araignée Firry version fixe ou rotatif réf : 20231

Âge : 3 à 12 ans

Filet de corde armée solide Ø 16 mm avec connecteurs en aluminium, Pilier central thermolaqué par poudrage Ø 120 mm avec capuchon galvanisé à chaud, Anneau de cordes : Ø 90 x largeur 1360 mm, À fixer dans plot béton (ancrage inclus).

Hauteur de chute : 50 cm

Surface amortissante : 19 m² (sol coulé) ou 24 m² (dalles)

Charge admissible : 1000 kg

Poids : 82 kg

Conforme à la norme EN 1176.

Prix U HT (fixe) : 2 688,30 €

Prix U HT (rotatif) : 5 706,20 €

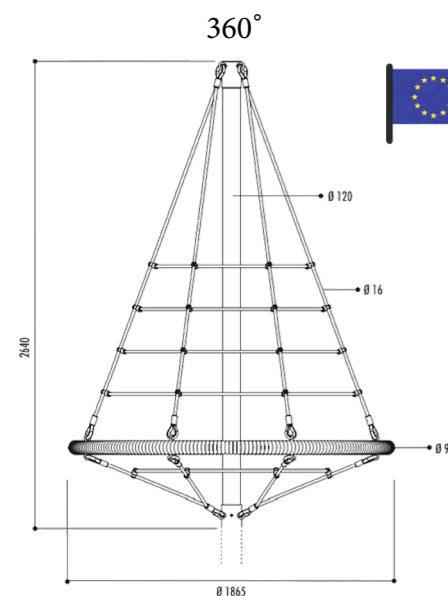

Dalles jeux

Caractéristiques :

Description : dalle en caoutchouc

Matériaux : granulat de pneu recyclé et aggloméré par une résine

Couleurs disponibles : rouge, gris, noir, vert, chocolat

Aspect en surface : granuleux



Épaisseur selon amortissement

Sécurisante, performante, simple à installer, solution économique

Conformité norme en NF EN 1177 - 2018

Épaisseur	Dimensions	HCL
Tolérance +/-3% à 20 °C	Tolérance +/-3% à 20 °C	Hauteur de chute libre
10 mm	500 x 500 mm	Sol de confort
25 mm	500 x 500 mm	Sol de confort
35 mm	500 x 500 mm	1,15 mm
45 mm	500 x 500 mm	1,41 mm
55 mm	500 x 500 mm	1,60 mm
65 mm	500 x 500 mm	2,01 mm
75 mm	500 x 500 mm	2,09 mm
90 mm	500 x 500 mm	2,50 mm

Il est recommandé de prendre l'épaisseur de dalle supérieure par rapport à celle préconisée par le HCL du jeu, afin de conserver une marge liée au vieillissement de la dalle.

Stockage : température de stockage en 0 et 30°, éviter une exposition partielle des dalles aux UV.

Utilisation :

Dalle amortissantes destinées à sécuriser les aires de jeux enfants extérieures, selon les normes Françaises et Européennes en vigueur. Ils peuvent également convenir aux usages suivants : jardin public, maison de retraite, aire de loisirs, centre pour handicapés. Nous consulter pour toute autre utilisation.

Normes :

EN ISO 5470-1 : résistance à l'usure - conforme.

NF EN 71-3 : analyse chimique - conforme.

NF EN 1177-2018 : hauteur de chute critique (HCC) - conforme (35 mm à 90 mm).

Produits associés :

Bordures chanfreinées, marelles, échiquiers, damiers, jeux de billes, champignons, dice, boules, bordurettes.

Entretien :

Les dalles ne demandent pas d'entretien spécifique, seul un nettoyage périodique est recommandé, en fonction de leur état visuel.

Un léger transfert de couleurs depuis les dalles sur les tissus est possible, sans conséquences pour la santé.

Le nettoyage peut s'effectuer à l'eau (hors nettoyeur haute pression) ou à l'aide du nettoyant bactéricide CLEANDALLE FC.

Un contrôle du HIC des dalles pourra être également effectué par un bureau de contrôle certifié.

Une peinture de régénération PA 63 peut s'appliquer sur des dalles âgées, afin de leur rendre leur couleurs d'origine. Attention : la teinte de la peinture doit correspondre à la teinte d'origine des dalles.

Attention : ne résiste pas aux solvants ni aux attaques acides.

Prix U HT : devis sur consultation

Table de ping-pong extérieur 510



Caractéristiques :

Pour une utilisation sportive intense, très robuste, garantie 100 % anti-corrosion
Agréée FFTT loisir
Plateau en résine stratifiée, ép. 7 mm, revêtement antireflet MAT
TOP, pieds et cadre en acier galvanisé laqué ép. 60 mm
Filet acier inviolable, finition galvanisé + peinture au four blanche
Distributeur de balles en coin, de chaque côté du plateau
Réglage par 4 vérins
Couleur du plateau bleu ou gris au choix
Dimensions : L. 2740 x l. 1525 x H. 760 mm
Possibilité de fixation (perçage prévu à chaque pied)
Poids : 77 kg

Prix HT : 990,00 € HT

Table de ping pong diable 35



coloris aux choix

Prix HT : 1 431,70 € HT

Stationnement Aires de Jeux

Support Trotinettes version mural et avec Pied

Module : 6 places
Diamètre max. du guidon : Ø 35 mm
Dimensions (version murale) :
hauteur 111 x longueur 990 x profondeur 239 mm
(version avec pieds) :
hauteur 427 x longueur 1006 x profondeur 245 mm
Structure : tôle d'acier galvanisé
Système de blocage et déblocage automatique du guidon, anneaux de verrouillage (cadenas non fourni)
Réf trotinettes mural : 204740 et avec pieds 204741
Pose (version murale) : à 330 mm du sol (partie basse), fixation non fournie
(version avec pieds) : sur platine, fixation fournie

Prix U HT avec pied : 414,00 €

Prix U HT support mural : 283,25 €

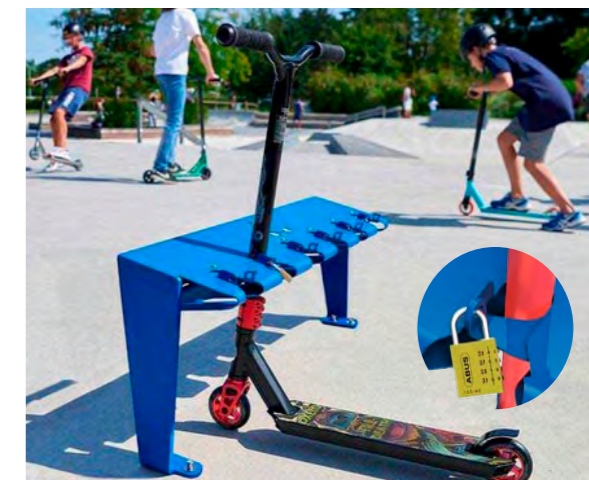
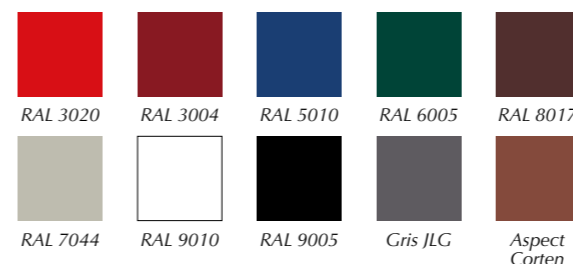

Module initial 5 places 204717

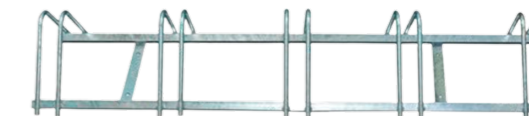

Module initial 3 places 204715 Module complémentaire 2 places 204716



Supports Vélos

Module : 3 places ou 5 places
Extension : module complémentaire de 2 places qui permet d'ajouter des extensions à l'envie
Structure : tube acier 30 x 30 mm et Ø 16 mm
Utilisable par tous les cycles (écartement de 50 mm entre les arceaux)
À poser ou à fixer au sol par trous Ø 13 mm sur fers plats centraux (visserie non fournie)
Réf : module initial 3 places 204715
Module initial 5 places 204717
Module complémentaire 2 places 204716

Modèle 3 places - Prix U HT : 57,70 €

Modèle 5 places - Prix U HT : 94,80 €

Module complémentaire 2 places - Prix U HT : 44,30 €

Range-trottinettes

Dimensions (L x l x ht hors sol) : 1020 x 130 x 530 mm
Ouverture du passage du guidon : Ø 65 mm.
Matière : Acier galvanisé
Fixation : 4 tiges de scellement
Poids : 15 kg
Finition : peinture polyester RAL au choix
Prix HT : 1 107,25 € HT

Gamme de couleur standard

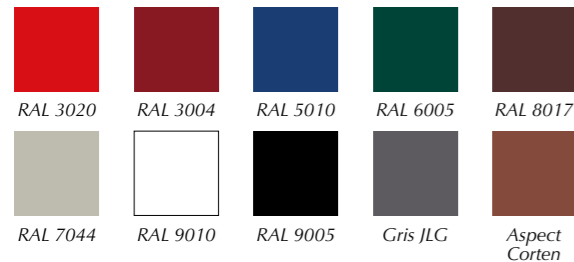

Corbeille de tri sélectif

Description :
Hauteur : 75 cm
Largeur : 73,5 cm
Profondeur : 52 cm
Volume : 2 fois 100 litres
 Maintien sac poubelle par cadre bois
Couvercles sur charnière
Face avant escamotable
Livrée montée à sceller
Visserie INOX A2

Structure de construction :
 Essence PIN NORD ROUGE origine FINLANDE et/ou SUEDE, catégorie 5, gage de stabilité et de haute résistance, lame ép. 22 mm ; Traitement autoclave sous pression, classe 4.

Prix U HT : 617,00 €



Tables de pique-nique colorée école

Dimensions de la table : 950 x 950 mm
Dimensions totales - maternelle : 1500 x 1500 mm.
Structure : en acier peint sur zinc, RAL 5010
Hauteur d'assise : 290 mm.
Assise et table : lames de bois exotique, épaisseur 22 mm, finition laquée multicolore (RAL rouge 3020, jaune 1023, vert 6018, bleu 5010).
Fixation : sur platines.
 Version maternelle hauteur d'assise 290 mm
 Réf : 208080
Prix U HT : 1 276,20 €
 Version primaire hauteur d'assise 390 mm
 Réf : 208085
Prix U HT : 1 389,50 €



Banc coloré école

Longueur : 1500 mm.
Structure : fonte d'acier peinte sur zinc (RAL rouge 3020, jaune 1023, vert 6018, bleu 5010).
Assise et dossier : lames de bois exotique, finition laquée multicolore (voir RAL ci-dessus).
Fixation : sur platines
 Version maternelle hauteur d'assise 270 mm
 Réf : 299006
Prix U HT : 396,55 €
 Version primaire hauteur d'assise 390 mm
 Réf : 299007
Prix U HT : 478,95 €

Corbeille colorée école

Dimensions : Ø 370 x hauteur 590 mm
Contenance : reçoit des sacs de 40 litres (non fournis)
Structure : lames de bois exotique
Finition : laquée multicolore (RAL rouge 3020, jaune 1023, vert 6018, bleu 5010).
Seau intérieur : fourni
Fixation : sur platines
 Réf : 208070
Prix U HT : 472,80 €

Table pique-nique Lise



Prix U HT à poser : 512,95 €
Prix U HT à sceller : 548,00 €

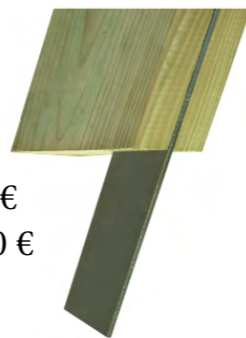

Modèle à sceller anti vandalisme :
renfort métallique à l'intérieur des
pieds rendant le sciage impossible

Modèle Classique En pin du Nord traité autoclave classe IV certifié FSC / L : 200 cm
 Livrée pré-montée : plateau monté et pieds montés
 Poids : à sceller : 109 kg / à poser : 107 kg
 Épaisseur des lames : 45 mm
Modèle PMR : L : 230 cm (plateau), 200 cm (assise)
 Poids : à sceller : 119 kg / à poser : 117 kg

Corbeille Allan



Prix U HT : 436,00 €

Pin du Nord traité autoclave certifié FSC
 Lames section 30 x 120 mm et piètement 45 x 70 mm
 Verrouillage de la porte sécurisé par écrou de 17 mm
 80 litres/Support de sacs métallique
 Fixation par pattes de scellement (fournies)
 Livrée pré-assemblée/Poids : 34 kg
Option : seau métal 51 litres avec poignées
 Réf : 10571

Table pique-nique Rayan



Deux versions : standard et PMR.
Dimensions standard :
 longueur 1500 x largeur 1300 x hauteur 750 mm.
Dimensions PMR :
 longueur 2000 x largeur 1300 x hauteur 750 mm.
Structure : tubes acier peints sur zinc selon nos coloris.
 Assises et plateau de table : compact stratifié épaisseur 18 mm, finition acajou.
Fixation : sur platines.
 réf : 209472 **Prix HT** : 1 307,10 €
 réf : 209321 **Prix HT PMR** : 1 488,35 €

Corbeille et banc Simon



Structure : acier et tôle découpée
Finition : peint sur zinc selon nos coloris
Dimensions : longueur 502 x largeur 344 x hauteur 953 mm
Contenance : reçoit des sacs de 50 litres (non fournis).
Fixation : scellement direct, platines en option (nous consulter).

Réf 594147 **avec cendrier Prix HT** : 730,30 €
 Réf 594145 **sans cendrier Prix HT** : 678,80 €



Deux longueurs : 1200 et 1800 mm.
 Structure en tube acier 30 x 50 mm peint sur zinc
Version bois et acier.
 Fixation sur platines, tiges d'ancrage fournies.
 Avec accoudoirs en option.
 réf 5 lames Long 1800 mm : 290502 **Prix HT 5 lames** : 664,35 €
 réf 6 lames Long 1800 mm : 209602 **Prix HT 6 lames** : 702,45 €

Corbeille et banc Vincent



Longueur : 1800 mm.
Structure en acier : 450 x 450 mm, ép. 3 mm peint sur zinc selon nos coloris.
 Assise et dossier en bois
 Fixation par tiges d'ancrage fournies.
 Réf 209416 **Prix HT** : 802,40 €

Version standard : Ø 450 x hauteur 845 mm
Contenance : reçoit des sacs de 80 litres avec seau (sacs non fournis)
Structure : acier et tôle découpée
Couvercle : ouverture clé triangle
Finition : peint sur galva selon nos coloris
Fixation : sur platines
Seau intérieur : disponible sans seau, avec seau galva ou avec seau peint sur galva
 Réf 208106 **sans couvercle Prix HT** : 792,40 €
 Réf 208107 **avec couvercle Prix HT** : 890,95 €



Corbeille et banc Samuel



Acier tôle perforée épaisseur 15/10e
 Fond ouvrant avec clé carrée
Contenance : 30 litres
Fixation au choix : murale ou sur pied
Hauteur : 500 mm
Poids : 5 kg
Concernant le pied : hauteur 1200 mm, diamètre 32 mm, obturateur en plastique noir, poids 5 kg
 Réf 10410 **option poteau Prix HT** : 56,65 €
 Réf 10380 **corbeille unique Prix HT** : 168,30 €

Couleur : RAL 6005 (vert), RAL 9005 (noir), RAL 7016 (gris), RAL 5010 (bleu), RAL 3004 (rouge)
 Autres couleurs standard

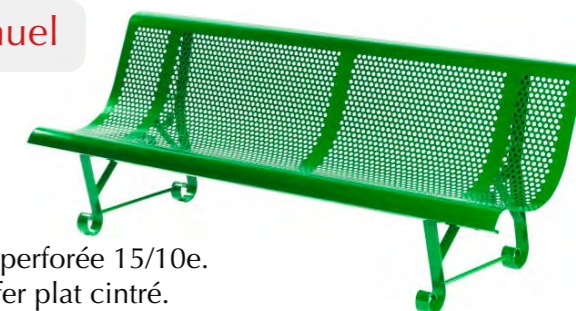

Assise en tôle perforée 15/10e.
 Piètement en fer plat cintré.
 2 pieds.
 A poser ou à sceller.
 Conforme à la réglementation anti pince-doigt.
Longueur : 200 cm ; hauteur assise : 36 cm.
Poids : 27 kg.
 Réf 10340 **Prix HT** : 426,40 €

Couleur : RAL 6005 (vert), RAL 9005 (noir), RAL 7016 (gris), RAL 5010 (bleu), RAL 3004 (rouge)
 Autres couleurs standard

Banc Benoît Corbeille Reymond



Assise en tubes oblong acier
Longueur banc : 195 cm
Piètement en fer plat cintré
2 pieds
À poser ou à sceller
Poids : 45 kg
Livré monté
réf : 10290 **Prix HT** : 569,95 €

Capacité : 55 litres (seau)
Équipée d'un seau amovible
Vidage par seau amovible
Verrouillage par batteuse et clé carrée
Visserie pour fixation sur le socle fourni
À poser ou à sceller
Poids : 25 kg
réf : 10460 **Prix HT** : 444,75 €



Banc Hugo

5 lames en bois exotique 1er choix certifié FSC, vernies, épaisseur 35 mm
1 modèle : - Longueur 180 cm / Poids : 52 kg
Pieds en fonte traitée antirouille RAL 9005
Livré prêt à monter avec visserie
A fixer sur sol dur.

Réf : 10030 **Prix HT Long 180 cm** : 375,95 €

Corbeille Lionel

Lames en bois exotique qualité supérieure, certifié FSC, verni, ép : 3.5 cm
Modèle avec ou sans couvercle en métal RAL 9005 / Fond tôle galvanisée
Capacité : 48 litres / Livrée prête à monter / À sceller.

réf : 27640 **Prix HT** : nous consulter

Corbeille de tri sélectif Romain

Polyéthylène, 100 % recyclable, traité anti-UV
Écologique, sans entretien, anti graffitis
Cuve coloris noir
3 seaux intérieurs amovibles
Verrouillage par serrure à clé
Capacité : 3 x 60 litres
Poids : 27,5 kg.

réf : 30590 **Prix HT** : 854,90 €

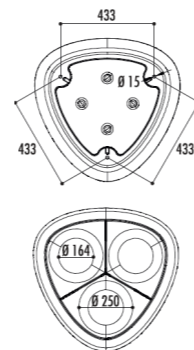
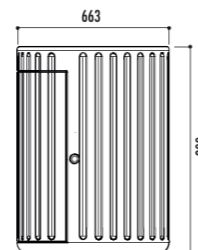
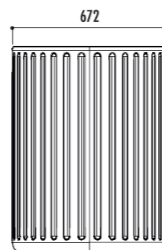

Banc Mathieu

Assise et dossier en tôle d'acier finition peinture au four coloris marron martelé corten
Piètement en fonte ductile, finition gris martelé
Fixation au sol par vis d'ancrage
Visserie inox
Longueur : 1800 mm
Poids : 50 kg
Livré prêt à monter
Prix HT : 978,25 €



Banc Etienne

Longueur : 1800 mm
5 pommeaux au choix : City, Agora, Boule, Forum.
Structure : tube acier
Assise et dossier : tôle acier perforée de 2 mm cerclée d'un tube acier Ø 38 mm
Finition : peint sur Zinc selon nos coloris
Fixation : scellement direct
réf : 209321 **Prix HT banc** : 905,40 €
réf : 209340 **Prix HT banquette** : 530,45 €



Corbeille de tri sélectif

- Hauteur : 75 cm
- Largeur : 73,5 cm
- Profondeur : 52 cm
- Volume : 2 fois 100 litres
- Maintien sac poubelle par cadre bois
- Couvercles sur charnière
- Face avant escamotable
- Livrée montée à sceller
- Visserie INOX A2

Prix HT : 617,00 €



Corbeille éco duo avec toit

- Hauteur utile : 75 cm
- Largeur utile : 73,5 cm
- Profondeur utile : 52 cm
- Volume : 2 fois 100 litres
- Maintien sac poubelle par cadre bois
- Toit en compact ép.10 mm gravé
- Face avant escamotable
- Livrée montée à sceller
- Visserie INOX A2

Prix HT : 697,35 €



Borne de propreté canine simple



Distributeur sachets simples



Prix HT : 89,20 €

- Anti-corrosion avec système de prélèvement unitaire des sachets
- Fermeture par clé triangle anti-vandalisme
- Contenance : 500 sachets
- Visserie 100 % inox
- Réf : JLG1401

Scellement direct
Prix HT : 244,20 €
- Réf : JLG1410

Option platine
Prix HT : 367,70 €
- Réf : JLG1411

Borne de propreté canine avec corbeille



Plaque en dibond 3 mm personnalisée



Pose sur façade

- Texte et logo personnalisable
- Dimension : 500 x 300 mm
- Prix HT** : 43,90 €

Sachets Canins



1 carton = 500 sachets

Sachets compatibles avec les distributeurs liasse du marché, dont distributeur Rossignol.
Réf : JLG1222/500

Prix unitaire HT : 33,00 €

- Haut de mât ludique** : Visible à plus de 100 m, pictogramme chien inclus
- Fixation** : par rail au dos
- Distributeur** : fabriqué en PEHD, 600 sachets en prélèvement unitaire
- Mât en 2 parties** : 100% Aluminium
- Diamètre** : 50 mm, colliers de fixations et visserie fournis
- Corbeille Eco** : fabriquée en PEHD
- Contenance** : 50 L

Scellement direct
Prix HT : 334,85 €
- Réf : JLG1410/1154

Option platine
Prix HT : 447,00 €
- Réf : JLG1411

SIGNALÉTIQUE

THÈMES

- Numéros & plaques de rue p.102
- Panneaux de villes p.103
- Panneaux d'agglomération p.104
- Signalisation routière & balises p.105 à 110
- Radars pédagogiques p.111
- Miroirs d'angle de rue p.112
- Signalisation temporaire p.113 & 114
- Personnalisation & communication p.115 & 116

Frais de port nous consulter..

SIGNALÉTIQUE

Poteau galvanisé

POTEAUX			
Dimensions	60 x 1,5 Ø	80 x 40 x 1,5	80 x 80 x 2
200 cm	70,00 €	45,00 €	65,00 €
250 cm	75,00 €	56,00 €	101,00 €
300 cm	89,00 €	67,00 €	121,00 €
350 cm	104,00 €	79,00 €	142,00 €
400 cm	119,00 €	90,00 €	162,00 €

COLLIERS			
Dimensions	Ø 60	80 x 40	80 x 80
Prix HT	5,85 €	5,85 €	5,85 €

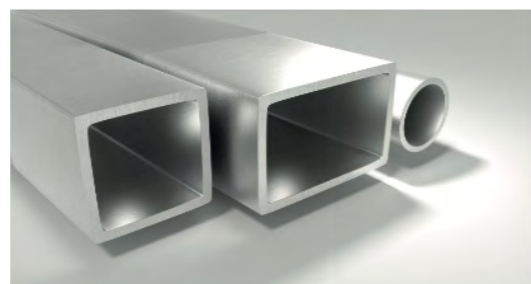

Loi 3DS du 12 février 2022 appliquée dès janvier 2024

L'adressage est obligatoire pour toutes les communes.
L'article de la loi 3DS du 21 février 2022 stipule que contrairement auparavant, toutes les communes de moins de 2000 habitants sont soumises à un devoir d'adressage. Celles-ci doivent fournir une base adresse locale (BAL) dans la base adresse nationale (BAN) sur le portail national : adresse.data.gouv.fr.

Numéros de rue



Coloris au choix, nous consulter.

- Filets
- 2 trous
- Fond bleu texte blanc
- Ombrés blanc

ÉMAILLÉ	
Dimensions	150 x 100
Prix HT	14,00 €

ALUMINIUM	
Dimensions	150 x 100
Prix HT	17,00 €

Tarifs pour coloris fond bleu, texte blanc
Prix dégressif

Plaques de rue



Panneau de rue sur poteau



Plaque de rue sur façade

PANNEAUX DE RUE ÉMAILLÉ		
Dimensions	450 x 250	500 x 300
Pose	Poteau	Poteau
Prix HT	74,00 €	98,00 €

PLAQUE DE RUE ÉMAILLÉ		
Dimensions	450 x 250	500 x 300
Pose	Façade	Façade
Prix HT	75,00 €	112,00 €

PANNEAUX DE RUE ALUMINIUM		
Dimensions	450 x 250	500 x 300
Pose	Poteau	Poteau
Prix HT	53,00 €	65,00 €

PLAQUE DE RUE ALUMINIUM		
Dimensions	450 x 250	500 x 300
Pose	Façade	Façade
Prix HT	56,00 €	71,00 €

prix dégressif par quantité
nous consulter

Panneaux ville active & sportive



D'autres panneaux et dimensions disponibles sur demande :

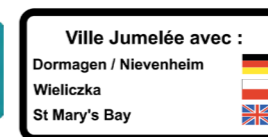

- Panneaux de signalisation en aluminium
- Panneaux ville Active & Sportive
- Permet de valoriser les actions sportives d'une ville
- 2 dimensions au choix
- 2 rails au dos.

DIMENSIONS DES PANNEAUX VILLE ACTIVE & SPORTIVE

Prix HT	1000 x 400	1300 x 400
Classe 1	187,46 €	216,30 €

Panneaux villes & villages fleuris



- Panneaux villes et villages fleuris
- Panneau de signalisation en aluminium à bords tombés rebordés
- Engagement pour la protection de l'environnement
- 2 rails aluminium au dos.

DIMENSION

Prix HT	950 x 350
Classe 1	230,00 €

Voisins vigilants



DIMENSIONS DES PANNEAUX

Prix HT	Petite	Normale
	500 x 300	500 x 650
Classe 1	72,00 € HT	110,30 € HT

Vidéo surveillance



- Panneau de signalisation vidéosurveillance
- Matière aluminium.
- 2 rails aluminium au dos.
- Texte et personnalisation comprise
- Bords retombés

DIMENSION

Prix HT	500 x 350
Classe 1	78,00 €
Classe 2	93,75 €

prix dégressif par quantité
nous consulter

Panneaux entrée d'agglomération Type EB10



PANNEAUX ENTRÉE D'AGGLOMÉRATION						
Prix HT	400 x 800 5 caractères	400 x 800 7 caractères	400 x 1300 9 caractères	400 x 1600 11 caractères	400 x 1900 14 caractères	Autres dimensions 400 x 2200 ou 400 x 2500
Classe 2	157,59 €	157,60 €	195,70 €	260,60 €	nous consulter	

Panneaux de sortie d'agglomération Type EB20



PANNEAUX SORTIE D'AGGLOMÉRATION						
Prix HT	250 x 800 7 caractères	250 x 1000 9 caractères	250 x 1300 12 caractères	250 x 1600 15 caractères	250 x 1900 18 caractères	Autres dimensions 250 x 2200
Classe 2	147,30 €	147,30 €	185,40 €	250,30 €	nous consulter	

Panneaux lieu-dit



- Panneau signalisation lieu-dit E31
- Fond noir et inscriptions blanches sur une ligne

DIMENSIONS AVEC BORDS PLIÉS				
Prix HT	120 ou 150 x 600	120 ou 150 x 800	120 ou 150 x 1000	120 ou 150 x 1200
Caractères	8 maxi	10 maxi	13 maxi	18 maxi
Classe 1	nous consulter			
Classe 2	nous consulter			

Signalisation de danger Type A

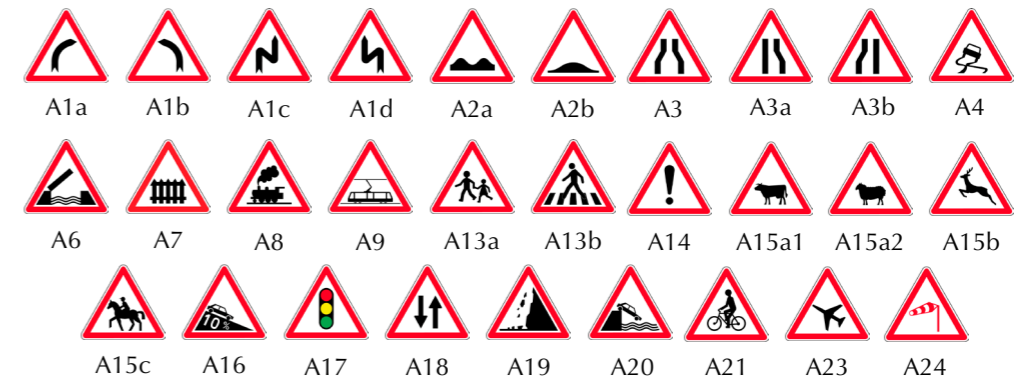

* Préciser à la commande la mention à faire figurer

GAMME DIMENSIONNELLE DES PANNEAUX

Prix HT	Miniature	Petite	Normale	Autres dimensions (1250 ou 1500)
	▲500	▲700	▲1000	
Classe 1	58,00 €	68,00 €	111,00 €	nous consulter
Classe 2	68,00 €	78,00 €	127,00 €	

PANONCEAUX TYPE M CLASSE 2		500 (1)	700 (2)	1000 (3)	(1)	(2)	(3)
TYPE	PANONCEAUX	DIMENSIONS PANONCEAUX					
M1	Panonceau de distance. Ex : 						
M2	Panonceau d'étendue. Ex : 						
M5B	Pour A8. Ex : 	500 x 150	700 x 200	900 x 250	56,75 €	71,10 €	107,10 €
M9	Panonceau d'indication : M9z - texte sur une ligne 						
M9	Panonceau d'indication : M9z - texte à titre d'exemple * 	500 x 350	700 x 350	900 x 500	76,25 €	91,70 €	174,10 €

Signaux de prescription Type B obligation



DIMENSIONS DES PANNEAUX			
Prix HT	Miniature	Petite	Normale
	○450	○650	○850
Classe 1	56,90 €	79,90 €	122,00 €
Classe 2	64,50 €	73,00 €	142,00 €

PANONCEAUX TYPE M					
Prix HT	500 x 150	500 x 200	500 x 300	500 x 350	500 x 500
Classe 1	48,60 €	53,35 €	57,10 €	60,80 €	69,20 €
Classe 2	69,20 €	63,00 €	67,40 €	71,10 €	89,80 €

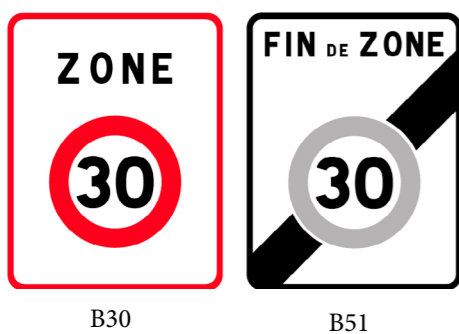
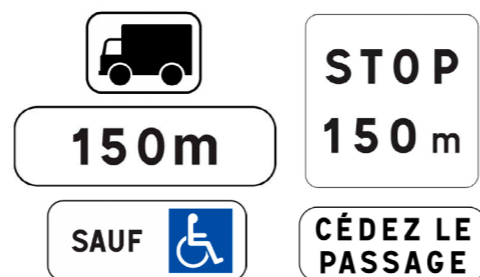

PANNEAUX ZONE 30		
Prix HT	Petite	Normale
	500 x 650	700 x 900
Classe 1	83,20 €	143,20 €
Classe 2	97,20 €	164,20 €

Signaux d'indication Type C

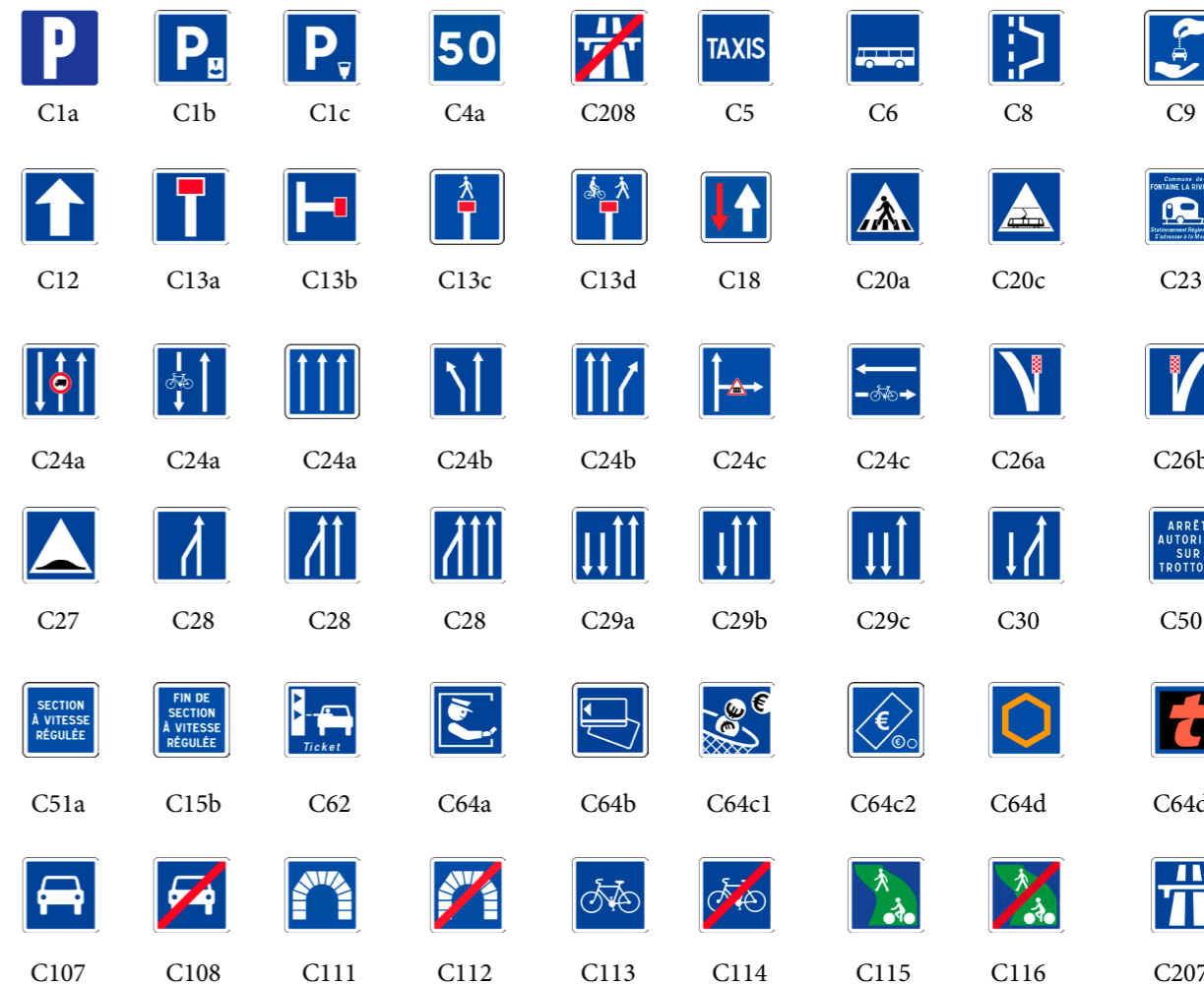

DIMENSIONS DES PANNEAUX				
Prix HT	Miniature	Petite	Normale	Grande
	■350	■500	■700	■900
Classe 1	53,60 €	82,40 €	113,30 €	159,65 €
Classe 2	81,40 €	123,60 €	144,20 €	190,55 €

(ex) Préciser à la commande la mention ou le graphisme à faire figurer sur le panneau
*Dimension à partir 700 mm

Balises J5 & B21



BALISES J5				
	■ 350	■ 500	■ 700	
Balise J5		H 163	H 207	H 325
Prix U HT	235,00 €	295,00 €	450,00 €	

La balise J5 auto-relevable, a pour objet de signaler le nez d'un îlot séparateur ou l'origine d'un terreplein séparant deux courants de sens de circulation opposés, à l'exclusion des îlots peints, film rétro réfléchissant Classe 2 Polycarbonate opaque 5 mm

La balise B21 de signalisation annonce un contournement par la droite ou par la gauche, film rétro réfléchissant Classe 2. Polycarbonate opaque 5 mm.

BALISES B21			
		ø 450	ø 650
Balise B21		H 198	H 262
Prix U HT		279,00 €	368,00 €



BALISES J11, K5d ET CLÉ DE POSE				
		ø 750	Prix U HT	
Balise J11		H 40	58,00 €	
Balise K5d		H 52	58,00 €	
Clé de montage			38,00 €	



Les balises K5d sont utilisées pour renforcer le marquage continu temporaire.

PE souple et film rétro réfléchissant Classe 2.
Hauteur : 750 mm ø : 200 mm

Clé de montage utilisée pour implantation des balises K5d ou J11.

Les balises J11 renforcent le marquage permanent continu sur des points singuliers : guidage, canalisation de trafic, empêchement de manoeuvre dangereuse.

- PE souple et film rétro réfléchissant Classe 2
- Hauteur : 750 mm ø : 200 mm.

Les cônes K5A



Non-lesté

CÔNE NON-LESTÉ			
Dimensions	500	750	
Classe 1	14,40 €	26,80 €	
Classe 2	18,60 €	32,00 €	

Autres dimensions nous consulter

Description:
- Dimensions: 500 et 750 mm
- Corps en PVC
- Souple et flexible
- Orange fluorescent et brillant
- Classe 1 et Classe 2.

CÔNE LESTÉ			
Dimensions	500	750	
Classe 1	21,00 €	33,00 €	
Classe 2	31,00 €	43,00 €	

Autres dimensions nous consulter



Lesté



Radar pédagogique alimentation éclairage public



- Caisson en polycarbonate noir
- Dimension du panneau : 620 x 700 mm avec une épaisseur de 90 mm
- Système d'accroche à l'arrière avec 2 rails ou 2 crochets
- Éclairage LED
- Affichage en rouge, orange et vert (400 x 480 mm)
- Poids total : 14,2 kg
- Distance de mesure maximum : 150 à 250 m.



Radar pédagogique alimentation solaire

RADAR PÉDAGOGIQUE	
Alimentation solaire	1 503,80 €
Alimentation éclairage public	1 380,20 €
Option carte statistiques	164,80 €
Acier galva : Haut : 4 m Diam : ø 76 mm	159,65 €



Miroirs angles de rue



Garantie 3 ans
réf : 574, 566, 576

Garantie 5 ans
réf : 976, 966, 978

RÉF	QUALITÉ	OPTIQUE (MM)	CADRE (MM)	PRIX HT	DISTANCE D'OBSERVATION
574	Qualité Polymir	600 x 400	900 x 600	328,60 €	8 mètres
566	Qualité Polymir	Ø 600	900 x 900	357,40 €	10 mètres
576	Qualité Polymir	800 x 600	1200 x 900	494,40 €	15 mètres
976	Qualité P.A.S	600 x 400	900 x 600	395,50 €	8 mètres
966	Qualité P.A.S	Ø 600	900 x 900	429,50 €	10 mètres
978	Qualité P.A.S	800 x 600	1200 x 900	593,30 €	15 mètres

* Préciser à la commande la mention à faire figurer sur le panneau
 ** Préciser à la commande le type de panneau souhaité car il est nécessaire d'orienter le panneau dans le bon sens afin d'assurer une parfaite rétro réflexion du film

Caractéristiques :

- Optique P.A.S incassable, indéformable, traitée anti-UV, anti-scratch et antistatique
- Image précise, nette, sans déformation
- Fixation universelle pour façades et poteaux non fournis
- **Garantie 3 ans**



Poteau en acier :
Ø 76 mm, H 4 m, galvanisé

Poteau en acier peint sur galvanisé
RAL 6005 vert, Ø 76 mm, H 4 m

RÉF	TYPE	PRIX HT
POT 76	Galvanisé	174,10 €
POT 76-6005	Peint sur Galva	232,80 €

Miroirs anti-givre



Garantie 10 ans

RÉF	QUALITÉ	OPTIQUE (MM)	CADRE (MM)	PRIX HT	DISTANCE D'OBSERVATION
874 AB	Qualité Inox Anti Givre	600 x 400	900 x 680	679,00 €	8 mètres
866 AB	Qualité Inox Anti Givre	Ø 600	930 x 930	738,38 €	10 mètres
878 AB	Qualité Inox Anti Givre	800 x 600	1200 x 910	890,00 €	15 mètres

Panneaux signaux temporaires Type KC1 Signalisation d'approche

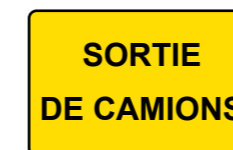

DIMENSION DES PANNEAUX	SUR TRÉPIED	SEUL	DISQUE SUR TRÉPIED
	800 x 600	800 x 600	Option
Classe 1	89,60 €	84,50 €	56,25 €
Classe 2	138,00 €	151,40 €	56,25 €

(ex) Préciser à la commande la mention ou le graphisme à faire figurer sur le panneau.

Panneaux signaux temporaires Type KC1 De présignalisation



DIMENSION DES PANNEAUX	
Prix HT	Normale
	1600 x 1200
Classe 1	475,90 €
Classe 2	525,30 €

(ex) Préciser à la commande la mention ou le graphisme à faire figurer sur le panneau.



Signalisation Temporaire Type AK

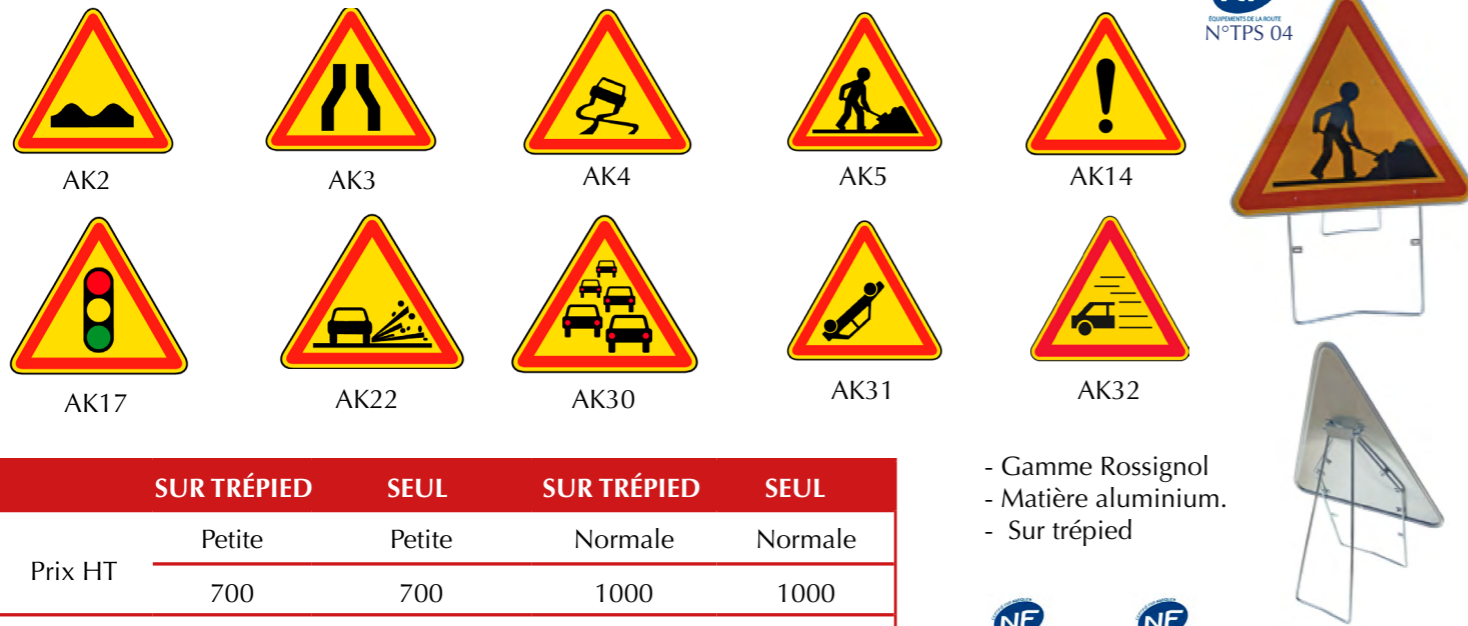

- Gamme Rossignol
- Matière aluminium.
- Sur trépied



	SUR TRÉPIED		SEUL	
	Petite	Petite	Normale	Normale
Prix HT	700	700	1000	1000
Classe 1	77,60 €	71,60 €	125,00 €	99,20 €
Classe 2	91,10 €	89,10 €	135,00 €	111,30 €

d'autres types de panneaux temporaires BK, CK disponibles sur demande.

Panonceaux signaux temporaires Type KM

TYPE	PANONCEAUX TYPE KM	700 Petit	1000 Normale	700 Petit	1000 Normale
KM1	Panonceau de distance Ex: 100 m 200 m 300 m	Classe 1 700 x 200 48,40 € HT	Classe 1 900 x 250 59,75 € HT	Classe 2 700 x 200 54,60 € HT	Classe 2 900 x 250 83,45 € HT
	Distance à préciser				
KM2	Panonceau d'étendue Ex: ↑ 500 m ↑ ↑ 1000 m ↑	Classe 1 700 x 200 48,40 € HT	Classe 1 900 x 250 59,75 € HT	Classe 2 700 x 200 54,60 € HT	Classe 2 900 x 250 83,45 € HT
	Distance à préciser				
KM9	Panonceau d'indication Ex: RAPPEL FAUCHAGE MARQUAGE GRAVILLONS	Classe 1 700 x 200 48,40 € HT	Classe 1 900 x 250 59,75 € HT	Classe 2 700 x 200 54,60 € HT	Classe 2 900 x 250 83,45 € HT
	Texte à préciser				

La société JLG vous propose son service de personnalisation de panneaux / plaques personnalisées en dibond 3 mm, nous réalisons tout type de projet et de dimensions.

Roll-up



Dimension: 800 x 2000 mm

Banderole



Dimension: 3000 x 1000 mm

Plaque



Dimension: 495 x 590 mm

Plan

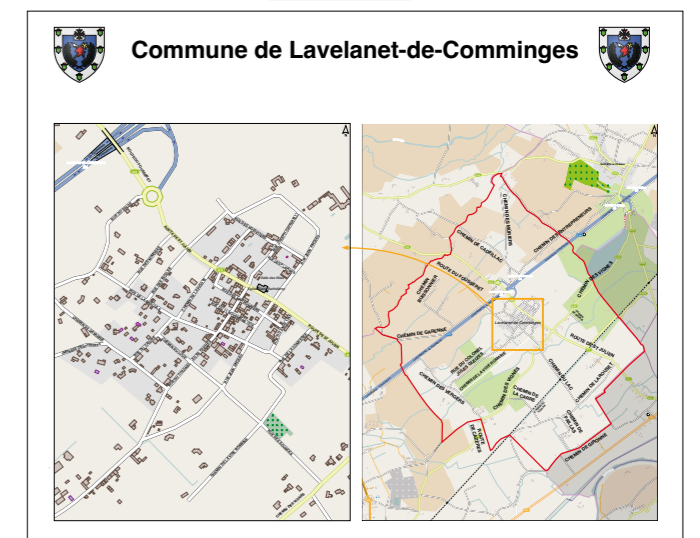

Dimension: 1010 x 1000 mm

Panneau



Dimension: 1050 x 550 mm



Adhésif



Dimension : 525 x 155 mm

Toutes les dimensions et personnalisations sont réalisables sur demande



PERSONNALISATION

La société JLG vous propose son service de personnalisation de panneaux / plaques personnalisées en dibond 3 mm, nous réalisons tout type de projet et de dimensions.

Équipements Collectivités

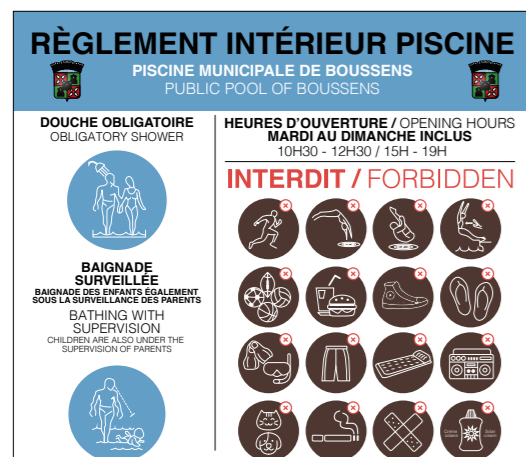

MOBILIER

THÈMES

- Chaises polypropylène p.118
- Chaises Denver & iso tissu p.119
- Tables Grenade p.120
- Tables Mange Debout p.121
- Chariots pour tables & chaises p.122
- Tables Pliantes & Basculantes p.123
- Tonnelles premium pro & Tonnelles éco p.124
- Défibrillateurs p.125

Frais de port nous consulter ..

SALLE POLYVALENTE



CHAISE POLYPROPYLÈNE

Chaise Naples Ø 18 mm



- Assemblable ou non-assemblable
- Coque en Polypropylène classée M2 Ø 18 mm
- Antistatique et anti-UV
- Coque vissée sur le piètement
- Plusieurs couleurs disponibles
- Pieds en acier finition chromée
- 4 tampons anti-bruit non tachants
- Empilable par 20
- 3 Kg.

réf: 11790 M2 - Assemblable PU HT
33,00 €
Prix dégressif

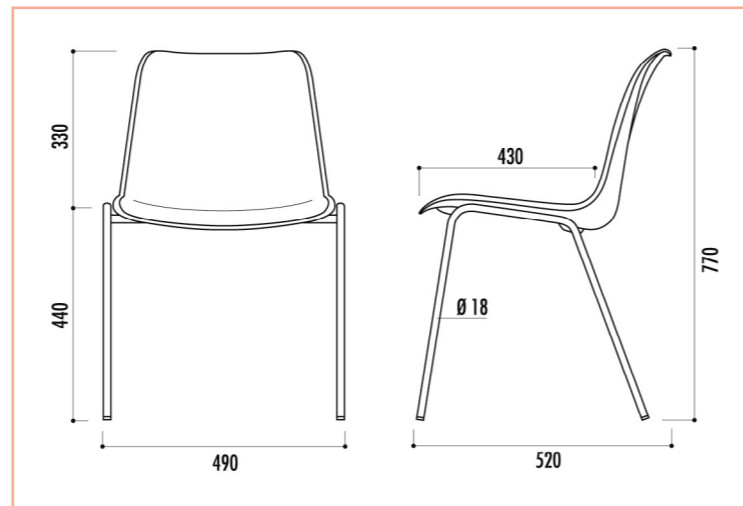

- | | | | | |
|---|---|---|--|--|
| ● Citron 01
RAL 1023 | ● Vert 02 | ● Saumon 21 | ● Noir 10
RAL 9004 | ● Rouge 11
RAL 3020 |
| ● Brun 14
RAL 8017 | ● Pistache 19 | ● Lavande 17 | ● Blanc 69
RAL 9003 | ● Anthracite 05
RAL 7015 |
| ● Gris 12
RAL 7044 | ● Beige 06
RAL 1001 | ● Bleu 15
RAL 5005 | ● Bordeaux 16
RAL 3005 | |

CHAISE DENVER & ISO TISSU

Chaise Denver

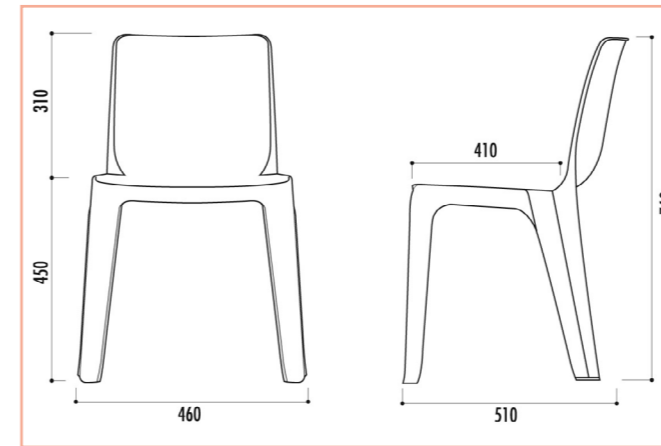

- Couleurs M2
- | | | | |
|--|--|---|---|
| ● Beige | ● Anthracite | ● Bordeaux | ● Gris clair |
|--|--|---|---|

- En résine de synthèse monobloc
- Classée au feu M2
- Finition aspect grainé
- Résistante aux U.V et aux intempéries
- Coloris au choix
- Empilable par 12
- 2,8 kg
- Charge maxi : 150 kg.



réf: 12474 M2 - Assemblable PU HT
44,30 €
réf: 12471 M2 - non-assemblable 39,15 €
Prix dégressif

Chaise Iso Tissu

Chaise Vanoise

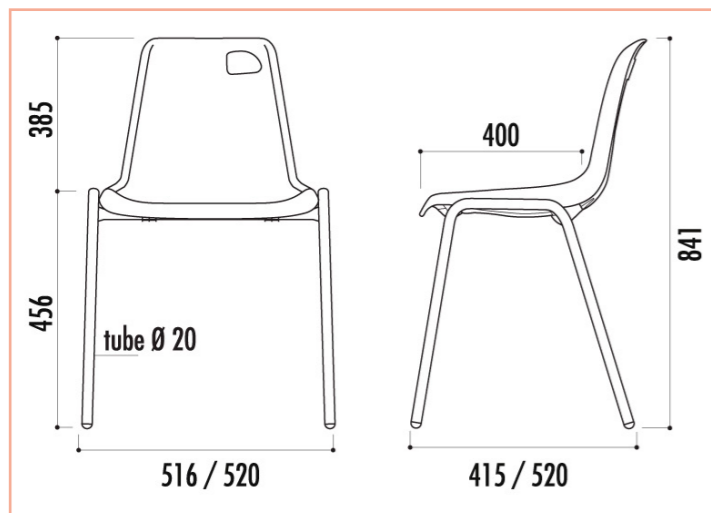

- Assemblable ou non - assemblable
- Coque en Polypropylène classée et aspect grainé avec classement M2
- Antistatique et anti-UV
- Coque clipsée sur le piètement
- Plusieurs couleur disponible
- Pieds acier rond Ø 20 mm
- Finition peinture époxy
- 4 tampons anti bruit
- Empilable
- 3 Kg.

- Couleurs coque M2
- | | | | | | | |
|---|---|--|--|--|---|---|
| ● Anthracite | ● Gris clair | ● Beige | ● Bleu | ● Rouge | ● Bordeaux | ● Moka |
|---|---|--|--|--|---|---|

- Couleurs piètement
- | | | |
|---|--|--|
| ● Noir | ● Gris martelé | ● Gris argent |
|---|--|--|

réf: 11840 Ø 20 mm ou 22 M2 - non - assemblable PU HT
33,00 €
réf: 11860 Ø 20 mm ou 22 M2 - assemblable 34,00 €
Prix dégressif



- Assise et dossier en coque polypropylène
- Mousse polyuréthane expansée
- 2 finitions : tissu ou tissu enduit
- Classée au feu M2
- Coloris aux choix
- 5,2 Kg.

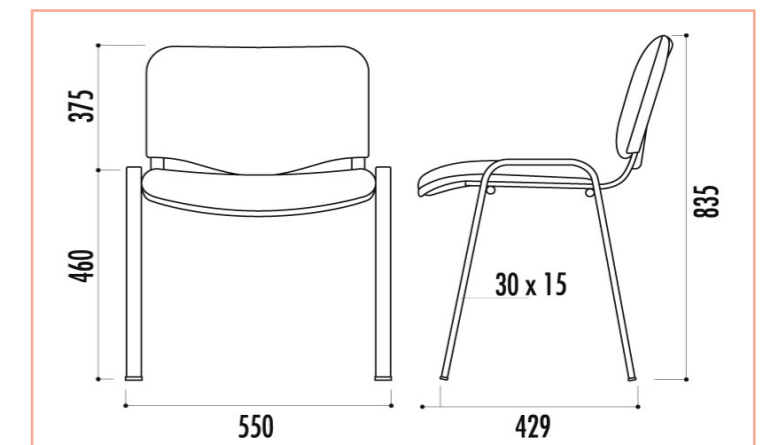

- Couleurs coque
- | | | |
|---|--|--|
| ● Noir | ● Rouge | ● Bleu |
|---|--|--|
- Couleurs tissu M2
- | | |
|--|--|
| ● Noir 11 | ● Bleu 06 |
| ● Vert 14 | ● Gris 13 |
| ● Rouge 02 | ● Bordeaux 16 |
- Couleurs piètement
- | | |
|---|---|
| ● Noir | ● Chromé |
|---|---|
- Couleurs tissu enduit M1 et M2
- | | | |
|--|--|--|
| ● Taupe 24 | ● Bordeaux 23 | ● Noir 02 |
| ● Ivoire 21 | ● Marron 22 | ● Bleu marine 17 |
| ● Gris 06 | ● Rouge 03 | ● Vert bouteille 38 |

réf: 19827 Tissu M2 - assemblable - Pieds noirs PU HT
55,65 €
Prix dégressif

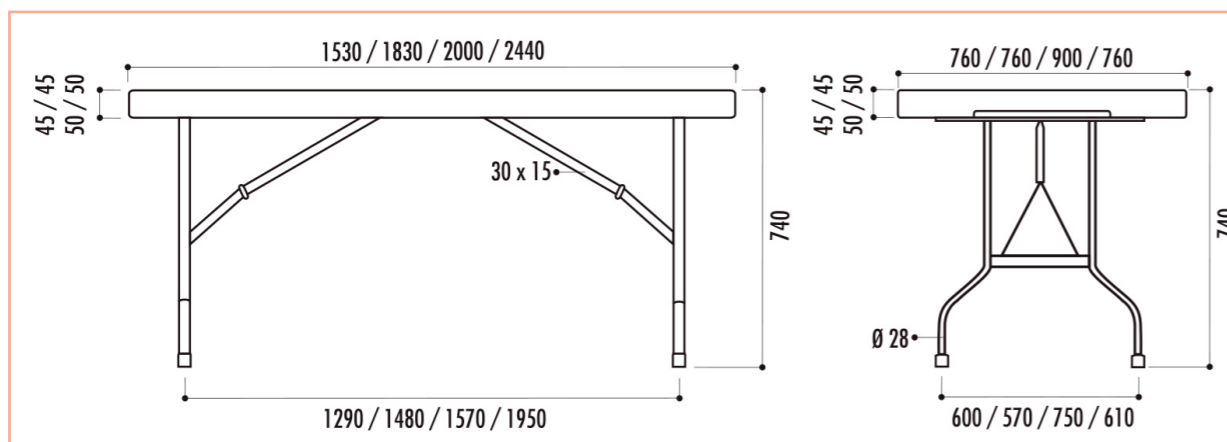

réf : 30100 Table Grenade noir 183 x 76 cm PU HT 123,60 € Par 10 102,00 €



réf	Dimensions	PU HT	Par 10
réf : 12140	Table Grenade 153 x 76 cm	102,00 €	81,40 €
réf : 12130	Table Grenade 183 x 76 cm	123,60 €	91,70 €
réf : 11860	Table Grenade 200 x 90 cm	165,85 €	114,40 €
réf : 12561	Table Grenade 244 x 76 cm	226,60 €	205,00 €
	Table carrée 87 x 87 cm	98,90 €	88,60 €
réf : 12110	Table Grenade ronde Ø 154 cm	223,50 €	150,40 €

Prix dégressif

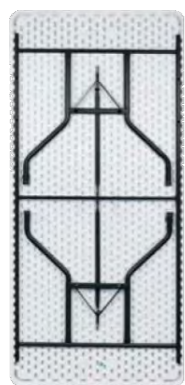
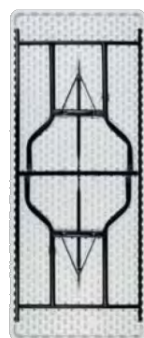

Vue du dessous

Plateau

- Plateau en polyéthylène haute densité
- Anti-UV
- Couleur gris
- Épaisseur : 45 mm

Structure

- Piètement en acier rond Ø 28 mm
- 2 traverses latérales en acier rectangulaire 30 x 15 mm
- Finition peinture époxy noir
- Les pieds sont intégrés au plateau permettant un stockage facile



Dimensions

- L.153 x l.76 cm : 14 kg - Charge supportée : 350 kg
- L.183 x l.76 cm : 16 kg - Charge supportée : 500 kg
- L.200 x l.90 cm : 23 kg - Charge supportée : 400 kg
- L.244 x l.76 cm : 24 kg - Charge supportée : 350 kg



Plateau

- Plateau monobloc en polyéthylène haute densité, traité anti-UV, finition couleur gris, résistant à l'eau
- Épaisseur : 45 mm

Structure

- Piètements Ø 22 mm, coloris noir
- Structure en acier, coloris noir
- Blocage des pieds en position ouverte

Dimensions

- Poids : 8 kg
- Charge supportée : 200 kg

Réf : 30640 Table Mange debout 800 x 1100 mm PU HT 69,00 € Par 10 55,00 €

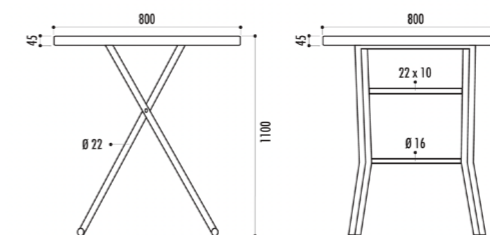

Housse de protection



Caractéristique :

- Réutilisable : la housse extensible est lavable en machine à 40 °C cycle délicat
- Ajustement parfait : La nappe convient au Ø 80 cm et d'une hauteur de 110 cm
- Matériau de qualité supérieure : fabriqué en polyester et élasthanne hautement élastiques pour une meilleure couverture et ajustement de la table.

Prix U HT : 27,00 €

Chariot de stockage



Caractéristique :

- Capacité : 14 Mange Debout de diamètre 84cm.
- 4 roulettes pivotantes Ø 125 mm, dont 2 équipées de frein.
- Structure haute : tube métallique Ø 28 mm et structure basse : cornière métallique 40x40 mm
- livré démonté, très simple à assembler
- Colisage : carton de 1 pièce

Prix U HT : 390,00 €

Chariot pour tables rondes

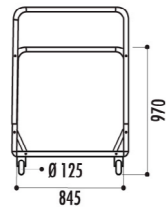
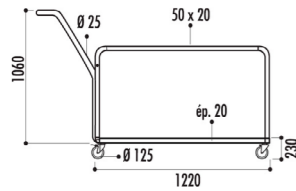

Caractéristiques :

- Compatible avec les tables rondes Grenades et Tarragone

Capacité :

- 15 tables Grenade Ø 122 et 154 cm
- 12 tables Grenade Ø 180 cm
- 9 tables Tarragone Ø 152 et 182 cm
- 5 tables Vendée Ø 150 cm

Prix HT : 472,80 €



Réf : 28000

Chariot pour tables rectangulaires

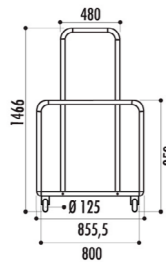
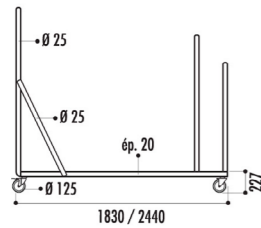

Caractéristiques et capacités :

Chariot réf. 28270

Table Grenade long. 153, 183 cm ou Tarragone long. 183 cm
Capacité 17 tables

Prix HT : 472,80 €

Chariot réf. 28280

Table Grenade long. 244 cm ou Tarragone long. 200 cm
Capacité 15 tables

Prix HT : 422,30 €



Chariot chaises pliantes

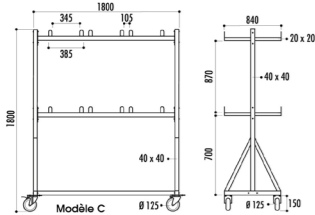

Réf : 23330



Chariot petite capacité max. 24 chaises : 401,70 €
Chariot grande capacité max. 96 chaises 543,85 €
Capacité selon chaise

Chariot Diablo N°1

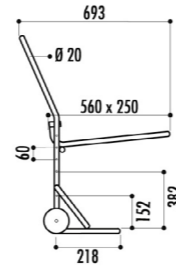
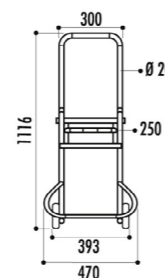

Pour :

- Chaises Naples
 - Chaises Milan
 - Chaises Vanoise
 - Chaises Bologne
 - Chaises Iso
 - Chaises Campus
 - Chaises Miami
 - Chaises Denver
- Entre 10 et 12 chaises.

Prix HT : 136,00 €



Réf : 12420



Table pliante & basculante Largeur 70 cm

Caractéristique :

- Plateau mélaminé 19 mm
- Plusieurs dimensions disponibles
- Plusieurs coloris disponibles

réf : JLGLA1207 Table Rectangulaire 120 x 70 cm **PU HT** 245,00 €

réf : JLGLA1407 Table Rectangulaire 140 x 70 cm 250,00 €

réf : JLGLA1607 Table Rectangulaire 160 x 70 cm 265,00 €

réf : JLGLA1806 Table Rectangulaire 180 x 70 cm 273,00 €

Plateau mélaminé épaisseur 25 mm
disponible sur demande **Prix dégressif**

Couleurs piètement
● Gris anthracite ● Gris alu ○ Blanc

Couleurs plateau
● Hêtre ● Merisier ● Wengé ○ Blanc
● Erable ● Frêne noir ● Gris ● Chêne



Système d'accroche

Table pliante & basculante Largeur 80 cm

Caractéristique :

- Plateau mélaminé 19 mm
- Plusieurs dimensions disponibles
- Plusieurs coloris disponibles

réf : JLG1208 Table Rectangulaire 120 x 80 cm **PU HT** 255,90 €

réf : JLG1408 Table Rectangulaire 140 x 80 cm 260,60 €

réf : JLG1608 Table Rectangulaire 160 x 80 cm 275,60 €

réf : JLG1808 Table Rectangulaire 180 x 80 cm 283,60 €

Plateau mélaminé épaisseur 25 mm
disponible sur demande **Prix dégressif**



Couleurs piètement
● Gris anthracite ● Gris alu ○ Blanc

Couleurs plateau
● Hêtre ● Merisier ● Wengé ○ Blanc
● Erable ● Frêne noir ● Gris ● Chêne

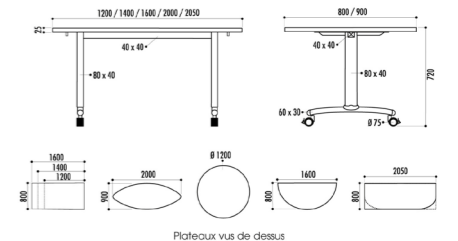

Plateaux vus de dessus



Certifications des normes de sécurité



LES AVANTAGES :

- Montage rapide
- Aucun outil nécessaire
- Résistance au feu M2
- Bâche 100 % étanche
- Résistance au vent
- ø 55 mm : 65 km/h
- ø 45 mm : 60 km/h

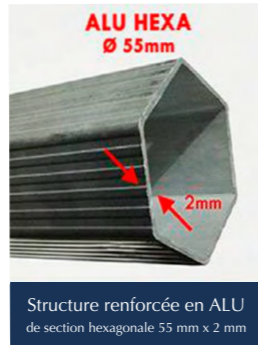

Barnum pliant Alu 6 x 9 m



GARANTIE 10 ANS

Bâche 380 gr : 3 665,95 €
Piètement : ø 55 mm

- Surface au sol : 54 m²
- Bâches latérales : 380 gr
- Hauteur sous structure : 2,05 m
- Compositions : 6 murs fenêtres + 2 murs pleins et 2 murs portes
- Pièces de connexion garantie à vie

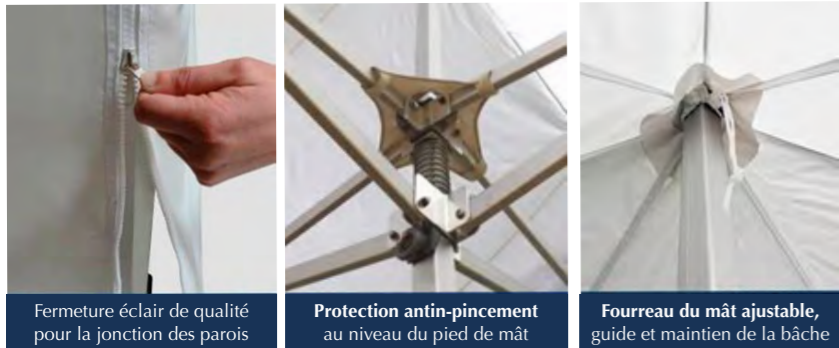

Barnum pliant Alu 3 x 3 m



GARANTIE 10 ANS

Bâche 580 gr : 1 254,70 €
Piètement : ø 55 mm

GARANTIE 5 ANS

Bâche 380 gr : 834,30 €
Piètement : ø 45 mm

- Surface au sol : 9 m²
- Bâches latérales : 580 gr pour piètement ø 55 mm ou 380 gr pour piètement ø 45 mm
- Hauteur sous structure : 2,05 m
- Composition : 2 murs fenêtres + 1 mur plein + 1 mur porte
- Pièces de connexion garantie à vie



Sacs de rangement pour paroi latérales



Sac de rangement pour bâche de toit



Housse de transport

Tonnelles éco complète

Tonnelle 3 x 3 m : 588,55 € HT
Tonnelle 3 x 4,5 m : 732,75 € HT
Tonnelle 3 x 6 m : 1 151,00 € HT

Barnum pliant Alu 4 x 6 m



GARANTIE 10 ANS

Bâche 580 gr : 2 183,60 €
Piètement : ø 55 mm

GARANTIE 5 ANS

Bâche 380 gr : 1 349,30 €
Piètement : ø 45 mm

- Surface au sol : 24 m²
- Bâches latérales : 580 gr pour piètement ø 55 mm ou 380 gr pour piètement ø 45 mm
- Hauteur sous structure : 2,20 m
- Composition : 2 murs fenêtres + 2 murs pleins + 2 murs portes
- Pièces de connexion garantie à vie



Prix U HT : 1 369,90 €
Armoire intérieure incluse

Contrat de maintenance : 144,20 € HT

Pack défibrillateur automatique JLG PA-1

Caractéristiques :

- Fabrication 100% Française
- Témoins lumineux et pictogramme instructions vocales pour guider l'utilisateur.
- Autotests hebdomadaire et mensuel avec choc.
- Garantie de 10 ans.

Accessoires dans le défibrillateur :

- 1 paire de ciseaux de secours (Type Gesco)
- 1 rasoir jetable
- 2 paires de gants vinyles
- 1 masque de ventilation
- 2 compresses stériles
- 1 serviette pour essuyer la victime.



Le pack signalétique :

La signalétique fournie dans les packs est conforme aux dispositions de l'arrêté du 29 octobre 2019 et à la législation en vigueur fixant les modalités de signalisation des défibrillateurs cardiaques automatisés externes dans les lieux publics. Kit plus résistant et réfléchissant pour l'extérieur.



Armoire intérieure



ARMOIRE À DÉFIBRILLATEUR

Armoire intérieur	185,40 € HT
Armoire extérieur	535,60 € HT

Ouverture magnétique de la porte.

- Déclenchement de l'alarme 70 décibels à l'ouverture de la porte.
- Arrêt de l'alarme à la fermeture de la porte.
- Désactivation de l'alarme possible.
- Pas besoin d'alimentation électrique.

Dimensions :

- 2 points de fixation murale.
- Dimensions 450 l x 400 L x 80 P.
- Poids 4 kg.
- Garantie 5 ans
- Réf : JLG124606A

Armoire extérieure



Ouverture magnétique de la porte.

- Armoire murale extérieure ouverture libre avec scellés.
- Éclairage par led avec détecteur de luminosité.
- Support en ABS, Capot en polycarbonate (UL V0)
- Dimensions totales 388, P 201 mm.
- Poids : 3,5 kg.
- Possède de base : éclairage par LED avec capteur de luminosité.
- Tendeur de fixation du défibrillateur.
- Fils de sécurité à sertir sur clip de la porte du boîtier.
- Signalétique reprenant la chaîne de survie, le n° d'appel d'urgence, Labels DEA/AED.
- Alimentation en 24 volts.
- Réf : JLG124589A

THÈMES

- Chaises 4 pieds p.127
- Ensemble et tables p.128
- Coloris mobilier scolaire p.129
- Vitrines Scolaires & Corbeilles Ludiques p.130
- Tableaux blancs p.131

Frais de port : nous consulter ..



Chaise 100

Description :

- Chaise empilable
- Verni naturel
- Livré monté
- L.480 x P.500 x H.830 mm
- Taille 1 à 6.



Chaise 100	Taille 1	Taille 2	Taille 3	Taille 4	Taille 5	Taille 6
Prix U H.T par 15	69,90 €	69,90 €	66,00 €	61,00 €	54,00 €	53,00 €

Chaise 401 NE

Chaise 401 NE	Taille 1	Taille 2	Taille 3	Taille 4	Taille 5 et 6
Prix U H.T par 15	78,00 €	74,00 €	59,90 €	56,65 €	58,00 €
	Haut 567 mm	Haut 612 mm	Haut 689 mm	Haut 720 mm	Haut 823 mm

Description :

- Chaise empilable
- En hêtre vernis
- Livré monté
- Assise largeur 360
- L.500 x P.540
- Taille 1 à 6.



Chaise Lise Réglable



Chaise Lise réglable	Taille 1 à 3	Taille 2 à 4	Taille 3 à 6	Taille 6 non-réglable
Prix U H.T par 15	160,00 €	160,00 €	122,00 €	122,00 €

Description :

- Chaise appuie sur table
- En hêtre vernis
- Livré monté.
- Taille 1,2,3,4 : 422 x 420 x 629 mm
- Taille 3,4,5,6 : 470 x 495 x 735 mm



Siam 3 réglable



- Ensemble table
- Chaise 1 ou 2 places siège attaché
- Dégagement latéral
- Livré démonté
- 2 crochets port cartable
- 2 casiers métalliques

- **1 place** : 700 x 500 mm
- **2 places** : 1300 x 500 mm
- Plateau mélaminé 19 mm
- Plateau stratifié 21 mm
- Siège réglable en profondeur

Siam 3 réglable	1 place Taille 4/5 mélaminé	1 place Taille 5/6 mélaminé	2 places Taille 4/5 mélaminé	2 places Taille 4/5 mélaminé
Prix U H.T par 15	318,00 €	310,00 €	411,00 €	437,00 €

Axis



- Table 1 ou 2 places
- Tailles 3 à 6
- Livré monté
- 700 x 500 mm
- 1300 x 500 mm
- Plateau mélaminé 19 mm

Mélaminé 2 fixe



- Table 1 et 2 places
- Dégagement latéral
- Tailles 3 à 6
- Livré démonté
- **1 place** : 700 x 500 mm
- **2 places** : 1300 x 500 mm
- Plateau mélaminé/chants ABS 19 mm



Axis	1 place	2 places
Prix U H.T par 15	75,20 €	97,00 €

Mélaminé 2 fixe	1 place Taille 6	2 places Taille 6
Prix U H.T par 15	91,20 €	99,20 €

Start 2 réglable



- Table 1 et 2 places
- Dégagement latéral
- Tailles 3 à 6
- Livré démonté
- **1 place** : 700 x 500mm
- **2 places** : 1300 x 500mm
- Plateau mélaminé/chants ABS 19mm



Start 2 réglable	1 place	2 places
Prix U H.T par 15	106,00 €	119,00 €



Nuancier chants



Nuancier epoxy

Nuancier stratifiés et mélaminés

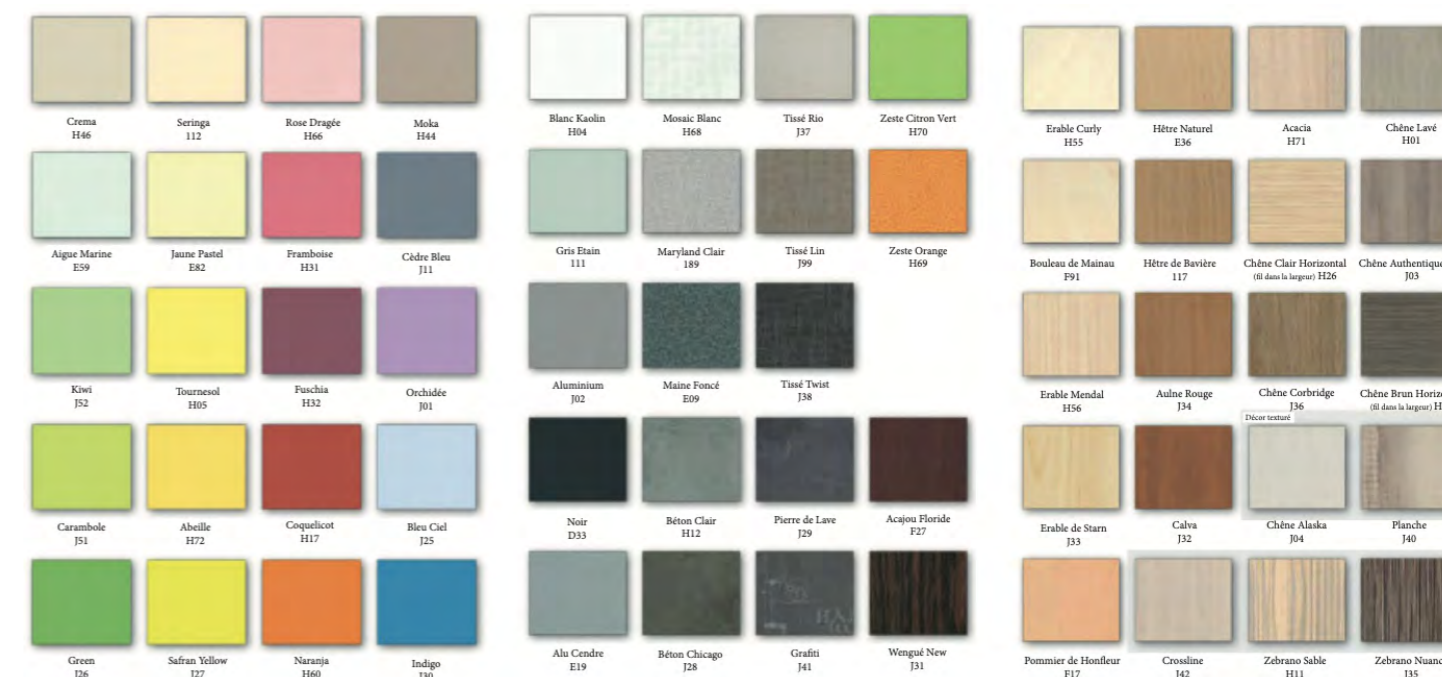

Vitrine Scolaire

- **Taille de l'affichage** : 2 à 6 A4 selon modèle.
- **Vitrage** : Plexichocs® épaisseur 4 mm.
- **Système d'ouverture** : porte battante.
- **Fermeture** : serrure de sécurité avec 2 clés.
- **Étanchéité** : joint élastomère d'étanchéité.
- **Finition cadre** : décor en tôle d'acier galvanisé épaisseur 2 mm peinte selon notre gamme de couleur enfants.
- **Pose** : fixation murale.
- **Aimants JLG** : offerts (1 par A4).



PRODUIT	RÉF.	PRIX U HT
Décor Papillon 2 A4 H674 x 730	405026	357,45 €
Décor Ourson 4 A4 H1024 x 743	405027	424,40 €
Décor Hibou 6 A4 H1254 x 1075	405029	486,20 €
Décor Arbre d'Information Mural 6 A4 H2160 x 1230	408010	610,80 €

Corbeille Grenouille



Prix HT : 535,70 €

Corbeille Pingouin



Prix HT : 675,70 €

Corbeille Dauphin



Prix HT : 545,70 €

Dimension :

Longueur : 595 mm
Hauteur : 825 mm
Diamètre : 530 mm
Poids : 8 kg
Capacité : 55L

Ces poubelles amusantes s'affirment sous la forme d'animal : grenouille, dauphin, pingouin. Elles sont fabriquées en polyéthylène medium density (MDPE). Ces poubelles sont parfaites pour un usage interne et/ou externe. Elles sont véritablement solides et résistantes. Ces poubelles amusantes sont adaptées pour les enfants avec une hauteur d'ouverture à 422 mm. Ces poubelles ont été pensées pour accueillir jusqu'à 55 litres.

Tableaux blancs Spécial école



ÉMAILLÉ



Avantages et caractéristiques produits

Idéal pour un usage personnel, pour les bureaux et petites salles de réunion. Dotés d'un encadrement sobre et élégant en aluminium anodisé, les tableaux en acier émaillé e3 de la gamme SB (SHELLBOARD) sont disponibles dans toutes les dimensions du 45 x 60 cm au 120 x 300 cm ou 150 x 240 cm et sont très faciles à installer avec seulement 4 points de fixation.

Contrebalancement jusqu'à 120 x 200 cm par une feuille en alu qui protège le panneau des déformations dues à l'humidité, et pour les formats supérieurs et les surfaces en blanc projection par une tôle galvanisée qui assure une planéité parfaite du panneau dans le temps. Collage à l'aide d'une colle Polyuréthane sans aucun COV. Encadrement en aluminium lisse anodisé. Coins arrondis en polypropylène gris. Auget en aluminium anodisé clipsable muni d'embouts protecteurs.

Tableaux	Surface	Tableaux blancs	PU HT
		100 x 200 cm	329,90 €
		120 x 150 cm	302,90 €
		120 x 200 cm	356,90 €

Tableaux Spécial école

Avantages et caractéristiques produits

Surface en acier émaillé vitrifié à 800°C e3 à choisir blanc feutre, blanc projection, blanc écran ou vert craie. Substrat en aggloméré de bois haute densité et panneau alvéolaire écologique (fabriqué avec 100% de déchets, sans formaldéhyde, sans COV, recyclable à 100%) et ultra léger (85kg/m3). Encadrement en alu lisse anodisé 5 µm. Contrebalancement par une tôle galvanisée 3/10e qui assure une planéité parfaite du panneau dans le temps. Collage à l'aide d'une colle Polyuréthane sans aucun COV. Charnières compas métalliques permettant au triptyque d'être monté en porte à faux. Embouts de protection en plastique.



ÉMAILLÉ



Tableaux triptyques 100 x 200 cm PU HT 784,10 €



Tableaux blancs classic



ÉMAILLÉ



Avantages et caractéristiques produits

Surface en acier émaillé vitrifié à 800°C e3 à choisir blanc feutre, blanc projection, blanc écran ou vert craie. Substrat en aggloméré de bois haute densité (8 mm), certifié PEFC, recyclable à 99%. Encadrement en aluminium strié naturel (lisse anodisé en option). Profil supérieur avec crochets coulissants porte-cartes en zamak (2 par mètre) bloqué aux extrémités. Rainure porte-marqueurs en alu sur toute la longueur. Contrebalancement jusqu'à 120 x 200 cm par une feuille en alu qui protège le panneau des déformations dues à l'humidité, et pour les formats supérieurs et les surfaces en blanc projection par une tôle galvanisée qui assure une planéité parfaite du panneau dans le temps. Collage à l'aide d'une colle Polyuréthane sans aucun COV. Embouts de protection en plastique gris.



Tableaux blancs 100 x 150 cm PU HT 164,40 €

Nos prestations

En partenariat avec les sociétés Wagon Artifices et Ruggieri



Acteur majeur du monde de l'artifice
au nord de Paris

Depuis 1952

Plus de 300 artificiers qualifiés

Plus de 700 feux d'artifices tirés
chaque année.



Leader Européen
des feux d'artifice

Depuis 1739

Plus de 2 500 artificiers qualifiés

Plus de 6 000 feux d'artifices tirés
chaque année.



Type	Description	Tarif à partir de :
Feux automatiques	Feux d'artifice autonomes de catégorie F3, ne nécessitant pas de compétences particulières.	2 minutes : 242,05 € HT 3 minutes : 379,10 € HT 4 minutes : 452,20 € HT 5 minutes : 514,00 € HT 7 minutes : 834,30 € HT
Catégorie F3	Feux d'artifice pouvant être tiré par vos soins, la présence d'un artificier qualifié peut être un plus, nécessite des compétences en branchement électrique, matériel de tir fourni, (Bande son d'accompagnement sur demande).	1 545,00 € HT
Catégorie F4	Feux d'artifice nécessitant la présence d'un artificier qualifié (Bande son d'accompagnement sur demande).	1 650,00 € HT
Spectacle pyromusical	Votre feux d'artifices devient un véritable spectacle, il s'agit d'un show pyrotechnique pendant lequel les artifices sont tirés de façon synchronisée avec un thème musical, nécessite le déploiement d'une équipe d'artificiers qualifiés, et l'utilisation de matériel avec des technologies avancées.	5 000,00 € HT



Pack n°1 : Pack Tricolore, agrémentez votre spectacle avec une ouverture aux couleurs de la France.

Tarif : 226,60 € HT



Option bouquet du pack : Pack Bouquet, agrémentez votre spectacle avec un final en apothéose.

Tarif : 257,50 € HT



THÈMES

- Enveloppes personnalisées noir p.135
- Enveloppes personnalisées quadrichromie p.135
- Tickets de cantine & garderie p.136
- Papier à entête p.136
- Octobre Rose p.137

Frais de port 14,00 € : Franco pour 200,00 €



Enveloppes Personnalisées en Noir

Désignation	Tarifs HT pour la boîte					
	Par 250	Par 500	Par 1000	Par 1500	Par 2000	Par 3000
Enveloppes DL 220 x 110 Papier Vélin Blanc Supérieur 90 gr avec et sans fenêtre boîte de 500		89,25 €	83,45 €	51,35 €	49,50 €	48,35 €
Enveloppes C4 229 x 324 Papier Vélin Blanc Supérieur et Kraft 90 gr boîte de 250	99,91 €	71,07 €	54,59 €	52,60 €	50,50 €	48,50 €
Enveloppes C5 162 x 229 Papier Vélin Supérieur Blanc 90 gr avec et sans fenêtre boîte de 500		97,85 €	66,95 €	61,80 €	51,50 €	41,20 €
Enveloppes C6 114 x 162 Papier Vélin Supérieur Blanc 80 gr avec et sans fenêtre boîte de 500		87,55 €	61,80 €	46,35 €	43,30 €	39,40 €
Pochettes B4 (FT24) 260 x 330 Papier Vélin Blanc Supérieur 120 gr Papier Kraft 90 gr boîte de 250	121,54 €	87,55 €	84,46 €	70,10 €	68,00 €	67,00 €
Pochettes B5 176 x 250 Papier Vélin Blanc Supérieur 90 gr Papier Kraft 90 gr boîte de 500		116,39 €	77,30 €	63,90 €	56,70 €	58,40 €



Enveloppes Personnalisées en Couleurs

Désignation	Tarifs HT pour la boîte					
	Par 250	Par 500	Par 1000	Par 1500	Par 2000	Par 3000
Enveloppes DL 220 x 110 Papier Vélin Blanc Supérieur 90 gr avec et sans fenêtre boîte de 500		94,40 €	88,60 €	57,50 €	54,60 €	53,60 €
Enveloppes C4 229 x 324 Papier Vélin Blanc Supérieur et Kraft 90 gr boîte de 250	105,10 €	76,30 €	59,80 €	57,70 €	55,70 €	53,60 €
Enveloppes C5 162 x 229 Papier Vélin Supérieur Blanc 90 gr avec et sans fenêtre boîte de 500		103,00 €	72,10 €	66,95 €	56,70 €	46,40 €
Enveloppes C6 114 x 162 Papier Vélin Supérieur Blanc 80 gr avec et sans fenêtre boîte de 500		92,70 €	67,00 €	51,50 €	48,50 €	44,50 €
Pochettes B4 (FT24) 260 x 330 Papier Vélin Blanc Supérieur 120 gr Papier Kraft 90 gr boîte de 250	126,70 €	92,70 €	89,70 €	76,30 €	73,20 €	72,10 €
Pochettes B5 176 x 250 Papier Vélin Blanc Supérieur 90 gr Papier Kraft 90 gr boîte de 500		121,60 €	82,40 €	69,10 €	61,80 €	63,50 €

Pour plus d'impressions (bulletins municipaux, etc...)
N'hésitez pas à nous consulter !



Carnets format 5,5 x 13,5 cm sur papier 80 gr

Désignation	Tarifs HT par carnet, selon quantité demandée							Supérieur à 200
	Par 10	Par 20	Par 30	Par 40	Par 50	Par 100	Par 200	
Carnet 10 tickets 55 x 135 mm 80 g	X	X	X	X	2,50 €	1,50 €	1,00 €	Nous consulter
Carnet 25 tickets 55 x 135 mm 80 g	X	6,10 €	3,60 €	3,70 €	2,30 €	2,00 €	1,60 €	
Carnets 50 tickets 55 x 135 mm 80 g	12,10 €	7,10 €	5,40 €	4,53 €	4,10 €	3,20 €	2,70 €	
Carnets 100 tickets 55 x 135 mm 80 g	11,80 €	7,10 €	5,60 €	4,80 €	4,60 €	3,80 €	3,40 €	



Impression noire / 1 perforation / double numérotation / 1 agrafe / couverture recto-verso



Impressions personnalisées papiers à entête

Désignation	Impression	Tarifs HT, la ramette de 500					
		Par 500	Par 1000	Par 2000	Par 3000	Par 4000	Par 5000
Têtes de lettres personnalisées 90 g A4	Monochrome	80,40 €	64,90 €	43,30 €	32,00 €	27,90 €	25,80 €
	Quadrichromie	93,80 €	67,00 €	42,80 €	39,30 €	36,20 €	34,00 €

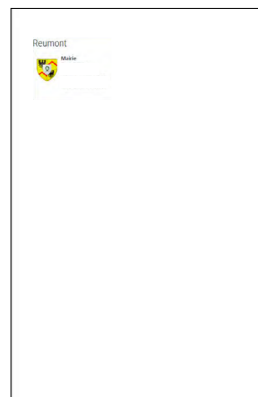

Projecteur Gobo

Version 40 w
Prix unitaire HT : 824,20 €

- 9 380 lux
- 4 200 lumens
- Distance max de proj. : 25 mm
- Taille de l'image : 12,5 m (à 25 m) et 7 m (à 15 m)
- Image rotative
- Télécommande

Lentille Octobre Rose : Prix Unitaire HT : 137,40 € HT



Prix unitaire HT simple face

par 1	par 5	par 10
131,00 € HT	88,60 € HT	80,40 € HT

Prix unitaire HT double face

par 1	par 5	par 10
194,70 € HT	143,20 € HT	137,10 € HT

- Dimension : L : 2 m x H 1 m, 510 gr, oeillet tous les 50 cm

Banderôle Octobre Rose
Pose sur façade ou barrière



Badges Octobre Rose



• ø 3,8 cm

Prix unitaire HT : 1,40 €

Pin's boutonnière



• ø 2cm

• Lot de 50 pin's

Prix HT : 3,20 €

Épingles ruban rose



• Composition : trombone et tissu.

Prix unitaire HT : 0,80 €

Drapeaux à agiter



Lot de 50 : 67,00 € HT

Lot de 100 : 118,50 € HT

- Format : 14 x 21 cm
- Sur tige en bois H.37 cm



06 61 41 26 23

Bracelets ruban rose



• Taille : Tissu de 17 cm
Prix unitaire HT : 1,40 €

jlgequipements@gmail.com
Photos et tarifs non contractuels

Guirlandes roses



• 20 pavillons Maille - 20 x 30 cm - Longueur 10 m
Prix HT du lot : 34,50 €

• 20 pavillons PVC - 20 x 30 cm - Longueur 10 m
Prix HT du lot : 18,80 €

www.jlgequipements.fr





Équipements Collectivités

L'équipe

Tout pour les Communes !



Jean-Luc Guichoux
Dirigeant

La société JLG Équipements Collectivités fondée par Jean-Luc Guichoux a vu le jour en 2016, depuis, notre entreprise se consacre à l'élaboration de projets dans différentes communes.

À travers des rencontres et des liens qui se tissent au fil du temps et de plus de 30 ans d'expérience, nous accompagnons et conseillons les mairies dans leurs événements.

Marchons ensemble pour développer nos belles communes !



La plupart de nos produits sont :



Mobile : 06 61 41 26 23
Bureau : 03 21 80 42 29
Commercial : 07 82 93 81 49

 jlgequipements@gmail.com

 www.jlgequipements.fr

 19 rue de la Marne
62230 OUTREAU



Jean-Luc Guichoux
Dirigeant

Créateur et dirigeant de la société JLG Équipements depuis le 1er octobre 2016, cela fait maintenant 8 ans que j'ai ouvert la société afin de travailler en collaboration avec les mairies pour développer nos belles communes, fort de mon expérience depuis plus de 32 ans, j'ai à cœur de vous accompagner pour réaliser vos projets et échanger à ce sujet lors de nos prochaines rencontres.

06 61 41 26 23

Emmanuelle Guichoux
Assistante de gestion

J'ai intégré l'aventure JLG 6 mois après sa création en 2017, je suis en charge de la facturation clients, des paiements fournisseurs et des tâches administratives, je serai donc votre interlocutrice pour vos demandes administratives.



Clara Rufin
Assistante de direction

À la suite de mon BTS MCO en alternance que j'ai réalisé pendant 2 ans au sein de l'entreprise JLG, je fais partie intégrante de la société depuis septembre 2022. J'ai pour mission de m'occuper des mails, des devis et des commandes. Ma responsabilité comprend la gestion du standard téléphonique et assurer la satisfaction de nos Mairies. Je gère vos commandes et vos S.A.V pour votre plus grande satisfaction.

03 21 80 42 29

Daniel Hennuyer
Graphiste

J'ai intégré la société JLG Équipements en tant qu'alternant du BTS Communication au Lycée St Joseph à St Martin Boulogne. En tant que graphiste, je suis chargé des créations visuelles de l'entreprise ainsi que des demandes graphiques des clients, je réalise également les mailings, le catalogue ainsi que la gestion du site internet.



Lucien Dubois
Commercial

J'ai intégré JLG Équipements en septembre 2024 après avoir fait ma licence et mon master commercial, en alternance dans la société. Je suis responsable du secteur Nord, Pas de Calais, je me charge principalement de la prospection et de la relance clients avec Mr Guichoux. Je suis à votre écoute pour vos projets, à très vite !

07 82 93 81 49

Valérie Fregez
Fée du logis

J'ai intégré la société JLG il y a 2 ans à la suite des investissements pour les nouveaux bâtiments de la société, ma mission est de préserver l'environnement de travail de chacun.



- ILS NOUS FONT CONFIANCE -

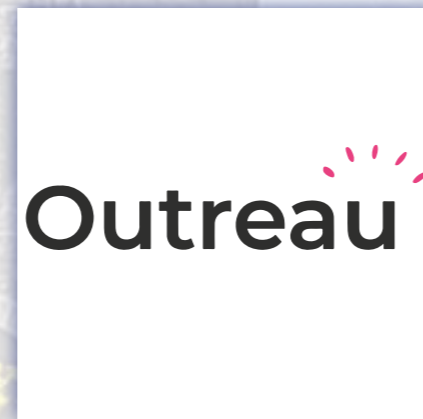

Au fil des années, grâce à des échanges constructifs et des conseils personnalisés. Nous avons contribué à l'embellissement de ces communes grâce à notre savoir-faire en mobilier urbain, salle polyvalente, pavoisement, signalisation, illuminations, feux d'artifice, paniers garnis état civil et bien plus encore ...

CONTACTEZ NOUS



03 21 80 42 29

jlgequipements@gmail.com

www.jlgequipements.fr

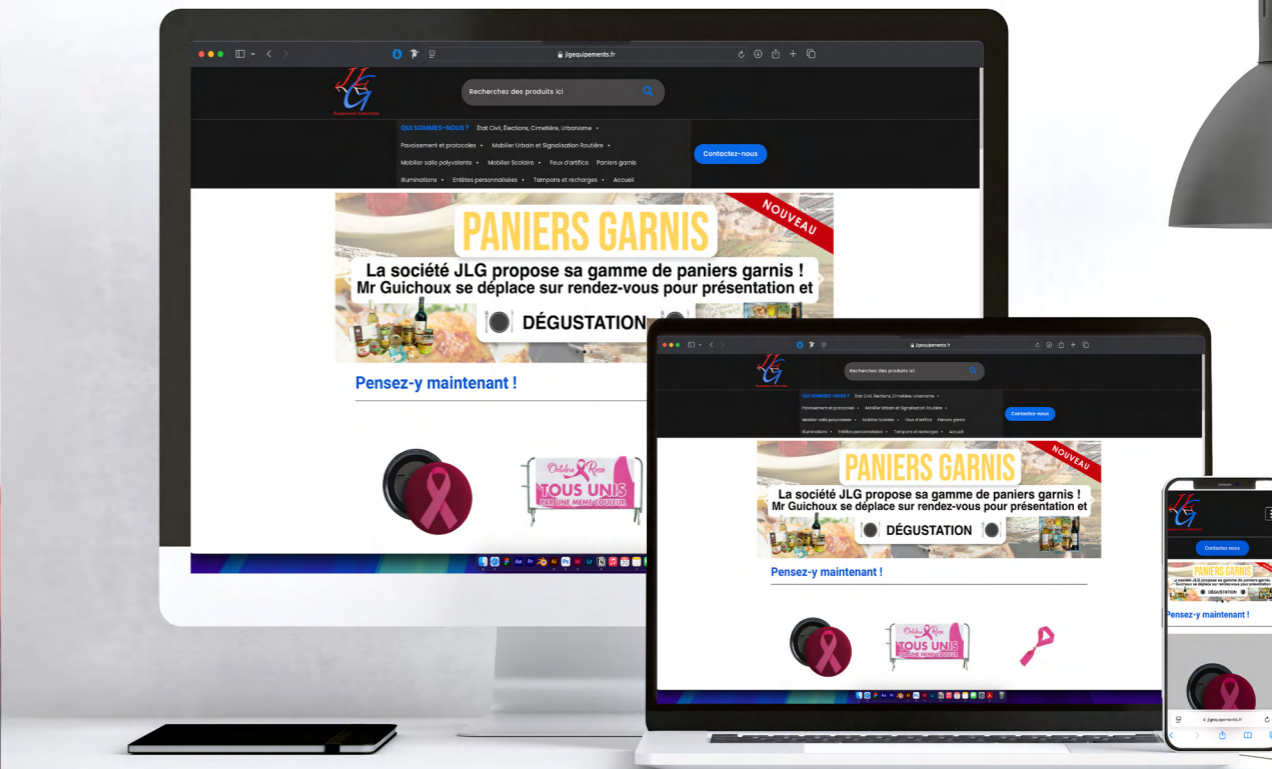

- NOTRE SITE FAIT PEAU NEUVE -

Nous sommes ravis de vous présenter notre nouveau site internet, conçu pour vous offrir une navigation fluide et intuitive.

Obtenez un devis en moins de 48h.

L'équipe JLG est à votre disposition pour vous guider dans votre projet.

Rendez-vous sur : www.jlgequipements.fr



CONDITIONS GÉNÉRALES DE VENTE

Clause n° 1 : Objet

Les conditions générales de vente décrites ci-après détaillent les droits et obligations de la société JLG Équipements Collectivités et de son client dans le cadre de la vente des marchandises suivantes :
Toute prestation accomplie par la société JLG Équipements Collectivités implique donc l'adhésion sans réserve de l'acheteur aux présentes conditions générales de vente.

Clause n° 2 : Prix

Les prix des marchandises vendues sont ceux en vigueur au jour de la prise de commande. Ils sont libellés en euros et calculés hors taxes. Par voie de conséquence, ils seront majorés du taux de TVA et des frais de transport applicables au jour de la commande.

La société JLG Équipements Collectivités s'accorde le droit de modifier ses tarifs à tout moment. Toutefois, elle s'engage à facturer les marchandises commandées aux prix indiqués lors de l'enregistrement de la commande.

Clause n° 3 : Rabais et ristournes

Les tarifs proposés comprennent les rabais et ristournes que la société JLG Équipements Collectivités serait amenée à octroyer compte tenu de ses résultats ou de la prise en charge par l'acheteur de certaines prestations.

Clause n° 4 : Escompte

Aucun escompte ne sera consenti en cas de paiement anticipé.

Clause n° 5 : Modalités de paiement

Le règlement des commandes s'effectue :

- soit par chèque ;
- soit par virement bancaire ;
- le cas échéant, indiquer les autres moyens de paiement acceptés
- soit en paiement par mandat administratif

Clause n° 6 : Retard de paiement

En cas de défaut de paiement total ou partiel des marchandises livrées au jour de la réception, l'acheteur doit verser à la société JLG Équipements Collectivités une pénalité de retard.

À compter du 1er janvier 2015, le taux d'intérêt légal sera révisé tous les 6 mois (Ordonnance n°2014-947 du 20 août 2014).

Cette pénalité est calculée sur le montant TTC de la somme restant due, et court à compter de la date d'échéance du prix sans qu'aucune mise en demeure préalable ne soit nécessaire.

En sus des indemnités de retard, toute somme, y compris l'acompte, non payée à sa date d'exigibilité produira de plein droit le paiement d'une indemnité forfaitaire de 40 euros due au titre des frais de recouvrement.

Articles 441-6, I alinéa 12 et D. 441-5 du code de commerce. Articles 441-6, I alinéa 12 et D. 441-5 du code de commerce.

Fait à Outreau, le 01/01/2025



CONDITIONS GÉNÉRALES DE VENTE

Clause n° 7 : Clause résolutoire

Si dans les quinze jours qui suivent la mise en oeuvre de la clause « Retard de paiement » l'acheteur ne s'est pas acquitté des sommes restant dues, la vente sera résolue de plein droit et pourra ouvrir droit à l'allocation de dommages et intérêts au profit de la société JLG Équipements Collectivités

Clause n° 8 : Clause de réserve de propriété

La société JLG Équipements Collectivités conserve la propriété des biens vendus jusqu'au paiement intégral du prix, en principal et en accessoires. À ce titre, si l'acheteur fait l'objet d'un redressement ou d'une liquidation judiciaire, la société JLG Équipements Collectivités se réserve le droit de revendiquer, dans le cadre de la procédure collective, les marchandises vendues et restées impayées.

Clause n° 9 : Livraison

La livraison est effectuée :

- soit par la remise directe de la marchandise à l'acheteur ;
- soit par l'envoi d'un avis de mise à disposition en magasin à l'attention de l'acheteur ;
- soit au lieu indiqué par l'acheteur sur le bon de commande.

Le délai de livraison indiqué lors de l'enregistrement de la commande n'est donné qu'à titre indicatif et n'est aucunement garanti.

Par voie de conséquence, tout retard raisonnable dans la livraison des produits ne pourra pas donner lieu au profit de l'acheteur à :

- l'allocation de dommages et intérêts ;
- l'annulation de la commande.

Le risque du transport est supporté en totalité par l'acheteur.

En cas de marchandises manquantes ou détériorées lors du transport, l'acheteur devra formuler toutes les réserves nécessaires sur le bon de commande à réception desdites marchandises. Ces réserves devront être, en outre, confirmées par écrit dans les cinq jours suivant la livraison, par courrier recommandé AR.

Clause n° 10 : Force majeure

La responsabilité de la société JLG Équipements Collectivités ne pourra pas être mise en oeuvre si la non-exécution ou le retard dans l'exécution de l'une de ses obligations décrites dans les présentes conditions générales de vente découle d'un cas de force majeure. À ce titre, la force majeure s'entend de tout événement extérieur, imprévisible et irrésistible au sens de l'article 1148 du Code civil.

Clause n° 11 : Tribunal compétent

Tout litige relatif à l'interprétation et à l'exécution des présentes conditions générales de vente est soumis au droit français.

À défaut de résolution amiable, le litige sera porté devant le Tribunal de commerce de Boulogne-sur-Mer.

Fait à Outreau, le 01/01/2025



JEAN-LUC G
DIRIGEANT

FIXE : 03 21 80 42 29

PORT : 06 61 41 26 23

NOUS CONTACTER

jlgequipements@gmail.com

19 rue de la Marne - 62230 OUTREAU

www.jlgequipements.fr

LUCIEN D
COMMERCIAL

FIXE : 03 21 80 42 29

PORT : 07 82 93 81 49



Reliures

État Civil

Élections

Tampons

Drapeaux

Bureautique

Mobilier Urbain

Mobilier Salle des Fêtes

Papeterie

Signalisation

Illuminations

Aires de Jeux

Paniers Garnis

Feux d'Artifice

Mobilier Scolaire

Entêtes Personnalisées



Équipements Collectivités