



Équipements Collectivités

LE PARTENAIRE DES COMMUNES 2024



Reliures
État Civil
Élections
Tampons
Bureautique
Octobre Rose
Mobilier Urbain
Mobilier Salle des Fêtes



Drapeaux
Papeterie
Signalisation
Aires de Jeux
Illuminations
Feux d'Artifice
Mobilier Scolaire
Entêtes Personnalisées



Sommaire

Tout pour les Communes !



Jean-Luc Guichoux
Dirigeant secteur Nord

La société JLG Équipements Collectivités fondée par Jean-Luc Guichoux a vu le jour en 2016, depuis, notre entreprise se consacre à l'élaboration de projets dans différentes communes.

À travers des rencontres et des liens qui se tissent au fil du temps et de plus de 30 ans d'expérience, nous accompagnons et conseillons les mairies dans leurs événements.

Marchons ensemble pour développer nos belles communes !



Alexis Hardy
Dirigeant secteur Sud

La société HSC Hardy Scout Collective fondée par Alexis Hardy a vu le jour en 2019, depuis, notre entreprise se consacre à l'élaboration de projets dans différentes communes.

À travers des rencontres et des liens qui se tissent au fil du temps et de plus de 25 ans d'expérience, nous accompagnons et conseillons les mairies dans leurs événements.

Marchons ensemble pour développer les mairies.



page 3 à 29

ÉTAT CIVIL

- Reliure & numérisation
- Armoires ignifuges & coffres forts
- Livrets de Famille & Mariage
- Étuis de Livret de Famille
- Stylos d'État Civil
- Livres d'Or, coffrets de naissance & peluches
- Livre d'Or de Mariage
- Parrainage civil & PACS (Pacte Civil de Solidarité)
- Médailles de ville
- Pochettes de célébration, médailles & diplômes
- CNI & passeport
- Tampons & recharges
- Cimetières
- Urbanismes
- Élections

page 41 à 61

PAVOISEMENT

- Drapeaux & mâts anti-enroulement
- France & CEE
- Drapeaux recyclés ou ajourés
- Pays Européens
- Provinces & Régions
- Monde & organismes internationaux
- Écussons
- Débarquement 80^{ème} anniversaire & drapeaux à mains
- Mâts & supports façades
- Guirlandes
- Tapis de table & rubans tricolores
- Marianne & médailles RF
- Insignes, écharpes & coussin
- CMJ (Conseil Municipal des Jeunes)
- Médailles communales, départementales & du travail
- Pupitres
- Drapeaux anciens combattants
- Socles

page 107 à 113

MOBILIER SALLE POLYVALENTE

- Chaises polypropylène
- Chaises Denver & iso tissu
- Tables Grenade
- Tables mélaminées
- Chariots pour tables & chaises
- Tonnelles Premium Pro
- Défibrillateurs

page 120 à 121

FEUX D'ARTIFICE

- Feux automatiques
- Feux catégories F3, F4
- Spectacle pyromusical

page 31 à 39

ILLUMINATION

- Projecteurs gobos
- Scénettes
- Rideaux stalactites
- Guirlandes & cordons LED
- Décors poteaux

page 63 à 89

MOBILIER URBAIN

- Barrières de ville
- Figurines & totems
- Barrières de police & fourreaux barrières
- Potelets
- Stations bus & fourreaux potelets
- Vitrines extérieures
- Potelets à chaînes & chaînes
- Aires de jeux & table de ping-pong
- Supports pour trotinettes & vélos
- Tables de pique-nique & bancs pour école
- Bancs & corbeilles
- Hygiène canine

page 91 à 105

SIGNALÉTIQUE

- Numéros & plaques de rue
- Panneaux de villes
- Panneaux d'agglomération
- Signalisation routière & balises
- Radars pédagogiques
- Miroirs d'angle de rue
- Signalisation temporaire
- Personnalisation & communication

page 115 à 119

MOBILIER SCOLAIRE

- Chaises 4 pieds
- Ensembles et tables
- Coloris mobilier scolaire
- Vitrines extérieures
- Tableaux blancs

page 123 à 124

ENTÊTES PERSONNALISÉES

- Enveloppes personnalisées noir
- Enveloppes personnalisées quadri
- Tickets de cantine & garderie
- Papier à entête
- Octobre Rose

THÈMES

- Reliure & numérisation p.03 & 04
- Armoires ignifuges & coffres forts p.05
- Livrets de Famille & Mariage p.06 & 07
- Étuis de livret de Famille p.08 & 09
- Stylos d'État Civil et étuis p.10
- Livres d'Or, coffret de naissance & peluches p.11
- Livre d'Or de Mariage p.12 & 13
- Parrainage civil & PACS p.14 & 15
- Médailles de ville p.16
- Pochettes de célébration, médailles & diplôme de noces d'or p.17
- CNI & passeport p.18
- Tampons & recharges p.19 à 21
- Cimetière p.22 & 23
- Urbanisme p.24 & 25
- Élections p.26 à 29

Reliure traditionnelle d'État Civil 2013 - 2022

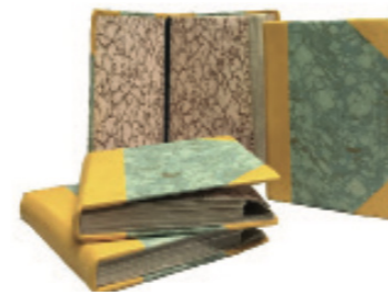

- Conçue avec des matériaux nobles, comme le cuir véritable. Les matériaux en contact avec les feuillets du registre répondent à la norme ISO 9706 portant sur les caractères de permanence du papier.



Chagrin (chèvre) :

- Marron foncé
- Bleu
- Rouge
- Noir
- Marron clair
- Bordeaux
- Vert

Mouton Bigarre :

- Vert
- Marron
- Savane
- Raciné

Papier Maître Relieur :

- Bleu
- Vert
- Rouge
- Marron
- Beige

Basane (mouton mat) :

- Marron clair
- Marron foncé
- Vert
- Bordeaux
- Rouge
- Bleu
- Noir

Papier Agathe :

- Beige
- Jaune
- Vert
- Bleu
- Bordeaux
- Rouge
- Noir & Blanc

Papier Celloderme :

- Bleu
- Vert
- Marron
- Gris
- Rouge
- Beige

Pour pièce de titre

Devis nous consulter

Pour des raisons de sécurité nous ne faisons pas intervenir de transporteur nous venons récupérer les registres en Mairie et nous vous les rapportons en main propre.



Papier permanent pour délibération et arrêté

- Norme ISO 9706 portant sur les caractères de permanence du papier et une encre correspondant à la norme ISO 11798.



Toile :

- Ecrue
- Rouge
- Bleu
- Vert
- Bordeaux
- Noir



RESTAURATIONS RELIURES ET NUMÉRISATION

La restauration consiste à arrêter les dégradations d'un document et à consolider et conserver ce document. On peut restaurer les délibérations, les arrêtés, les documents d'état civil... reliés ou pas.

Équipements Collectivités

La restauration :

« En tant que relieurs, nous nous assurons que vos registres passant entre nos mains soient reliés de manière à assurer leur pérennité dans vos services. Malgré tout, après plusieurs décennies de manipulations, certains de vos ouvrages sont abimés et nécessitent une nouvelle reliure.

Pour permettre de consulter à nouveau vos registres dans les meilleures conditions, mais aussi pour éviter une dégradation du contenu de ces derniers, nous vous proposons nos services de restauration et de reliure de vos ouvrages détériorés. En plus de démonter l'ouvrage pour effectuer une nouvelle reliure avec les matériaux de votre choix, nous procédons aussi aux réparations des éventuelles déchirures, manques ou faiblesses du papier provoqués par ces années de manipulations.

Ce service de restauration de ces ouvrages s'ajoutent à notre compétence dans la réalisation des reliures de vos actes d'État Civil, d'Arrêtés et de Délibérations non reliés, sur lesquelles nous sommes habilités à travailler avec l'aval du service des archives départementales. »

JLG Équipements Collectivités vous propose, en collaboration avec l'Atelier de Reliure de Boulogne-sur-Mer, tous types de reliures, sur tous types de supports : pleine toile, plein cuir, demi toilé, demi cuir. Avec différentes finitions : coin cuir, coin toilé, nerf...

JLG vous propose aussi la numérisation de vos actes civils.

Enlèvement et retour réalisés par nos soins frais de port en sus.



La reliure :

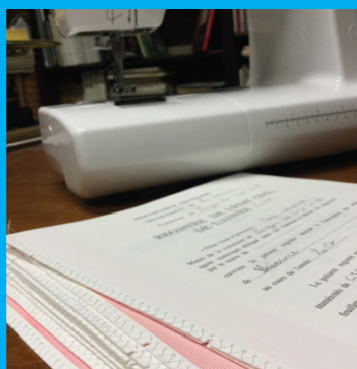

Numérisation

Numérisation des actes d'état civil, protocole COMEDC.
Numérisation sur place
Indexation réalisée en France

Devis sur place

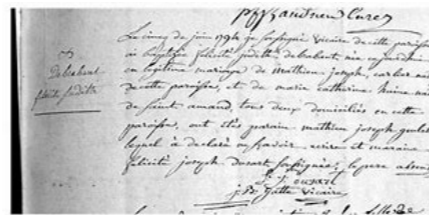

ARMOIRES IGNIFUGES & COFFRES FORTS

H.S.C

Armoires ignifugés pour la protection des actes d'état civil

Certifiés NT FIRE 017

- Serrure à clé double panneton
- Haute protection contre le feu : de 60 minutes à 120 minutes selon les modèles, dans des conditions d'exposition à une température constante de 1010 °C
- Serrure de haute sécurité certifiée A2P avec fermeture par clé à double panneton
- Blocage par pènes au niveau des pivots empêchant le démontage de la porte en cas d'attaque des paumelles
- Tablette sur crémaillère réglable et amovible
- Les modèles 150 NGS, 355 NGS et 635 NGS sont équipés de 4 roulettes cachées derrière une plaque.
- Pour la fixation murale 2 trous sont prévus au dos
- Peinture RAL 9002.



MODÈLES	DIMENSIONS EXTERNES H x L x P mm.			DIMENSIONS INTERNES H x L x P mm.			RÉSISTANCE AU FEU en minutes	TABLETTE	TIROIR	POIDS en kg	VOLUME en litres
60 JLG	600	470	470	480	350	300	90	1	1	80	50
80 JLG	832	520	520	832	520	520	90	1	1	122	85
150 JLG	1220	655	560	980	475	350	120	2	1	229	162
355 JLG	1690	775	650	1450	595	440	120	3	1	388	379
635 JLG	1745	1116	700	1505	946	490	120	3	2	548	690

Livraison et installation incluse :

- Installation sous condition
- Rez-de-chaussée avec un roulage de 20 mètres
- 1er étage avec ascenseur
- Deux marches maximum.

Pour d'autres modèles, nous consulter.



Sacs à monnaie

- Dimension (en mm): 1188 x L280 + 30 mm (talon) + 40 mm
- Système antieffraction : ce sachet à monnaie est scellé par un adhésif de haute sécurité mettant en évidence toute tentative d'effraction
- Double numérotation
- En polyéthylène, contenance max 5 kg



Sacs à billets

- Dimension (en mm) : 1188 x L260 + 35 + 25 mm
- Sécurisé par micro-impresion de sécurité, scellé par un adhésif haut sécurité mettant en évidence toute tentative d'effraction
- Double numérotation
- En polyéthylène, contenance max 5 kg



Les livrets de famille ont une couverture avec impression « Livret de Famille ». À l'intérieur, le papier est certifié ISO 9706. La reliure est réalisée avec un fil de lin indéchirable rendant le livret infalsifiable.

Registre d'avis de mention et du changement de nom



Pour mariage, pacs, décès, divorce, séparation de corps, acte de notoriété. Carnet de 50 duplicatas. Impression recto verso sur papier autocopiant. 1^{er} feuillet blanc détachable avec récépissé d'avis de mention. Nouveau pour changement de nom. Liasse de 25 en duplicata.
Format : 21 x 29,7 cm



Personnalisé marquage doré ou argent

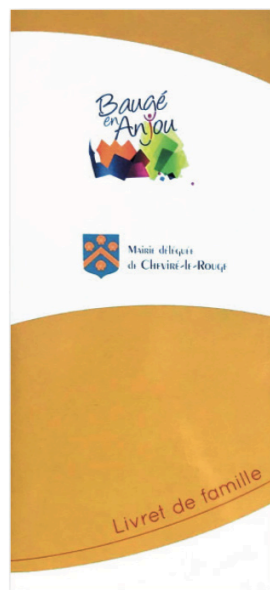

Livret personnalisé

Version manuscrit ou informatique (encart pleine page ; bande adhésive)

Personnalisé marquage couleur

Guide pratique des Époux



Format : 21 x 15 cm - 40 pages

Célébration du Mariage Civil



Format : 27 x 21 cm - 250 gr - 2 pages

Nous consulter

Nous consulter

Livret non-personnalisé

Version manuscrit ou informatique (encart pleine page ; bande adhésive) - couverture cartonnée intérieur papier offset 90 gr ISO 9706 - couture fil delin indéchirable rendant le livret infalsifiable

Encart plein page ou bande adhésive

Dossier de bordereau



Dossier de Mariage



Format : 32 x 21 cm 250 gr

Étui cristal coins droits



L'étui de protection transparent est l'accessoire le plus économique pour protéger le livret de famille.





ÉTUIS DE LIVRET DE FAMILLE

Nos étuis sont cousus et avec finition 4 coins dorés.
Personnalisation or, argent et en creux au choix.

Équipements Collectivités

Étui prestige bicolore en simili cuir personnalisé



- Bleu / Blanc
- Camel / Beige
- Vert / Blanc
- Bleu jean's

Étui prestige bicolore en simili cuir non personnalisé



ÉTUIS DE LIVRET DE FAMILLE

Nos étuis sont cousus et avec finition 4 coins dorés.
Personnalisation or, argent et en creux au choix.



Étui prestige nubuck bicolore personnalisé



- Bleu Outre mer
- Bleu marine
- Rouge
- Beige

Étui prestige nubuck bicolore non personnalisé



Étui prestige en simili cuir personnalisé



- Granny
- Jean
- Pistache
- Beige
- Bleu canard
- Bleu marine
- Bleu foncé
- Blanc

Étui prestige en simili cuir non personnalisé



Étui prestige nubuck personnalisé



- Bleu marine
- Bleu roi
- Rouge
- Vert

Étui prestige nubuck non personnalisé



Étui prestige simili cuir impression quadri

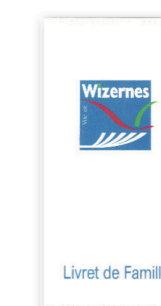
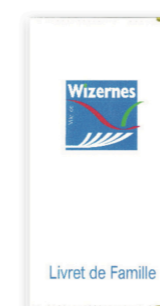



Équipements Collectivités

STYLOS D'ÉTAT CIVIL & ÉTUIS



Parure de stylo bois

Non-personnalisé

Personnalisé

Description :

- Matériau principal : bois de hêtre et métal
- Référence : JLG 9156-011
- Dimensions : long : 16,3 x haut 2,1 x larg : 4,8 cm
- Stylo à bille et roller (encre : bleue)
- Personnalisable sur la boîte une couleur
- Dimensions marquage : 5 x 3 cm
- Fourni avec une encre d'origine Allemande.

Parure de stylo JLG 1

Non-personnalisé

Personnalisé

Description:

- Matériau principal : métal
- Référence : JLG 82365
- Couleur d'encre : bleue
- Un stylo à bille rétractable et un roller (4 couleurs disponibles)
- Personnalisation sur le stylo
- Dimensions : long 17,5 x larg 5,7 x haut 2,5 cm



Parure de stylo JLG 2

Non-personnalisé

Personnalisé



Description :

- Matériau principal : métal
- Longueur : 175 mm
- Largeur : 57 mm
- Hauteur : 22 mm
- Référence : JLG 1076103
- Personnalisable sur la boîte

Étuis personnalisés



Étui pour 1 stylo
Étui personnalisé or avec blason
Matière : simili cuir

Stylo Etat civil



Étuis non personnalisés



Étui pour 1 stylo
Étui non personnalisé
Matière : simili cuir
Livré avec un stylo Pentel infalsifiable en carbone

LIVRE D'OR, COFFRET DE NAISSANCE & PELUCHES

H.S.C

Livre d'or de naissance



Ce présent vous donnera l'opportunité d'exprimer votre joie à accueillir ce nouvel habitant dans la commune tout en témoignant de votre soutien bienveillant et de votre implication dans son devenir d'individu et de citoyen.

5 coloris aux choix : Beige, Bleu ciel, Pêche, Rose et Vert anis.

Ourson JLG



Non-personnalisé

Personnalisé

- Peluche polaire remplie de polyester recyclé.
- Cette peluche douce sera un excellent compagnon de jeu et de câlins pour les enfants.
- Dimensions : Haut 25 x Larg 20 x épaisseur 16 cm
- Présenté dans un sac en coton biologique personnalisé.
- Personnalisation à partir de 50 pièces.
- Personnalisation soit : sur le ventre, sur un pied ou sur la pochette.

Peluche Ben JLG



Beige clair Gris Marron

- Ben est une peluche multi-casquettes, l'ourson est intemporel, il peut porter des t-shirts (sportif, ouvrier ou médecin), affichez fièrement votre activité avec cette peluche.
- Dimension : Haut 19 cm
- Coloris disponible : Beige, Beige clair, gris et marron.

Coffret naissance JLG



Coffret 5 pièces

Ce coffret contient : 1 pyjama, 1 attache tétine blanc, 1 bonnet blanc, 1 doudou et une paire de moufle



Coloris disponible :



Coffret 4 pièces

Ce coffret contient : 1 pyjama, 1 attache tétine blanc, 1 bonnet blanc, 1 sac blanc



Gamme Premium
- Velours -



Livre d'Or non personnalisé

Livre d'Or personnalisé
au nom de la commune

Gamme Prestige
- Simili Cuir -

Livre d'Or non personnalisé

Livre d'Or personnalisé
au nom de la commune



Gamme Platinum
- Nubuck -



Livre d'Or non personnalisé

Livre d'Or personnalisé
au nom de la commune



Ce nouveau livre d'OR de Notre Mariage est **une création JLG !** Cet ouvrage regorge d'innovation pour le bonheur des jeunes mariés, mis à jour avec la présence des récents textes de loi du Mariage pour tous, ainsi que des inspirations musicales variées de Francis Cabrel à Grand Corps Malade en passant par Amir.

Caractéristiques :

- Format : fermé - 260 x 245 mm, ouvert - 520 x 245 mm
- Couverture demi-mat blanc 4 pages rigides
- Intérieur : 64 pages - 170 gr

Thématiques abordées :

Origine du Mariage, l'Évolution du Mariage, Symbole du Mariage, Vin d'honneur, Origine du champagne, Origine de la pièce montée, Voyage de Noces, Arbre généalogique, etc ...

Livre d'Or non personnalisé

Livre d'Or personnalisé
au nom de la commune

Trophée coeur JLG

- Trophée forme coeur
- Épaisseur : 12 mm
- Hauteur : 200 m
- En verre
- Gravure laser texte au choix



Logo personnalisable sur votre livre d'or



Équipements Collectivités

PARRAINAGE CIVIL

Registre des parrainages civils

Le **Registre des parrainages civils** vous permettra de recenser toutes les informations liées à cet événement et de célébrer par la même occasion cet instant unique.

80 pages
Reliure piqûre
Format : 21 x 29,7 cm



Registre du PACS



Le **registre du PACS** permet de répondre au cahier des charges fixé par la Loi n°2016-1547 du 18 novembre 2016 et est conforme à l'arrêté du 20 novembre 2017 et à l'annexe de la circulation du 13 décembre 2017.
80 pages.

PACS

Pochette d'archivage du PACS

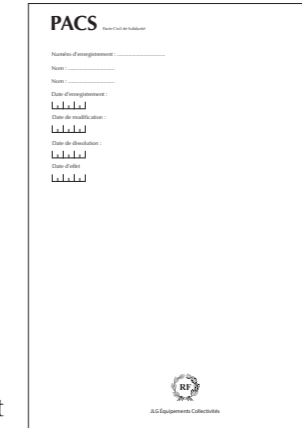

La **pochette d'archivage du PACS** vous servira à classer et à conserver les pièces composant le PACS. Impression sur le recto des mentions du PACS.
Pochette C4 blanche 90 gr
Format : 22,9 x 32,4 cm



Célébration du parrainage civil

La **Célébration de parrainage civil** vous permettra, une fois complétée, de réaliser une cérémonie dans les meilleures conditions
Finition mate
Format 21 x 29,7 250 gr

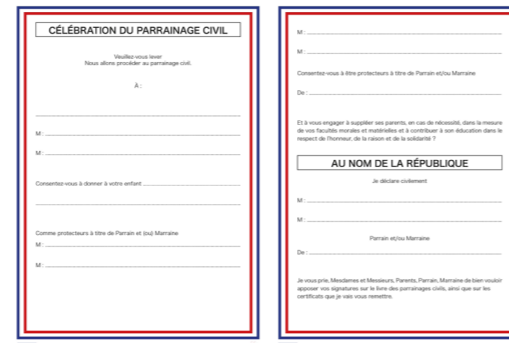

Célébration du pacte de solidarité

La **Célébration de pacte de solidarité** vous permettra, une fois complétée, de réaliser une cérémonie dans les meilleures conditions possibles
Finition mat
Format 21 x 29,7 250 gr

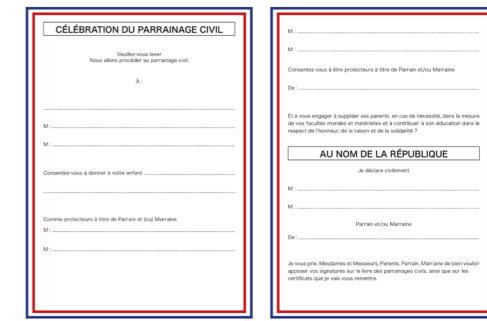
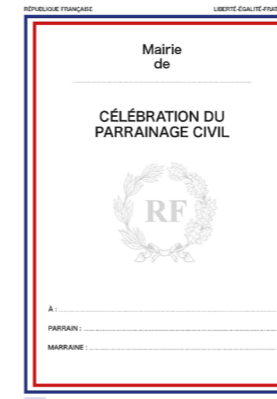

Certificat du parrainage civil

Impression quadri sur bristol blanc 250 gr
Format : 21 x 29,7 cm



Certificat du pacte de solidarité



Format : A4 en paysage
Impression quadri sur bristol blanc 250 gr

Livre du parrainage

Ce **livre constitue une introduction ludique à l'éducation civique et aux valeurs républicaines.**

Un certificat de parrainage civil est offert avec le livre. Illustré tout en couleurs, il contient aussi des espaces à personnaliser dédiés à l'enfant et à ses proches.
Convient pour des enfants de 1 à 12 ans.
4 couleurs de couverture : Rouge, Bleu, Orange, Vert.



Guide du PACS

Le format à **l'italienne**, rendent ce guide pratique particulièrement lisible et aisé à utiliser par les futur(e)s partenaires. Les formulaires sont faciles à remplir et à détacher.
16 pages.

Format : 15 x 21 cm



Médailles Epoxy



JLG	Diamètre	Épaisseur
A31	70 mm	4 mm

Possibilité de panacher les médailles.

Médailles Bronze Florentin



Diamètre
40 mm
50 mm
60 mm
70 mm

Épaisseur standard 3 mm. Épaisseur 5 mm sur devis. Finitions : Or, Argent, Bronze. Suppléments par couleur émaillées : 0,80 €. Supplément bord diamanté : 0,80 €. Supplément surface diamanté : 1,20 €. Les outillages sont conservés pendant 5 ans. Réf : FSJLG01

Médailles Florentin Orfèverie



Diamètre
50 mm
60 mm
70 mm
80 mm
90 mm

Médaille orfèverie en bronze florentin estampées. *Épaisseur 5 mm, bords tournés. Finitions : Or, Argent et Bronze. Supplément par couleur émaillée : 0,80 €. Les outillages sont conservés pendant 5 ans. Réf : FSJLG02

Écrin prestige disponible :



06 61 41 26 23

Pochette de célébration de Mariage prestige



- Coloris au choix
- Blanc, Bordeaux, Bleu, Beige
- Dimension : 21 x 31 cm
- Simili cuir
- marquage fer à doré
- deux rabas intérieur

Pochette de célébration de Mariage prestige bicolore



- Coloris au choix
- bleu / blanc, Bleu jeans / blanc
- Dimension : 21 x 31 cm
- Simili cuir
- marquage fer à doré
- deux rabas intérieur

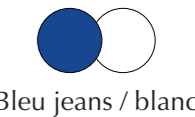
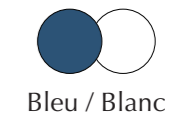

Diplôme de célébration de Noces



- non personnalisé
- Format 29,7 x 21 cm
- Impression quadri papier gaufré 250 gr
- Doré et argent



non personnalisé



- personnalisé
- Papier 250 gr



- personnalisé
- Papier 250 gr
- Cadre diplôme de Noces

Médaille de Noces d'or & de mariage



recto
Médaille de Noces d'or
ø 70 mm



gravure personnalisée
au verso



recto
Médaille de Mariage
ø 70 mm



Déclaration de perte de carte nationale d'identité ou passeport

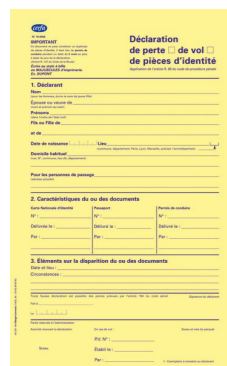

Format : 18,5 x 30 cm
Cerfa n° 20*3248
Liasse de 3 feuillets autocopiants
Réf : JLG530105.

Registre pour carte d'identité et passeport



Caractéristiques de votre registre :
- Papier normes ISO 9706 (couverture de 250 gr et papier intérieur de 100 gr).
Format : 31,5 x 21 cm
84 pages (80 + 4 de couv)

Conforme au décret n° 55 - 1397 du 22 octobre 1955.



DÉSIGNATION	TAILLE EMPREINTE	RÉF. CASSETTE
46019	Ø 19 mm	6/46019

Tampon Marianne de poche

Tampon Marianne

DÉSIGNATION	TAILLE EMPREINTE	RÉF. CASSETTE
4630	Ø 25 ou 30 mm	6/4630



Monture métallique Usage intensif



DÉSIGNATION	TAILLE EMPREINTE	RÉF. CASSETTE
52015	Ø 25, 30, 35, 40 mm	6/46030A

Pince à découper



- Pince à découper les photos
- Format 35 x 45 mm
- Outil précis, fiable et de qualité.

Étiquettes



Boîte de 500 étiquettes dimension : 36 x 25 mm
Pour passeport et CNI.

Pochettes à scanner



Lot de 5 pochettes transparentes conçues pour la numérisation des reçus des pièces d'identités.
Prix HT : 35,40 €
Réf : FJLG-PAS

Bobine thermo réactive

Imprime essentiellement les récépissés, transmis aux administrés, concernant les passeports biométriques sans Bisphénol.

Long : 80 mm
Larg : 80 mm
Mandrin : 12 mm
Papier : 55 gr



Tampon Dateur

DÉSIGNATION	TAILLE EMPREINTE	HAUTEUR DE DATE	RÉF. CASSETTE
4800	20 x 3 mm	3 mm	6/4911



Mini dateur



DÉSIGNATION	TAILLE EMPREINTE	HAUTEUR DE DATE	RÉF. CASSETTE
4810	20 x 3,8 mm	3,8 mm	6/4910

Marqueur de textes 3 lignes

Coloris de texte : noir, bleu, rouge

JLG ÉQUIPEMENTS COLLECTIVITÉS
19 rue de la Marne
62230 - OUTREAU

DÉSIGNATION	TAILLE EMPREINTE	RÉF. CASSETTE
4912	47 x 18 mm	6/4912



Tampon PreScan (16 000 empreintes)



132,00 € HT

- Intensifieur conçu pour maximiser la qualité des empreintes scannées.



Équipements Collectivités

JLG ÉQUIPEMENTS COLLECTIVITÉS
19 rue de la Marne - 62230 OUTREAU
Tél : 06.61.41.26.23
E-mail : jlgequipements@gmail.com

Marqueur de textes 5 lignes

Coloris monture : blanc, gris, noir, bleu, rouge, vert, orange, fuchsia, taupe, turquoise.



DÉSIGNATION	TAILLE EMPREINTE	RÉF. CASSETTE
4913	58 x 22 mm	6/4913



Marqueur de textes 6 lignes

Coloris monture : blanc, gris, noir, bleu, rouge, vert, orange, fuchsia, taupe, turquoise.

JLG ÉQUIPEMENTS COLLECTIVITÉS
19 rue de la Marne - 62230 OUTREAU
Tél : 06.61.41.26.23
E-mail : jlgequipements@gmail.com
Site internet : jlgequipements.fr

DÉSIGNATION	TAILLE EMPREINTE	RÉF. CASSETTE
4914	64 x 26 mm	6/4914

Dateur 1 + 1 ligne, date 3 mm cassette noire

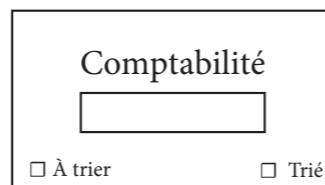

DÉSIGNATION	TAILLE EMPREINTE	RÉF. CASSETTE
5430	41 x 24 mm	6/50

Dateur 5460 - Texte 3 à 4 lignes

JLG ÉQUIPEMENTS COLLECTIVITÉS
Reçu le :
19 rue de la Marne - 62230 OUTREAU
Tél : 06.61.41.26.23



DÉSIGNATION	TAILLE EMPREINTE	RÉF. CASSETTE
5460	56 x 33 mm	6/56

Cassettes d'encre pour TRODAT :

Référence	Pour appareils	Couleurs d'encre
6/15		● ● ● ● ● ● ● ●
6/15/2	5215, 5415, 52045, 54045	● ●
6/15/2/30		● ●
6/50	5030, 5200, 5430, 5431, 5435, 5546	● ● ● ● ● ● ● ●
6/50/2		● ●
6/53		● ● ● ● ● ● ● ●
6/53/2	5203, 5253, 5440	● ●
6/55	5205	● ● ● ● ● ● ● ●
6/56	5117, 5204, 5206, 5460, 5460L, 5465, 5558, 5558PL, 55510, 55510PL, 5466PL	● ● ● ● ● ● ● ●
6/56/2		● ●
6/57		● ● ● ● ● ● ● ●
6/57/2	5207, 5470	● ●
6/58	5274, 5474, 5208, 5480, 55418, 55512	● ● ● ● ● ● ● ●
6/58/2		● ●
6/511	5211, 54110, 54110/2	● ● ● ● ● ● ● ●
6/511/2		● ●
6/512	5212, 54120, 54120/2	● ● ● ● ● ● ● ●
6/512/2		● ●
6/52040		● ● ● ● ● ● ● ●
6/52040/2	52040, 54140	● ●

Cassettes d'encre pour anciens modèles :

Référence	Pour appareils	Couleurs d'encre
6/4204**	4117, 4204, 4254, 45510, 45510PL	●
6/8746	4206, 4420, 4460, 4256, 4425, 4465	● ●
6/4207**	4207, 4470	● ● ● ● ● ● ● ●
6/5756	5756P, 5756M	● ● (vendu par 5)
6/46030		● ● ● ● ● ● ● ●
6/46030/2	46030, 46030T	● ●
6/46040		● ● ● ● ● ● ● ●
6/46040/2	46040, 46040R	● ●
6/46040/2R		● ●
6/57	5207, 5470	● ● ● ● ● ● ● ●
6/57/2	5470	● ●

Cassettes d'encre pour Printy vendu par lot de 3 :

Référence	Pour appareils	Couleurs d'encre
6/4907	4907	● ● ● ● ● ● ● ●
6/4910	4810, 4910, 4910TA, 4836	● ● ● ● ● ● ● ●
6/4911	4800, 4820, 4822A, 4822B, 4822C, 4846, 4911, 4911T, 4951, 4991	● ● ● ● ● ● ● ●
6/4911AT Textile	4800, 4820, 4822A, 4822B, 4822C, 4846, 4911, 4911T, 4951CM	● ● ● ● ● ● ● ●
6/4912	4912, 4912T, 4952, 4992	● ● ● ● ● ● ● ●
6/4912/2	4912, 4912T, 4952	● ● ● ● ● ● ● ●
6/4913	4913, 4913T, 4953	● ● ● ● ● ● ● ●
6/4914	4914	● ● ● ● ● ● ● ●
6/4915	4915	● ● ● ● ● ● ● ●
6/4916	4916	● ● ● ● ● ● ● ●
6/4918	4918	● ● ● ● ● ● ● ●
6/4921	4921	● ● ● ● ● ● ● ●
6/4922	4922	● ● ● ● ● ● ● ●
6/4923	4923, 4930	● ● ● ● ● ● ● ●
6/4923/20		● ●
6/4924	4724, 4740, 4924, 4040	● ● ● ● ● ● ● ●
6/4925	4925, 4925T	● ● ● ● ● ● ● ●
6/4926	4926, 4726	● ● ● ● ● ● ● ●
6/4926/2		● ● ● ● ● ● ● ●
6/4927	4727, 4927, 4957, 4927T, 4727T	● ● ● ● ● ● ● ●
6/4927/2		● ● ● ● ● ● ● ●
6/4928	4928, 4958, 4928T	● ● ● ● ● ● ● ●
6/4929	4929, 4729	● ● ● ● ● ● ● ●
6/4929/2		● ● ● ● ● ● ● ●
6/4931	4931, 4731, 4931T	● ● ● ● ● ● ● ●
6/4931/2		● ● ● ● ● ● ● ●
6/4612	4612	● ● ● ● ● ● ● ●
6/46019	46019, 46119	● ● ● ● ● ● ● ●
6/46025	46025, 46125	● ● ● ● ● ● ● ●
6/4630	4630, 4630T	● ● ● ● ● ● ● ●
6/46030	46130	● ● ● ● ● ● ● ●
6/46030/2		● ● ● ● ● ● ● ●
6/46040	46140	● ● ● ● ● ● ● ●
6/46040/2		● ● ● ● ● ● ● ●
6/46040/2R		● ● ● ● ● ● ● ●
6/4642	4642	● ● ● ● ● ● ● ●
6/4642/2R		● ● ● ● ● ● ● ●
6/46045	46045, 46145, 46045T	● ● ● ● ● ● ● ●
6/46045/2		● ● ● ● ● ● ● ●
6/44045	44045	● ● ● ● ● ● ● ●
6/44055	44055	● ● ● ● ● ● ● ●
6/4750	4941, 4750, 4850L1, 4750L2, 4750L8, 4755 (4750T), 4760	● ● ● ● ● ● ● ●
6/4750/2		● ● ● ● ● ● ● ●
6/4817	4913, 4817I, 4817B, 48313, 4917, 4817C BL/BL, 4817D R/R	● ● ● ● ● ● ● ●
6/4850	4850, 4850L1, 4850L2, 4850L8	● ● ● ● ● ● ● ●
6/4850/2		● ● ● ● ● ● ● ●

METTEZ LE MODÈLE DE VOTRE EMPREINTE



Équipements Collectivités

Piquet pour cimetière



Cette **plaque avec piquet** s'associe avec les adhésifs pour plaque de concession de cimetière.

- Réutilisation des plaques de concession avec piquet en changeant uniquement les adhésifs de plaque de concession
- **Hauteur totale** : 53 cm
- Taille de la plaque : 15,5 X 9,5 cm
- Couleur blanche ou jaune (en fonction des disponibilités)
- PVC haute résistance pour usage extérieur

Les adhésifs



- **Format** : 9 x 15 cm
- Texte noir sur fond blanc
- Adhésif vinyle haute résistance (usage extérieur).

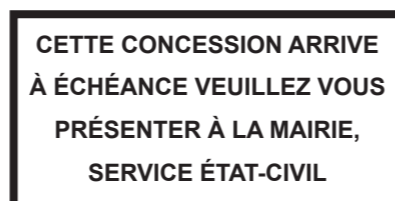
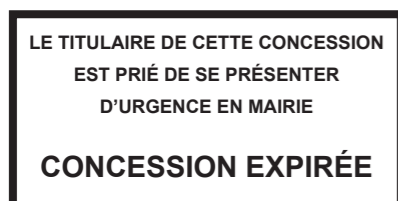

Timbre officiel en cuivre

- **Diamètre** : 25 mm
- Cachet officiel, gravé en creux, en laiton, au nom de la commune avec la Marianne au centre
- Utilisation à la cire uniquement

Références réglementaires :
 Art. R.2213.48 du CGCT
 Article L.2213-14 du C.G.C.T. modifié par Loi n°2015-177 du 16 février 2015 - art. 15



Pastilles de cire pour scellés



Lot de 30 pastilles de cire pour scellés

Mini chalumeau et recharges



Bâton de cire rouge

Cire à cacheter (dure), le lot de 10



www.jlgequipements.fr

Dossier de reprise de concession

- Chemise 4 pages, format 42 x 32 cm avec rabat à droite de 11 cm
- Impression recto noir sur dossier bleu 250 gr
- Pliage 2 plis au format 21 x 32 cm

Feuillets dans la chemise :

- 3 "Avis de constatation d'abandon" ; 4 "PV de constatation d'abandon"
- 3 "Notification de PV de constatation d'abandon" ; 4 "Arrêté de reprise de concession"
- 3 "Avis d'expiration d'une concession" et 1 "Fiche de concession".

RÉF.	FORMATS
534150	Le dossier
534149	Sans feuillets

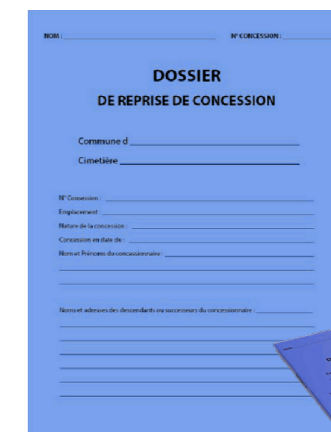

- Format : 24 x 32 cm
- Dos de 1 cm
- Carton 250 gr
- Couleur bleue.

Certificat de décès

Liasse de 4 feuillets autocopiants

Format : A4

Présenté en deux parties :

Partie supérieure : liasse de 3 feuillets

Partie inférieure : carte-lettre à envoyer au médecin de l'Agence régionale de santé.

Registres

Registre du cimetière

Caractéristiques de votre registre :

- **Format** : 21 x 29,7 cm - 84 pages (80 + 4 de couv)
- Reliure piqûres
- Papier normes ISO 9706 (couverture de 250 g et papier intérieur de 100 gr).



Registre d'inscription des concessions au columbarium

Conforme au code général des collectivités territoriales.

Caractéristiques de votre registre :

- **Format** : 21 x 29,7 cm - 84 pages (80 + 4 de couv)
- Reliure piqûres
- Papier normes ISO 9706 (couverture de 250 gr et papier intérieur de 100 gr).

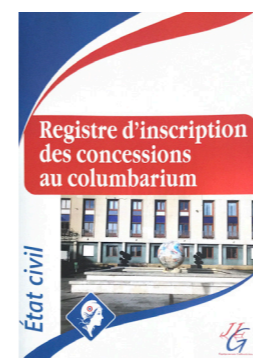

Registre des inhumations de l'urne cinéraire ou de dispersion des cendres

Conforme à la loi n°2008-1350 du 19/12/2008 relative à la législation funéraire.

Caractéristiques de votre registre des inhumations de l'urne cinéraire :

- **Format** : 31,5 x 21 cm
- 84 pages (80 + 4 de couv)
- Reliure tissu
- Papier normes ISO 9706 (couverture de 250 gr et papier intérieur de 100 gr).



Titres de recette pour concession au cimetière

Caractéristiques de votre registre :

- **Format** : 15 x 21 cm - 84 pages (80 + 4 de couv)
- Reliure piqûres
- Papier normes ISO 9706 (couverture de 250 gr et papier intérieur de 100 gr)
- Conforme au code général des collectivités territoriales
- 25 liasses autocopiantes.





URBANISME

Pochette kraft

Équipements Collectivités

- Modèle avec soufflets 3 cm, format 22,9 x 32,4 cm, impression recto noir, coloris kraft.

RÉF.	TYPE DE CHEMISE
104	Permis de construire
101	Certificat d'urbanisme
100	Déclaration préalable
105	Permis d'aménager
102	Permis de démolir
103	Déclaration d'intention d'aliéner

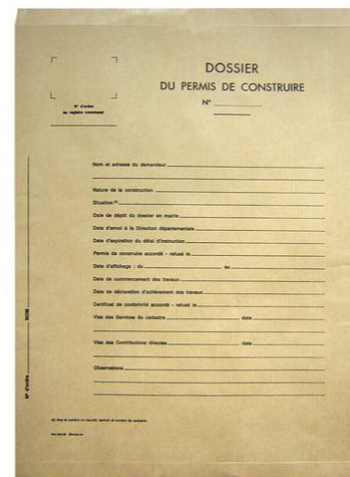

Classeur d'urbanisme complet

- Classeur permettant de regrouper l'enregistrement des autorisations et actes d'urbanisme dans une seule et même reliure

- **Comprend 8 rubriques d'urbanisme :**

- Permis de construire (PC) - Déclaration préalable (DP) - Permis d'aménager (PA)
- Certificat d'urbanisme (CU) - Permis de démolir (PD)
- Déclaration d'intention d'aliéner (DA) - Taxes - Index

- 1) Chaque rubrique comporte 7 doubles pages d'inscriptions (6 inscriptions par double page, soit 42 au total par rubrique)
- 2) Double page présentée en 2 feuillets séparés ; chaque feuillet (**format : 29,7 x 21 cm à l'italienne**) devant être numéroté et daté ; impression bleue sur offset blanc 80 g ; perforation 4 trous
- 3) Intercalaires en bristol blanc 250 gr, à l'italienne, avec onglets imprimés indiquant la rubrique
- 4) Classeur 4 anneaux en "D", **format : 35,6 x 24 cm**, dos de 4,5 cm
Couverture pelliculée (brillante et grainée), imprimée devant et dos, contrecollée sur carton.

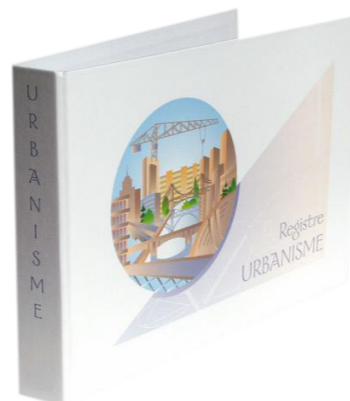

RÉF	DÉSIGNATION
106	Index
107	Taxes
108	Permis de construire
109	Déclaration préalable
110	Permis d'aménager
111	Certificat d'urbanisme
112	Déclaration d'intention d'aliéner
113	Permis de démolir
114	Jeu de 8 recharges individuelles

Recharges individuelles pour registre d'urbanisme



URBANISME



Registres d'urbanisme



Registre des déclarations préalables
Conforme au code de l'urbanisme.

Caractéristiques de votre registre :

- Format : 31,5 x 21 cm
- 84 pages (80 + 4 de couv)
- Reliure tissu
- Papier normes ISO 9706 (Couverture de 250 g et papier intérieur de 100 gr).



Registre des demandes de certificat d'urbanisme
Conforme au code de l'urbanisme art. R410-3.

Caractéristiques de votre registre :

- Format : 31,5 x 21 cm
- 84 pages (80 + 4 de couv)
- Reliure tissu
- Papier normes ISO 9706 (Couverture de 250 g et papier intérieur de 100 gr).



Registre des demandes de permis de construire
Conforme au code de l'urbanisme art. R421-14

Caractéristique de votre registre :

- Format : 31,5 x 21 cm
- 84 pages (80 + 4 de couv)
- Reliure tissu
- Papier normes ISO 9706 (Couverture de 250 g et papier intérieur de 100 gr).

Liste : - Dossier de demande de permis de démolir

- Dossier du permis d'aménager



Dossier de déclaration préalable



Dossier de certificat d'urbanisme

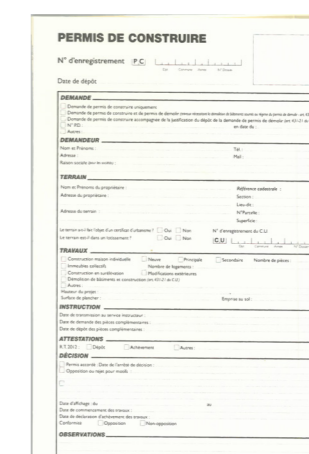

Dossier du permis de construire

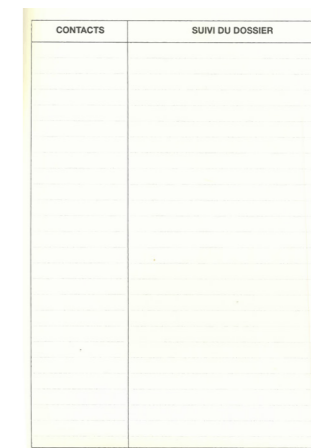

Équipements Collectivités

Enveloppe mécanisable :
Nous consulter

Enveloppes personnalisées

Enveloppes non personnalisées

Enveloppes pour cartes électorales

Enveloppe à insertion manuelle
Fermeture auto-adhésive
Boîte de 500 enveloppes.
Format : 120 x 176 mm
Fenêtre : 40 x 125 mm

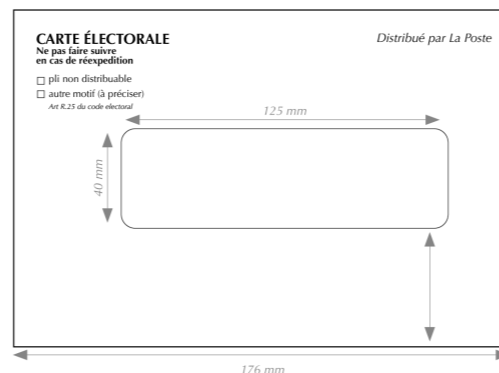

Livret du citoyen

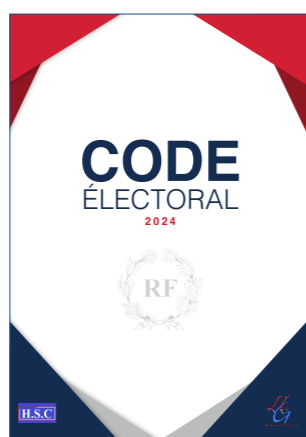

Code électoral

- Format A5
- Environ 250 pages
- Code électoral simplifié
- Édition 2024 actualisée pour les prochaines élections.

Cérémonie de la citoyenneté : Art. R24-1

La carte électorale des personnes inscrites sur les listes électorales de la commune qui ont atteint l'âge de 18 ans depuis le 1er mars de l'année précédente leur est remise lors d'une cérémonie de citoyenneté. Cette cérémonie est organisée par le maire dans un délai de 3 mois à compter du 1er mars de chaque année ; elle ne peut pas être organisée durant la campagne électorale d'une élection concernant tout ou partie du territoire de la commune.

Registres

Inscription de radiation et de réclamation



Format : 32 cm x 24 cm 80 pages

Procuration de vote



Format : 32 cm x 24 cm 80 pages

d'autres registres disponibles sur demande

Décisions de la commission administrative



Format : 32 cm x 24 cm 80 pages

Élections Européennes 2024

Panneaux électoraux



- Tube (ø 35 mm) et tôle (épaisseur 12/10 ème) en acier galvanisé
- Système d'accroche mâle et femelle pour solidariser plusieurs panneaux entre eux.
- Plaque pour inscrire le numéro
- Dimension hors tout : H 2,45 m x l 1,55 m
- Affichage : 1,25 x 1,50 m (2 candidats)
- Poids : 30 kg.



Facile à ranger pied démontable

Les pieds



- Vendu par lot de 2
- En acier galvanisé
- Tubes soudés sur une semelle pour accueillir les montants des panneaux.

Fourreaux



- Vendu par lot de 2
- En acier galvanisé
- Tube de diamètre intérieur 38 mm, mesure 250 mm de long.

Les plots bétons



- Plot en béton
- Installation en ligne avec accrochage de précaution
- 25 kg.

SUBVENTION DE 190 €
sur les urnes, nous consulter

L'urne électorale « Concept »



PRODUIT	RÉF.
600/800 bulletins	527100
800/1200 bulletins	527110
1200/1600 bulletins	527112

- Parois en plexiglass transparente haute résistance
- Jonctions en aluminium laqué gris
- Poignées
- Livrée assemblée
- Ouverture par 2 serrures intégrées différentes qui ne peuvent être actionnées que par l'introduction simultanée de 2 clés de couleurs différentes.

L'urne électorale « Électon »



PRODUIT	RÉF.
300/500 bulletins	537100
800/1000 bulletins	537110
1200/1600 bulletins	537112
1600/2000 bulletins	537114

- Fabrication en PMMA (matériau transparent très résistant)
- Ouverture par 2 serrures intégrées différentes qui ne peuvent être actionnées que par l'introduction simultanée de 2 clés de couleurs différentes
- Pour un stockage facilité.

Isoloir de vote électoral case départ et suivante



Case départ

Case suivante



Pince FLX fixée et verrouillée

Il peut à la fois servir seul et être utilisé comme case de départ, l'isoloir de vote électoral suivant viendra se greffer pour former une rangée de plusieurs isoloirs.

- Structure en aluminium anodisé naturel
- Côtés remplissages en panneaux mélaminé blanc
- 2 rideaux anti-feu M1 dimension L 800 x H 1500 mm
- (case initiale) Dimensions : L 825 x H 1990 x P 800 mm
- (case suivante) Dimensions : L 825 x H 1990 x P 800 mm

- Tablette : amovible et rabattable en acier
- Finition noire grainée
- Dimension 1300 x 1500 mm
- Dimension de la tablette 400 x 150 mm
- Hauteur de la tablette par rapport au sol : 730 mm.

- Montage et démontage simple et rapide sans outils
- Stockage facile : faible encombrement une fois démonté
- Sécurité : rideaux anti-feu, classés M1
- Excellente stabilité.

Table PMR réglable pour urne



- Plateau (épaisseur 3,8 cm) en matière polyéthylène moulée haute densité
- Traitée anti-UV
- Couleur du plateau : gris/beige
- Piétement (diamètre 19 mm), en acier traité anticorrosion
- Finition époxy, équipé de patins en caoutchouc
- Dimensions :
 - L 66 cm x l 45,7 cm
 - 3 hauteurs disponibles : 53, 61,66 cm
 - Poids : 5 kg.

Isoloir de vote électoral PMR



- Structure en aluminium anodisé naturel
- Côtés remplissages en panneaux mélaminé blanc 7,3 mm
- 2 rideaux anti-feu M1, opaques gris dimensions : L 800 x H 1500
- Dimensions : L 1350 x H 1990 x P 1350 mm
- Poids : 35 kg
- Tablette amovible et rabattable en acier finition noire grainée
- Dimension 1300 x 1500 mm
- Hauteur de la tablette par rapport au sol : 730 mm

Isoloir de vote électoral initial

- Dimensions :** largeur 800 x 800 mm
- Structure :** acier 20 x 20 mm laqué marron et panneaux latéraux en tôle laquée beige
- Rideaux :** coton écru opaque ; classement au feu M1 « non-inflammables »
- Possibilité de raccorder à l'isoloir initial un ou plusieurs isoloirs complémentaires
- Tablette à hauteur adaptée située de face
- Pas de barre de seuil pour plus de sécurité
- Stockage à plat en demi-hauteur dans le carton d'origine



Isoloir de vote électoral suivant



- Cadre en acier laqué
- Panneau en mélaminé blanc
- 2 rideaux anti-feu M1
- Isoloir démontable
- **Dimensions hors tout :** L 85 cm x P 67,5 cm x H 200 (tablette à 102 cm du sol)
- **Poids :** 18 kg

Signalétiques

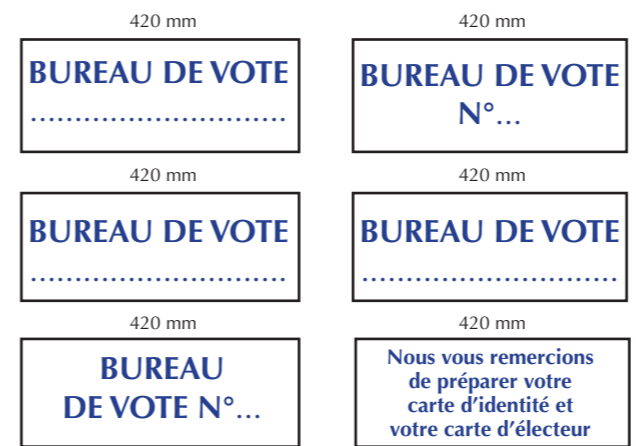

Dimension 420 x 300 mm

Autres dimensions disponibles
Pose sur mur
Texte au choix, nous consulter.

Isoloir électoral pour PMR



- Dimensions spécifiques :** largeur 1000 mm x profondeur 1300 mm
- Structure :** acier 20x20 mm laqué marron et panneaux latéraux en tôle laquée beige
- Rideaux :** coton écru opaque ; classement au feu M1 « non-inflammables »
- Tablette :** ajustable à hauteur adaptée dans la caisse carton d'origine
- Accessibilité :** pas de barre de seuil pour une accessibilité très aisée
- Signalétique PMR :** fournie

Règlette d'émargement



- **Dim. de la règle :** 45,5 x 7 cm
- **Dim. partie évidée :** L. 4,1 x H. 1,3 cm

Mini dateur 4810

- Taille empreinte : 20 x 3,8 mm
- Hauteur de date : 3,8 mm
- Réf. : 6/4910



THÈMES

- Projecteurs gobos p.31
- Scenettes p.32 à 34
- Rideaux stalactites p.35
- Guirlandes & cordons LED p.36 & 37
- Décors poteaux p.38 & 39

Frais de port : nous consulter ..



Projecteur Gobo
40 W

Projecteur Gobo
80 W



T° de couleur : 6500 °K
Lux : 9380 lux@1m
Intensité luminosité : 4200 lumens
Distance max. de projection (conditions idéales) : 25 m
Distance max. conseillée : 15 m
Taille de l'image : 7m (à 15 m), 12,5 m (à 25 m)
Ouverture (angle) : 28°
Gobos fixes et/ou rotatifs : Rotatifs (réglable)
Réglages : Arrêt, rotation, 3 paliers de vitesse
Taille du Gobo : 54 mm
Lentilles de Gobos (non fourni) : 1
Utilisation : Extérieure (IP 65)
Consommation : 45 Watt
Dimensions : 290 x 290 x 150 mm
Poids : 3 kg
Télécommande : Oui
 + Cordon d'alimentation
Réf : GP40R1-IP

T° de couleur : 6500 °K
Lux : 15 000 lux@1m
Intensité luminosité : 9000 lumens
Distance max. de projection (conditions idéales) : 35 m
Distance max. conseillée : 25 m
Taille de l'image : 10 m (à 20 m), 17,5 m (à 35 m)
Ouverture (angle) : 28°
Gobos fixes et/ou rotatifs : Rotatifs (réglable)
Réglages : Arrêt, rotation, 3 paliers de vitesse
Taille du Gobo : 54 mm
Lentilles de Gobos (non fourni) : 1
Utilisation : Extérieure (IP65)
Consommation : 85 Watt
Dimensions : 360 x 250 x 220 mm
Poids : 6 kg
Télécommande : Oui
 + Cordon d'alimentation
Réf : GP80R1-IP

Lentilles de
Gobos



3 couleurs



Flocons Bleu/Blanc



Halloween
1 couleur

Diamètre ø 54 mm	Nombre de Couleurs	Couleurs
Lentille - Flocon - 1 couleur	1	Blanc
Lentille - Joyeuse fêtes - 2 couleurs	2	Bleu/Blanc
Lentille - Joyeuse fêtes - 1 couleur	1	Blanc
Lentille - Joyeuse fêtes - 2 couleurs	2	Bleu/Blanc
Lentille - Joyeuse fêtes - 2 couleurs	2	Rouge/Blanc
Lentille - 1 couleur	1	Personnalisable
Lentille - 2 couleurs	2	Personnalisable
Lentille - 3 couleurs	3	Personnalisable
Lentille - quadri	Full color	Personnalisable

Scenette Prestige



Composé de :

1 sapin spray argent ou cuivré
Hauteur : 1,50 m
Diam : 75 cm
320 LED blanc chaud pétillant
Très forte densité lumineuse
Cordon d'alimentation
Réf : 40479-APO/AP9

2 sapins spray argent ou cuivré
Hauteur : 1,80 m
Diam : 88 cm
490 LED blanc pétillant
Très forte densité lumineuse
Cordon d'alimentation
Réf : 40477-APO/AP9

Rouleau de neige molleton
Classe : M1
120 grammes
Rouleau de 25 mètres
Largeur : 1,40 mètres
Épaisseur : 2 cm
Colorie : Blanc
Réf : 93133

2 Rennes 3D
Hauteur : 1,10 m
long : 40 cm Prof : 14 cm
324 LED blanc pétillant
Très forte densité lumineuse
Cordon d'alimentation
Réf : 40545-O

1 Renne 3D
Hauteur : 1,60 m
long : 49 cm Prof : 16 cm
468 LED blanc pétillant
Très forte densité lumineuse
Cordon d'alimentation
Réf : 40547-O

Remise sur l'ensemble 10 %

Scenette Premium



Composé de :

2 sapins spray argent
Hauteur : 1,50 m
Diam : 75 cm
320 LED blanc chaud pétillant
Très forte densité lumineuse
Cordon d'alimentation
Réf : 40479-APO/AP9
Tarif : 115,00 € HT

1 sapin spray argent
Hauteur : 1,80 m
Diam : 88 cm
490 LED blanc pétillant
Très forte densité lumineuse
Cordon d'alimentation
Réf : 40477-APO/AP9
Tarif : 170,00 € HT

1 Renne 3D
Hauteur : 1,10 m
long : 40 cm Prof : 14 cm
324 LED blanc pétillant
Très forte densité lumineuse
Cordon d'alimentation
Réf : 40545-O
Tarif : 200,00 € HT

Rouleau de neige molleton
Classe : M1
120 grammes
Rouleau de 25 mètres
Largeur : 1,40 mètres
Épaisseur : 2 cm
Colorie : Blanc
Réf : 93133
Tarif : 240,00 € HT

Remise sur l'ensemble 10 %

Autres décors pour composer vos scenettes



1 Renne Reindeer

Hauteurs : 0,90 m - 1,20 m - 1,80 m
Très forte densité lumineuse
Cordon d'alimentation
Réf : 40298-WO Haut : 0,90 m

Réf : 40300-WO Haut : 1,20 m

Réf : 40299-WO Haut : 1,80 m



Traineau SLEIGH seul

Hauteur : 0,96 m
Longueur : 1,48 m
Très forte densité lumineuse
Cordon d'alimentation
Réf : 40455-WO



Sapins Spray argent ou cuivré

Très forte densité lumineuse
Blanc pétillant APO/Blanc chaud pétillant AP9



Hauteur : 1,50 m
Diam : 0,75 m
Réf : 40479-APO/AP9

Hauteur : 1,80 m
Diam : 0,88 m
Réf : 40477-APO/AP9

Hauteur : 2,10 m
Diam : 1 m
Réf : 40478-APO/AP9

Hauteur : 1,80 m
Diam : 0,88 m
Réf : 40477-APM (multicolore)

Hauteur : 3 m
Diam : 1,25 m
Réf : 40560-APO/CMATP9

Hauteur : 4 m
Diam : 1,45 m
Réf : 40561-APO/CMATP9



Rideaux Stalactites

Rideaux stalactites Fixe

- Hauteur : 0,60 m
- Longueur : 3,00 m
- Haut descentes 50/30/40/60 cm
- 16 descentes
- 144 LED
- Volts : 230
- IP 44

- 50421-16-W0-Z
- 50421-16-W9-Z
- 50421-16-W3-Z

Rideaux stalactites Pétillant

- Hauteur : 0,80 m
- Longueur : 4,50 m
- Haut descentes 20/40/80 cm
- 60 descentes
- 280 LED
- Volts : 230
- IP 66

- 54422-60-W0-Z
- 54422-60-W9-Z
- 54422-60-W3-Z
- 54422-60-W2-Z

Rideaux stalactites 100 % Pétillant

- Hauteur : 0,80 m
- Longueur : 4,50 m
- Haut descentes 20/40/80 cm
- 36 descentes
- 180 LED
- Volts : 230
- IP 66

- 54425-36-WFP0-Z





BOA Comète

Kit BOA Comète

Guirlande Trendy

	◎ PICOTS DE CONNEXION	x 100 (au raccordable)
	◎ PICOTS DE RACCORDEMENT	x 100 (de cordon à cordon)
	◎ EMBOUTS DE PROTECTION	x 100

- Picots de connexion Réf : 90152
- Picots de raccordement Réf : 90170
- Embouts de protection Réf : 90400

GUIRLANDES



Guirlande BOA Comète

- Câble blanc	H : 1 m	39301-WO-Z		50 LED
- Diamètre : 13 mm	H : 1 m	39301-W9-Z		50 LED
- Caps : Diam 8 mm	H : 3 m	39302-W0-Z		150 LED
- Volts : 230	H : 3 m	39302-W9-Z		150 LED
- 6,80 kg	H : 5 m	39303-WO-Z		250 LED
- IP66	H : 10 m	39304-WO-Z		500 LED

- Câble blanc
- Diamètre : 13 mm
- Caps : Diam 8 mm
- Volts : 230
- 6,80 kg
- IP66

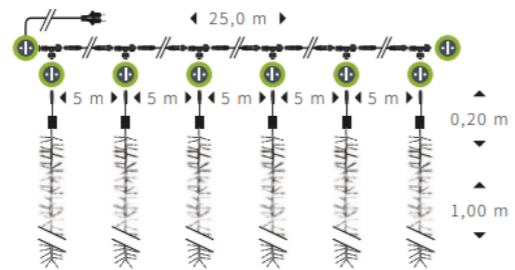

Composé de :

- Une alimentation de 1,50 m
- 5 rallonges de 5 m
- 6 T de raccordement
- 6 BOAS de comète de 1 m
- Réf : 39350-WO-Z



- Guirlande multicolore à changement de couleur
- Réf : 50350-1-BRGG-Z

- Gaine 10 cm Réf : 90488
- Gaine 122 cm transparente Réf : 90490
- Gaine 122 cm noir Réf : 90490-B

	◎ GAÏNE THERMO-RÉTRACTABLE	
pré-collée transparente	90488	0,10 m
pré-collée transparente	90490	1,22 m
pré-collée noire	90490-B	1,22 m

CORDON LED



Cordon LED
3 alimentations avec redresseurs

Cordon LED
Rope Fixe

- Touret : 44 m
- Diamètre : 13 mm
- 30 LED/m
- Coupe à 1 m
- Volts : 230
- 6,80 kg
- IP44

	18044H-1
	18944H-1
	18144H-1
	18244H-1
	18344H-1
	18444H-1
	18M44H-1

Cordon LED
pétillant

- Touret : 44 m
- Diamètre : 13 mm
- 30 LED/m
- Coupe à 1 m
- Volts : 230
- 6,80 kg
- IP44

	170W44H-1
	179W44H-1
	172W44H-1
	173W44H-1
	174W44H-1

Cordon LED
Milky Fixe

- Touret : 44 m
- Diamètre : 13 mm
- 30 LED/m
- Coupe à 1 m
- Volts : 230
- 6,80 kg
- IP44

	1800P44H-1
	1890P44H-1
	1820P44H-1

Cordon NEON

- Touret : 30 m
- Diamètre : 9 mm
- 120 LED/m
- Coupe à 1 m
- Volts : 230
- 6,80 kg
- IP44

	83030H-1
	83330H-1
	83430H-1
	83930H-1

Décor poteaux



Luna

Blanc Pétilillant ou bleu et blanc pétilillant
Hauteur : 2,00 m
Largeur : 0,60 m
230 Volt
48,0 Watt
Poids : 6,50 kg
IP : 44
Réf : 43158LED-P0/P03
+ Cordon d'alimentation

Madeleine

Blanc pétilillant
Hauteur : 1,50 m
Largeur : 0,60 m
230 Volt
37,20 Watt
Poids : 3,60 kg
IP : 44
Réf : 46556MIL-0P0
+ Cordon d'alimentation

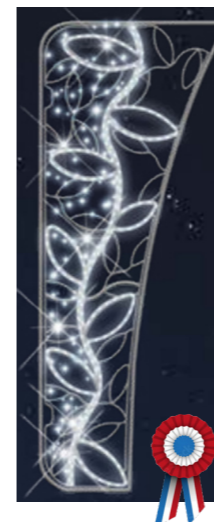
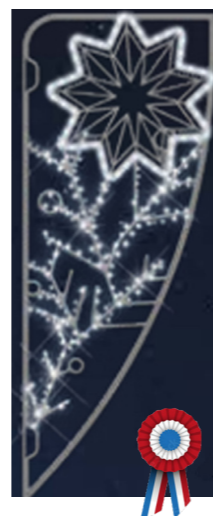

Suzie

Blanc pétilillant
Hauteur : 2,00 m
Largeur : 0,80 m
230 Volt
43,00 Watt
Poids : 5,55 kg
IP : 44
Réf : 46546MIL-0FPO
+ Cordon d'alimentation

Thérèse

Blanc chaud pétilillant
Hauteur : 3,00 m
Largeur : 1,20 m
230 Volt
71,60 Watt
Poids : 12,00 kg
IP : 44
Réf : 46560MIL-9P9
+ Cordon d'alimentation

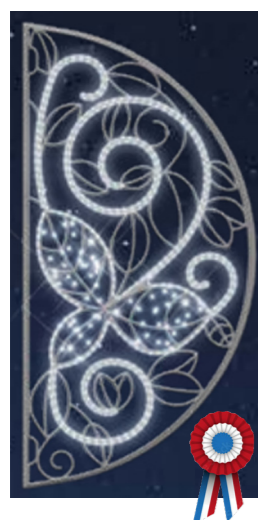
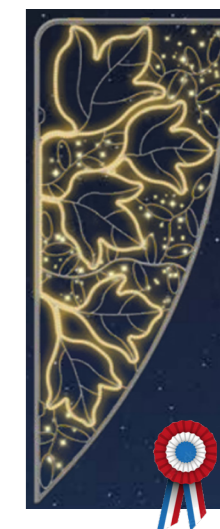

Léonard

Blanc pétilillant
Hauteur : 1,60 m
Largeur : 0,80 m
230 Volt
42,20 Watt
Poids : 5,40 kg
IP : 44
Réf : 46554MIL-0P0
+ Cordon d'alimentation

Garence

Blanc pétilillant
Hauteur : 2,00 m
Largeur : 0,80 m
230 Volt
76,00 Watt
Poids : 6,80 kg
IP : 44
Réf : 46553MIL-0FPO
+ Cordon d'alimentation

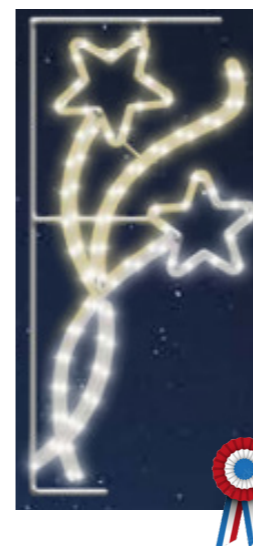
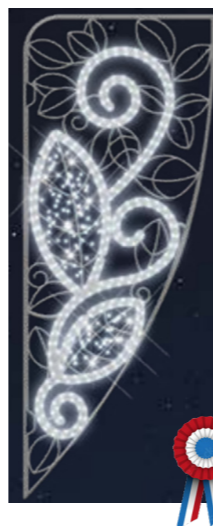

Hadar

Blanc / blanc chaud
Hauteur : 0,90 m
Largeur : 0,44 m
36 Volt
3,60 Watt
Poids : 1,31 kg
IP : 44
Réf : 40539-09
+ Cordon d'alimentation

Alya

Blanc / bleu
Hauteur : 0,90 m
Largeur : 0,37 m
24 Volt
3,60 Watt
Poids : 1,31 kg
IP : 44
Réf : 40551LED-03
+ Cordon d'alimentation



Floky - Photocall / Bonhomme

FLOKY - Photocall / Bonhomme
Hauteur : 1,50 m
Largeur : 0,80 m
Poids : 13,00 kg
Intérieur/extérieur
Réf : 93825



Simone

Blanc pétilillant
Hauteur : 2,00 m
Largeur : 0,80 m
230 Volt
76,80 Watt
Poids : 6,40 kg
IP : 44
Réf : 46555MIL-0FPO
+ Cordon d'alimentation

Alfred

Blanc pétilillant
Hauteur : 1,50 m
Largeur : 0,72 m
230 Volt
38,20 Watt
Poids : 5,85 kg
IP : 44
Réf : 46545MIL-FP0
+ Cordon d'alimentation



THÈMES

- Drapeaux & mâts anti-enroulement p.41
- France & CEE p.42
- Drapeaux recyclés ou ajourés p.43
- Pays Européens p.44
- Provinces & régions p.45
- Monde & organismes internationaux p.46 & 47
- Écussons p.48 & 49
- Drapeaux du débarquement 80^{ème} anniversaire & drapeaux à mains p.50
- Mâts & supports façades p.51
- Guirlandes p.52
- Tapis de table & ruban tricolore p.53
- Mariannes & médailles RF p.54
- Insignes, écharpes & coussins p.55
- CMJ (conseil municipal des jeunes) p.56
- Médailles communales, départementales & du travail p.57
- Pupitres p.58
- Drapeaux anciens combattants p.59 à 60
- Socles p.61

DRAPEAUX & MÂTS ANTI-ENROULEMENT



Nouveauté : système anti-enroulement
avec le système anti-enroulement, fini les drapeaux qui s'enroulent sur la hampe



On vient glisser une tige dans un ourlet cousu dans le haut d'un drapeau. À l'extrémité de cette tige, une bague vient se clipser sur la hampe et empêche le drapeau de s'enrouler.

Système anti-enroulement



Les drapeaux sont également disponibles en version Province et Région au même prix.

Drapeaux FR/CEE/Région anti-enroulement

FORMATS (CM)
40 x 60
50 x 75
60 x 90
80 x 120

- Le drapeau reste visible même lorsqu'il n'y a pas de vent pour le faire flotter

- Facile à monter

Mâts anti-enroulement

- Système breveté pour limiter l'enroulement du pavillon autour de son support.
- Composé de 2 tubes : aluminium laqué blanc et PVC.
- Système de rotation à 360°.
- Longueur : 2 mètres
- Livré avec sa platine murale de fixation.
- Dimensions pavillons : 100 x 150 cm

2 mètres

3 mètres



Pavillons

- France, Europe, pays, province, région : préciser à la commande.

60 x 90 cm

80 x 120 cm

100 x 150 cm





Équipements Collectivités

Drapeaux CEE

FORMATS (CM)
40 x 60
50 x 75
60 x 90
80 x 120
100 x 150
120 x 180
150 x 225

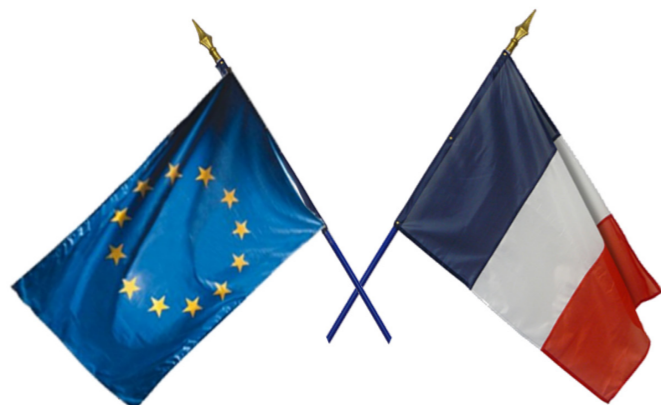

Drapeaux Français

FORMATS (CM)
40 x 60
50 x 75
60 x 90
80 x 120
100 x 150
120 x 180
150 x 225

Drapeaux CEE

FORMATS (CM)
40 x 60
50 x 75
60 x 90
80 x 120
100 x 150
120 x 180
150 x 225

NOUVEAUTÉ
Drapeaux recyclés



Drapeaux Français

FORMATS (CM)
40 x 60
50 x 75
60 x 90
80 x 120
100 x 150
120 x 180
150 x 225

Pavillons CEE

FORMATS (CM)
50 x 75
60 x 90
80 x 120
100 x 150
120 x 180
150 x 225
200 x 300



Pavillons Français

FORMATS (CM)
50 x 75
60 x 90
80 x 120
100 x 150
120 x 180
150 x 225
200 x 300

Pavillons CEE

FORMATS (CM)
50 x 75
60 x 90
80 x 120
100 x 150
120 x 180



Pavillons Français

FORMATS (CM)
50 x 75
60 x 90
80 x 120
100 x 150
120 x 180

NOUVEAUTÉ
Drapeaux ajourés (grands vents)

Oriflammes CEE

FORMATS (CM)
40 x 120
50 x 150
50 x 200
60 x 240
80 x 300



Oriflammes Français

FORMATS (CM)
40 x 120
50 x 150
50 x 200
60 x 240
80 x 300

Drapeaux CEE

FORMATS (CM)
40 x 60
50 x 75
60 x 90
80 x 120
100 x 150

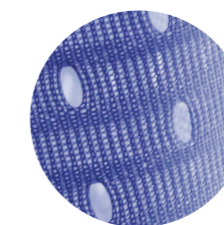

Pavillons ajourés CEE & France

FORMATS (CM)
50 x 75
60 x 90
80 x 120
100 x 150

Drapeaux Français

FORMATS (CM)
40 x 60
50 x 75
60 x 90
80 x 120
100 x 150



Équipements Collectivités



Drapeaux pays Européens

FORMATS (CM)
40 x 60
50 x 75
60 x 90
80 x 120
100 x 150
120 x 180
150 x 225



Pavillons pays Européens

FORMATS (CM)
40 x 60
50 x 75
60 x 90
80 x 120
100 x 150
120 x 180
150 x 225
200 x 300



Oriflammes pays Européens

FORMATS (CM)
40 x 120
50 x 150
50 x 200
60 x 240
80 x 300



Drapeaux Provinces et Régions

DIMENSIONS CM
40 x 60
50 x 75
60 x 90
80 x 120
100 x 150



Pavillons Provinces et Régions

DIMENSIONS CM
40 x 60
50 x 75
60 x 90
80 x 120
100 x 150
120 x 180
150 x 225
200 X 300

Drapeaux C1



Drapeaux C2



Provinces



Régions





Équipements Collectivités

Drapeaux du monde

DIMENSIONS CM
50 x 75
60 x 90
80 x 120
100 x 150
120 x 180
150 x 225



Pavillons du monde

DIMENSIONS CM
50 x 75
60 x 90
80 x 120
100 x 150
120 x 180
150 x 225
200 x 300



Drapeaux personnalisés

DIMENSIONS	PERSONNALISÉ
60 x 90	sur devis
80 x 120	sur devis
100 x 150	sur devis



Pavillons personnalisés

DIMENSIONS	PERSONNALISÉ
60 x 90	sur devis
80 x 120	sur devis
100 x 150	sur devis



Châssis en Bois

Avantages :

- Économique
- Matière PVC expansée
- Autres visuels sur demande.

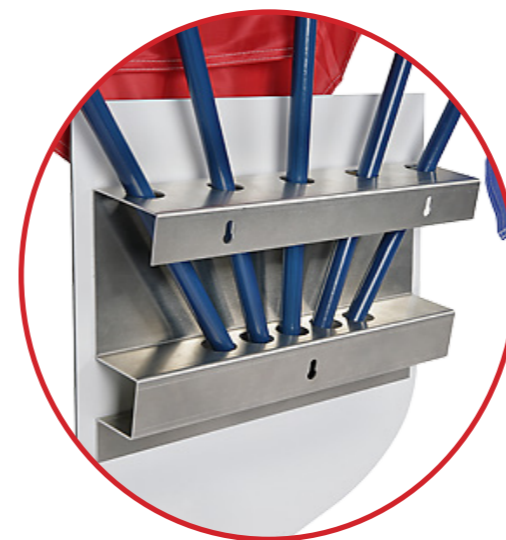

Châssis en Aluminium

Avantages :

- Matière composite aluminium
- Visuel protégé par lamination
- Kit de pose fourni
- Garantie 3 ans
- Autres visuels sur demande.



dimension : 50 x 40 cm

Écussons porte-drapeaux

Écussons porte-drapeaux

COLLÈGE & LYCÉE
JEAN JAURÈS

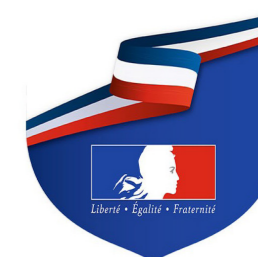

dimension : 39 x 45 cm



dimension : 50 x 40 cm

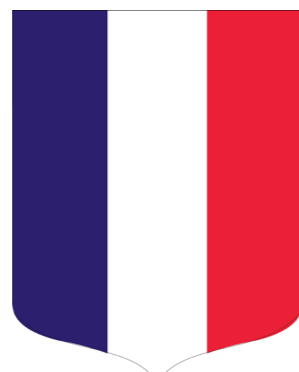

dimension : 50 x 40 cm



dimension : 50 x 40 cm



dimension : 39 x 45 cm



dimension : 39 x 45 cm



dimension : 39 x 45 cm



dimension : 50 x 40 cm



dimension : 50 x 40 cm



dimension : 50 x 40 cm



dimension : 39 x 45 cm



dimension : 39 x 45 cm



dimension : 39 x 45 cm



Tout le pavoisement des pays alliés libérateurs est également disponible
voir page 44 et 47 du catalogue

Équipements Collectivités

Pavillons

Dimensions
60 x 90
80 x 120
100 x 150
120 x 180
150 x 225

Coloris bleu ou blanc au choix

Drapeaux

Dimensions
40 x 60
50 x 75
60 x 90
80 x 120
100 x 150

Coloris bleu ou blanc au choix

Guirlandes



Guirlande Longueur 10 m 20 fanions alternés fond blanc & fond bleu
Quantités
L'unité
Lot de 10



Guirlande Longueur 25 m 50 fanions alternés fond blanc & fond bleu
Quantités
L'unité
Lot de 10



Cache barrière en Bâche PVC



- Facile à installer avec œillets et rilsans fournis.

Cocarde D-Day ø 70 mm

Quantités
Lot de 10
Lot de 50
Lot de 100



- Hauteur totale : 10 cm avec épingle au dos

Drapeaux à agiter

Quantités
Lot de 50
Lot de 100



- Format : 15 x 20 cm recto verso sur papier 120 gr spécial FSC imprégné imperméable sur tige 40 cm

Drapeaux à main

Les drapeaux sont vendus par **lot de 100**
Nous consulter pour la liste des Pays et Provinces disponibles



dimension : 9,5 x 16 cm



dimension : 14 x 21 cm



Contrepoids anneau



06 61 41 26 23

Mâts aluminium

FORME MÂT	NOMBRE PARTIES	HAUTEUR DU MÂT	DIAMÈTRE
Cylindrique Laqué blanc	2 parties	6 m	60/60 mm
		7 m	60/60 mm
		8 m	114/76 mm
Laqué blanc	1 partie	6 m	60 mm
		7 m	60 mm

Disponible avec potence et ou avec boîtier antivol

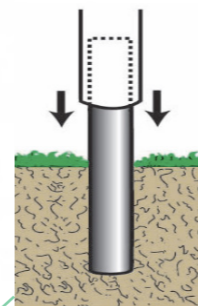
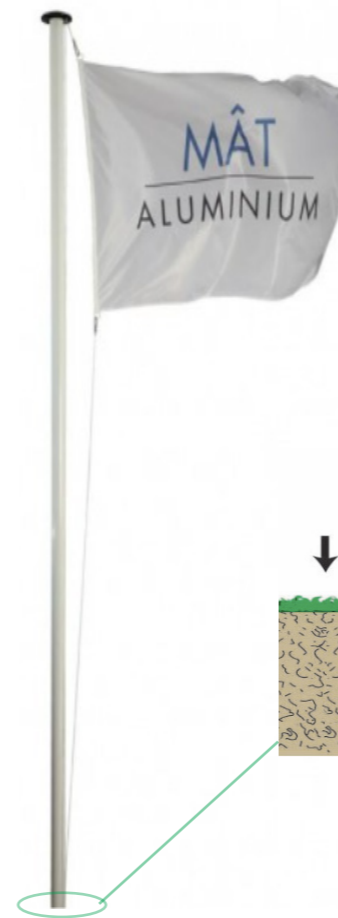

Manchon:

- Hauteur 1,50 m pour mât diam 60
- Idéal pour une installation permanente du mât, sans perte de hauteur
- La mât vient recouvrir le tube sortant du sol

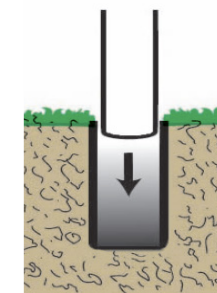

Fourreau:

- Hauteur 75 cm enterré dans le massif béton pour mât diam 60
- Livré avec bouchon, pour cacher le trou lorsque le mât est retiré

Support de façade



1 place

Oblique. En acier laqué blanc.
Livré avec visserie.
ø 26 mm



2 places

Oblique. En acier laqué blanc.
Livré avec visserie.
ø 26 mm



3 places

Oblique. En acier laqué blanc.
Livré avec visserie.
ø 26 mm

Accessoires

Mousqueton



• En acier - la paire

Drisse



Les 10 mètres

Les 100 mètres

• Drisse blanche Ø 5 mm

Ces équipements sont nécessaires pour une bonne installation de votre pavillon.

Guirlandes Française

COMPOSITION	DIM	LONG
20 pavillons - maille	20 x 30 cm	10 m
20 pavillons - PVC	20 x 30 cm	10 m



Guirlandes Pays Européens & CEE

COMPOSITION	NBRE DE PAVILLONS	DIM	LONG
20 pavillons - CEE maille	20	20 x 30 cm	10 m
20 pavillons - CEE PVC	20	20 x 30 cm	10 m
28 pavillons - UE + 1 CEE maille	28	20 x 30 cm	10 m
28 pavillons - UE + 1 CEE PVC	28	20 x 30 cm	10 m



Guirlandes Pays du monde Provinces et Régions

COMPOSITION	NBRE DE PAVILLONS	DIM	LONG
20 pavillons - maille	20	20 x 30 cm	10 m
20 pavillons - PVC	20	20 x 30 cm	10 m



Drapeaux de Mairie

- Maille 155 gr
- Drapeau double face avec frange filée or et galon côté hampe
- Cloué sur hampe 3 m.

FORMATS (CM)	IMPRESSION
100 x 150	RF sur 1 face
100 x 150	RF sur 2 faces
120 x 180	RF sur 1 face
120 x 180	RF sur 2 faces

Ruban d'inauguration



- Tricolore
- Rouleau de 10 m

LARGEUR
18 mm
38 mm
48 mm
68 mm
100 mm

Ciseaux d'inauguration



- Lame inox
- Métal doré
 - Longueur : 19 cm

Tapis de table



Rouleau de ruban satin noir



- Rouleau de satin noir pour mise en berne de drapeau.
- Dimensions : 5 cm x 20 m

- Feutre 100% laine
- Verte, bordeaux ou bleu
- Laize : 1,80 m.

FINITION	PRIX (au m)
Coupe à vif	Sur demande
Galon	Sur demande
Frange (20 cm)	Sur demande



Buste Marianne Clara avec support



Buste Marianne Casta



Buste Marianne Bardot



Coussin d'inauguration



Buste Marianne figurine



	Hauteur	Largeur	Profondeur	Poids	Matière
Marianne Clara	45 cm	28 cm	20 cm	7,5 kg	Staff blanc
Marianne Figurine	12 cm	9 cm	5,5 cm	600 gr	Résine
Marianne Casta	60 cm	38 cm	28 cm	18 kg	Plâtre blanc patiné
Marianne Bardot	65 cm	40 cm	25 cm	13 kg	Plâtre blanc patiné
Support	22 cm	10 cm	14 cm		

Écharpes d'élus



Écharpe gamme standard

- Ruban tricolore en ottoman
 - 1,80 m ou 2 m
 - Maire : glands or
 - Adjoint : glands argent
- Livré avec pochette en satin blanc.

Cocardes



Tissu

- Ottoman
- Avec pans
- Ø 5 cm

- Ottoman bleu, rouge, blanc, bordeaux ou tricolore

30 x 30 cm
avec frange bouillon

30 x 30 cm
sans frange



Maire
Maire Adjoint
Conseiller
Secrétaire de mairie

Cocardes électrostatiques

- Diamètre de 94 mm
- Posable et retirable à volonté sur le pare-brise

Médailles Républicaines



	Épaisseur	Diamètre
Médailles	7 mm	70 mm

Insignes boutonnière



Conseiller



Maire

- Hauteur : 15 mm
- Diamètre : 10 mm



Maire Adjoint

Drapeau imprimé en satin

- Format : 50 x 50 cm
- Réalisé en SATIN brillant double épaisseur
- Livré cloué sur hampe laquée avec lance dorée au sommet
- Hauteur hampe : 150 cm.



Sac à dos



- Dimension: 35 x 42 cm
- Fermeture cordon de serrage

Kit CMJ

Ce kit comprend :

- le sac à dos
- Crayon Bic 4 couleurs
- Carnet A6
- Carte CMJ
- Pins



Carnet



- Format: A6
- 48 pages
- Couverture kraft

Crayon



- Crayon 4 couleurs : bleu, noir, vert et rouge

Carte CMJ



- 14,8 x 21 cm
- 250 gr

Pins



- ø 20 mm



- Dimension : 75 mm x 1,60 m
- Matière : DECOTEX 220 gr
- Bandes tricolores
- Finition point de couture
- Coupe de biseau en bas.

Coupe en biseau

FINITION
Non-personnalisé
Personnalisé

Finition avec franges

FINITION
Or
Argent
Personnalisé

Médaille d'ancienneté du Travail



- 20 ans - Argent
- 30 ans Vermeil
- 35 ans - Or
- 40 ans - Grand Or

Médaille communale départementale et régionale



- 20 ans - Argent
- 30 ans- Vermeil
- 35 ans - Or

Écrin médaille



- Étui vert ou bleu

Rosette boutonnière



- Longueur : 36 mm

Coffret de reconnaissance



Autres médailles



Autres médailles nous consulter.

- Ce coffret comprend :
- La médaille d'Honneur Régionale, Départementale et Communale
 - Le Coffret Cérémonie vert
 - Le Ruban Diplôme vert avec médaillon doré
 - La médaille disponible bronze ou argent.

Pupitre dépoli satiné



Pupitre « Clara »

- Plateau : 48 x 43 cm
- Hauteur au plus haut : 127 cm, au plus bas : 112 cm
- Poids : 13 kg
- Réglette de maintien des documents sur le plateau.

Option fronton sur tous nos pupitres pour insérer vos messages. Si vous souhaitez obtenir d'autres options, merci de nous consulter.

Réf : JLG-PZO

Pupitre Cristal



Réf : JLG-PPZ

Pupitre « Hugo »



- Plateau A3
- Rebord de main : hauteur 3 cm
- Base ovale : 45/30 cm
- Hauteur au plus haut : 110 cm, au plus bas : 90 cm
- Plexiglass cristal
- Livré à plat
- Poids : 7 kg
- Réf : JLG-LUTE

Option fronton sur tous nos pupitres pour insérer vos messages. Si vous souhaitez obtenir d'autres options, merci de nous consulter.

Pupitre « Lucien »

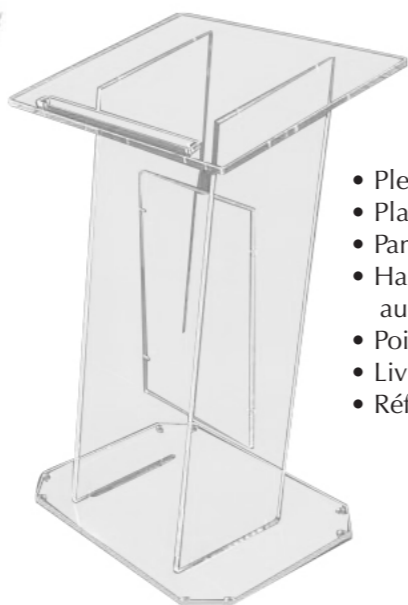

- Plexiglass épaisseur : 15 mm
- Plateau et socle du pupitre : 75 x 55 cm
- Panneau de façade 39/60 cm
- Hauteur au plus haut : 117 cm, au plus bas : 104 cm
- Poids : 36 kg
- Livré à plat
- Réf : JLG-PUG



Lettre brodée

- Broderie, chaînette au fil d'or
- De 6 à 12 cm, prix : sur demande.

Insigne porte-drapeau



- Métal doré
- Modification disponible

1,5 x 2 cm
Petit modèle

4 x 5,5 cm
Grand modèle



Drapeaux Anciens Combattants



FORMATS (CM)	OTTOMAN
90 x 90	sur demande
80 x 120	sur demande
100 x 120	sur demande

- Finitions : frange bouillon or sur le pourtour, galon or, hampe en hêtre 2 parties avec lance laiton, cravate tricolore frangée or
- Ottoman doublé.

Motifs brodés



- Broderie au point de chaînette au fil d'or
- Tarif sur demande

Baudriers

- Cuir avec boucle réglable.
- 1,80 ou 2 m
- Noir & blanc





Équipements Collectivités

ANCIENS COMBATTANTS

DRAPEAUX DE CÉRÉMONIES ET SOCLES

H.S.C

Cravates de deuil



À nouer autour de la hampe.

Standard filée argent

Cravates tricolores



À nouer autour de la hampe.

Standard filée or

Sans noeud

Loi Blanquer

Depuis le 26 juillet 2019, la loi Blanquer (loi 2019-791) indique que « L'emblème national de la République française, notre beau drapeau Tricolore, le drapeau européen, la devise de notre république ainsi que les paroles de notre hymne National doivent être affichés dans toutes les salles de classe des établissements du premier et du second degrés publics, mais également privés qui sont sous contrat. » nous vous invitons donc à regarder notre kit premium.



De 1 à 49 kits

De 50 à 100 kits

Étuis de transport

- Housse souple en polyester épais
- Dimension : 150 x 20 cm
- Poignet de transport
- Bretelle de transport
- Recevant drapeau, cravate
- Baudrier et hampe démontée



Gants de cérémonie



- Coton blanc
- Taille 7,5 - Taille 8,5 - Taille 9,5

Housse de protection pour cérémonie

DIM DRAPEAUX H x L	DIM HOUSSES H x L
90 x 90 cm	100 x 105 cm
80 x 120 cm	90 x 135 cm
100 x 120 cm	110 x 135 cm

100 X 150 CM SIMPLE ÉPAISSEUR MAILLE 115 GR	SANS FRANGE	AVEC FRANGE
France		
Union Européenne		
Province ou Région		
Personnalisé		



Bois

Socle Ø 35 cm
Drapeaux 80 x 120 cm
Hampes Ø 22 mm- H 1,80 m

100 X 150 CM DOUBLE FACE DÉCOTEX 220 GR	SANS FRANGE	AVEC FRANGE
France		
Union Européenne		
Province ou Région		
Personnalisé		



Tarif incluant uniquement le socle 3 drapeaux



1 drapeau



2 drapeaux



3 drapeaux

Laqué



2 drapeaux

Bois verni et métal doré



1 drapeau



2 drapeaux



3 drapeaux



Lot de 3 drapeaux

1 drapeau de mairie France 100 x 150 sans frange
+ 1 drapeau de mairie Europe 100 x 150 sans frange
+ 1 drapeau de la province de votre choix 100 x 150 sans frange
+ 1 socle 3 places en bois



THÈMES

- Barrières de ville p.63 à 67
- Figurines & totems p.64 & 65
- Barrières de police & fourreaux barrières p.68
- Potelets p.69
- Stations bus & fourreaux potelets p.70 & 71
- Vitrine extérieures p.72
- Potelets à chaînes & chaînes p.73
- Aires de jeux & table de ping-pong p.74 à 81
- Supports pour trottinettes & vélos p.82 à 83
- Tables de pique-nique & bancs pour école p.84 à 85
- Bancs & corbeilles p.86 à 88
- Hygiène canine p.89

Frais de port nous consulter ..



Barrières Orléans

Une solution de protection devant les établissements scolaires et universitaires pour maîtriser les flux piétonniers.

Longueur : 1470 mm

Hauteur hors sol : 1206 mm

Poteaux : tubes acier 40 x 40 mm

Finition : acier peint sur zinc selon nos RAL standards

Fixation : scellement direct (platines en option).

PRODUIT	RÉF.
À croix	206216
Grillagée	206217

Prix dégressif

Barrières Losange

Longueur : 1000 mm

Hauteur hors sol : 1020 mm

Poteaux : tubes acier 50 x 50 mm

Finition : acier peint sur zinc selon nos RAL standards

Fixation : scellement direct (platines en option).

PRODUIT	RÉF.
Lg. 1500 mm	206203

Prix dégressif



Barrières à barreaux

Longueur : 2000 mm (15 barreaux)

Cadre et lisses verticales : tubes acier Ø 35 mm et 16 mm

Hauteur hors tout : 1300 mm

Finition : acier galvanisé ou peint sur galva selon nos RAL

Fixation : par scellement direct.

PRODUIT	RÉF.
15 barreaux, galva	204401
15 barreaux, peint sur galva	204451



Équipements Collectivités

Théo



Silhouette rigide d'enfant double face rétro-réfléchissante
 Modèle garçon ou modèle fille au choix.
 Dibond ép. 6 mm découpé à la forme.
 Hauteur 1300 mm avec impression numérique.
 Lamination anti UV et anti tags.
 Fixation sur mât par scellement direct ou fourreau.
 Possibilité de rehausser avec feu 300 + panneau solaire ou panneau lumineux C20a.
Personnalisation avec blason.
 RAL Blanc 9003

Pied galvanisé

Clara



Arthur Standard

Dimension hors tout : hauteur 1580 mm, largeur 720 mm, épaisseur 360 mm
Poids : 11 kg
Fabrication : fibre de verre/résine polyester
 « MERCI », bandes poignets et pieds auto - réfléchissantes
Fixation : au sol par enfouissement et scellement de la semelle basse dans un massif béton
Encombrement au sol : 700 x 160 mm.

Zoe Standard



Alix

Dimension hors tout : hauteur 1580 mm, largeur 450 mm, épaisseur 260 mm
Poids : 13 kg
Fabrication : fibre de verre/résine polyester
 « MERCI », bandes poignets et pieds auto-réfléchissantes
Fixation : au sol par enfouissement et scellement de la semelle basse dans un massif béton
Encombrement au sol : 450 x 260 mm.

Zak



Totem pour passage piétons

Totem gros crayon fibre Arthur-école

Poteau : poteau hexagonal de largeur 400 mm – hauteur 3000 mm en fibre de verre renforcée et résine polyester - Gel coat teinté dans la masse. Poteaux mono-couleur au choix en forme de crayon sur la partie supérieure (coloris disponible : jaune, rouge, vert, bleu) Fixation au sol par une platine double en fibre de verre renforcée et résine polyester, à enfouir dans le sol sur une épaisseur de 20 cm et recouvrement par une semelle béton ou fixation directe au sol par chevillage
Réf : SSGCRF

Totem crayons fibre double avec ardoise

Poteau 1 : poteau hexagonal de section 150 x 150 mm (section hors tout : 170 mm) – hauteur 3300 mm en fibre de verre renforcée et résine polyester - Gel coat teinté dans la masse.
Poteau 2 : idem que le crayon 1 sauf hauteur de 3100 mm
 Poteaux mono-couleur au choix en forme de crayon sur la partie supérieure (coloris disponible : jaune, rouge, vert, bleu)
 Fixation au sol par une platine double en fibre de verre renforcée et résine polyester, à enfouir dans le sol sur une épaisseur de 20 cm et recouvrement par une semelle béton ou fixation directe au sol par chevillage
Panneau-ardoise (recto seul ou recto-verso) : panneau en fibre de verre renforcée 3 mm, de dimension 700 x 550 mm. Visuel texte découpé à la demande selon maquette et BAT à valider.
 Fixation en face avant par vissage et collage sur les 2 poteaux.
Réf : SSGCRF2



Totem crayon fibre simple avec ardoise



Poteau 1 : poteau hexagonal de section 150 x 150 mm (section hors tout : 170 mm) – hauteur 3300 mm en fibre de verre renforcée et résine polyester - Gel coat teinté dans la masse. Poteaux mono-couleur au choix en forme de crayon sur la partie supérieure (coloris disponible : jaune, rouge, vert, bleu) Fixation au sol par une platine double en fibre de verre renforcée et résine polyester, à enfouir dans le sol sur une épaisseur de 20 cm et recouvrement par une semelle béton ou fixation directe au sol par chevillage.
Panneau-ardoise (recto seul ou recto-verso) : panneau en fibre de verre renforcée 3 mm, de dimension 700 x 550 mm. Visuel texte découpé à la demande selon maquette et BAT à valider.
 Fixation en face avant par vissage et collage sur les 2 poteaux
 À monter sur massif béton 500 x 500 x 400
Réf : SSCRF1ARD.

Potelet fibre 120 cm

Poteau hexagonal de section 150 x 150 mm (section hors tout : 170 mm)
Hauteur : 1200 mm en fibre de verre renforcée et résine polyester
Enfouissement : 200 mm
 Gelcoat teinté dans la masse
 Poteau mono-couleur en forme de crayon sur la partie supérieure (couleurs disponibles : rouge, bleu, jaune, vert)
 Fixation au sol par enfouissement
 Option : une platine de pied
Réf : SSCRF4.

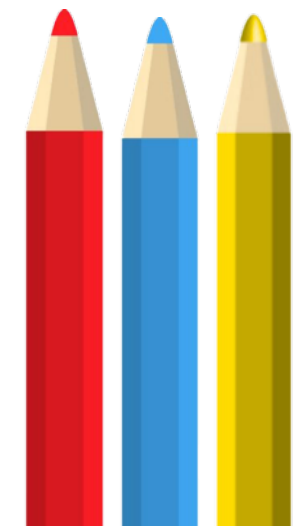

Barrières Province

Longueurs : 1072 mm ou 1572 mm
Trois cadres : simple croix, rosace ou grillagé
Hauteur hors sol : 1000 mm (hors pommeau)
5 pommeaux au choix : City, Agora, Boule, Forum, Inox
Poteaux : tubes acier Ø 76 mm
Finition : acier peint sur zinc selon nos RAL
Fixation : scellement direct (platines en option).

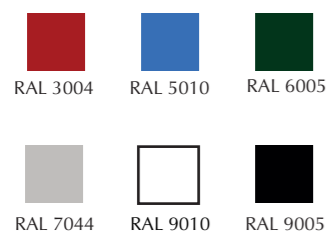

PRODUIT	RÉF.				
	City	Agora	Boule	Forum	Inox
Lg 1072 mm - Simple croix	206061	206057	206066	206055	206054
Lg 1572 mm - Simple croix	206161	206157	206166	206149	206154
Lg 1072 mm - Rosace	206067	206058	206068	206045	206046
Lg 1572 mm - Rosace	206167	206158	206168	206156	206146
Lg 1072 mm - Grillagée	206079	206059	206070	206091	206074
Lg 1572 mm - Grillagée	206179	206159	206170	206191	206174

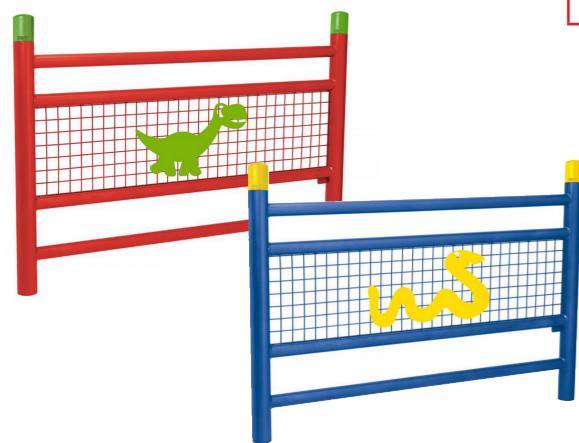

Barrières « spéciale école » Linea

Longueur : 1572 mm
Grillage : mailles carrées en fil de Ø 4 mm
Hauteur hors sol : 1100 mm
Pommeau : Carrefour
Garde au sol : 150 mm
Poteaux : tubes acier Ø 76 mm
Finition : acier peint sur zinc selon nos RAL
Fixation : scellement direct (platines en option)
Animations enfantines :
Tôle acier galvanisé : 3 mm
Finition : peint sur galva selon gamme de couleurs spécifique
Fixation : animation montée sur grillage en usine.

PRODUIT	RÉF.
Monochrome sans animation	206808
Bicolore sans animation	206804
Bicolore avec Serpent	206815
Bicolore avec Croco	206816
Bicolore avec Dino	206817



Barrières « spéciale école » Conviviale

Longueur : 1500 mm
Grillage : mailles carrées en fil de Ø 5 mm
Hauteur hors sol : 1100 mm
Hauteur de sol : 1100 mm
Garde au sol : 150 mm
Poteaux : tubes acier 40 x 40 mm
Finition : acier peint sur zinc selon nos RAL
Fixation : scellement direct (platines en option)



Animations enfantines :
Tôle acier galvanisé : 3 mm
Finition : peint sur galva selon gamme de couleurs spécifique
Fixation : animation montée sur grillage en usine.

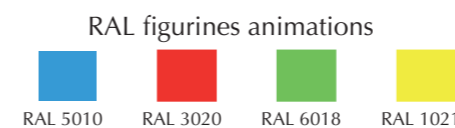

PRODUIT	RÉF.
Sans animation	206293
Avec animation « Chat »	206960
Avec animation « Poisson »	206961
Avec animation « Chien »	506965

Barrières « spéciale école » Linea

Longueurs : 1572 mm
Grillage : mailles carrées en fil de Ø 4 mm
Hauteur hors sol : 1000 mm
Pommeau : Carrefour
Garde au sol : 150 mm
Poteaux : tubes acier Ø 76 mm
Finition : acier peint sur zinc selon nos RAL
Fixation : scellement direct (platines en option)

Animations enfantines :
Tôle acier galvanisé : 3 mm
Finition : peint sur galva selon gamme de couleurs spécifique
Fixation : animation montée sur grillage en usine.



PRODUIT	RÉF.
Monochrome sans animation	206808
Bicolore sans animation	206804
Bicolore avec Serpent	206815
Bicolore avec Croco	206816
Bicolore avec Dino	206817

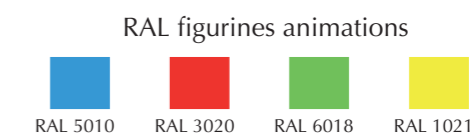

Barrières Orléans

Une solution de protection devant les établissements scolaires et universitaires pour maîtriser les flux piétonniers.

Longueur : 1470 mm
Hauteur hors sol : 1206 mm
Poteaux : tubes acier 40 x 40 mm
Finition : acier peint sur zinc selon nos RAL standards
Fixation : scellement direct (platines en option).

PRODUIT	RÉF.
À croix	206216
Grillagée	206217



Barrières amovibles Ecobar

Cadre : tubes acier Ø 35 mm et 1,5 mm d'épaisseur
 Coins arrondis et poids limité pour un meilleur confort de manipulation
Pieds : biseautés pour une meilleure stabilité
 Conçus pour accepter dénivelé et rotation
Accrochage : universel
Stockage : réduit et rangement au carré grâce aux pieds décalés
Plaque d'identification : en tôle 114 x 100 mm avec découpe laser en option
Finition : acier galvanisé.



PRODUIT	QUANTITÉ
14 barreaux, lg. 2000 mm	5 à 10
	11 à 24
	25 à 49
	50 et +

PRODUIT	QUANTITÉ
18 barreaux, lg. 2500 mm	5 à 10
	11 à 24
	25 à 49
	50 et +

Kit d'amovibilité pour barrières Serrubloc

« Effet scellement » : la barrière est parfaitement stable lorsqu'elle est en place dans ses fourreaux
Auto-drainants : se posent à fond de fouilles
Réserve : autorise l'accumulation des sables et des poussières
Verrouillage et déverrouillage : par clé de 11 et pêne à vis
 Protection de la serrure par cache basculant laqué noir
Finition : acier galvanisé pour une parfaite anticorrosion.

PRODUIT	RÉF.
Barrières Lisbonne et Héritage	203400
Barrière Venise	203405
Barrières Province, Trio, Linea et carrefour	203404
Barrière Losange	203403
Barrière Pagode	203401
Barrières Orléans et Conviviale	203402



Loi handicap
 Conformément à l'arrêté du 15 janvier 2007, les trous ou fentes au sol de nos kits d'amovibilité sont inférieurs à 2cm.

Potelet Province

Hauteur hors sol : 1000 mm (hors pommeau)
Hauteur hors tout : 1180 mm (hors pommeau)
Tube acier : Ø 76 mm ou 114 mm
Épaisseur du tube : 3 mm
5 modèles au choix : City, Agora, Boule, Forum ou Inox
Pommeaux : en fonte d'acier soudé, en fonte d'acier usiné et soudé, en aluminium moulé ou en acier inoxydable
Finition : peint sur zinc selon nos RAL standards
Fixation : par scellement direct (hauteur du scellement 180 mm).



PRODUIT	RÉF.				
	City	Agora	Boule	Forum	Inox
Potelet Ø 76 mm	206320	206304	206402	206316	206424
Potelet Ø 114 mm	206493	206497	206496	206498	206391



Potelet haute visibilité

Hauteur hors sol : 1200 mm (hors pommeau)
Hauteur hors tout : 1380 mm (hors pommeau)
Tube acier : Ø 60, 76, 114, ou 70 x 70 mm
5 pommeaux au choix : City, Boule, Inox ou Carrefour sur tube rond, Courbe de Diamant Conviviale sur tube 70 x 70 mm
Finition : peint sur zinc bicolore ou pommeau en inox
Fixation : par scellement direct (hauteur du scellement 180 mm).

PRODUIT	RÉF.
Province City Ø 76 mm	206327
Province Boule Ø 76 mm	206407
Province City Ø 114 mm	206477
Province Boule Ø 114 mm	206487
Carrefour Ø 60 mm	206482
Carrefour Ø 76 mm	206479





STATIONS BUS

Équipements Collectivités

Longueurs : 2500 mm ou 5000 mm
Profondeur totale : 1600 mm
Poteaux ronds : tubes aluminium épaisseur 3 mm, Ø 76 mm sur platines
Embases et colliers : en aluminium moulé
Hauteur sous toiture : 2500 mm
Toiture : voûte en polycarbonate alvéolaire 6 mm traité anti-UV
Cadre de toiture : 2 traverses en tube aluminium 40 x 60 mm et 2 gouttières en profilé aluminium
Arceaux en profilé aluminium cintré
Bardage latéral et bardage de fond : verre Sécurit 8 mm
Fixation bardage : système de pincement en aluminium moulé
Vitrine horaire : 750 x 550 mm (6 A4), épaisseur 30 mm en aluminium anodisé
Information et publicité : caisson lumineux (dimensions d'affichage 1710 x 1160 mm) ou vitrine «2000» (dimensions d'affichage 1710 x 1200 mm)
Finition : peint sur galva selon nos RAL
Pose : sur platines.

Station bus Province



PRODUIT	RÉF.				
	City	Agora	Boule	Forum	Inox
Sans bardage latéral 2500 mm	529220	529221	529222	529223	529224
Sans bardage latéral 5000 mm	529225	529226	529227	529228	529229
1 bardage latéral 2500 mm	529300	529302	529304	529287	529327
1 bardage latéral 5000 mm	529301	529303	529305	529288	529422
2 bardages latéraux 2500 mm	529310	529312	529314	529289	529423
2 bardages latéraux 5000 mm	529311	529313	529315	529290	520424
1 vitrine « 2000 » + 1 bardage latéral 2500 mm	529330	520332	529334	529293	529383
1 vitrine « 2000 » + 1 bardage latéral 5000 mm	529331	529333	529335	529294	529384
Caisson d'information lumineux VIP sur pied central + 1 bardage latéral 2500 mm	529350	529352	529354	529298	529396
Caisson d'information lumineux VIP sur pied central + 1 bardage latéral 5000 mm	529351	529353	529355	529299	529397
Coupe vent toiture (plaque PMMA transparent + 3 pattes de fixation) - la paire			529054		
Éclairage LED			509041		
Plaque d'arrêt			529412		

STATIONS BUS

H.S.C

Fourreau d'amovibilité verrouillable



Auto-drainant : se pose à fond de fouilles
« Effet scellement » : le potelet est parfaitement stable lorsqu'il est en place
 Réserve autorisant l'accumulation des sables et des poussières
Finition : acier galvanisé pour une parfaite anticorrosion
Verrouillage et déverrouillage : par clé de 11 et pêne à vis
 Protection de la serrure par cache basculant laqué noir.

PRODUIT	RÉF.
Potelet Ø 60 mm	306510
Potelet Ø 76 mm	204294
Potelet Ø 90 mm	204297
Potelet Ø 102 mm	204339

Fourreau d'amovibilité simple

Finition : acier galvanisé



PRODUIT	RÉF.
Potelet Ø 60 mm	204303
Potelet Ø 76 mm	204304

Support cycles mercure

Module : 6 ou 3 places, simple ou double face
Extension : par module de 6 places simple ou double face
Structure : acier, potelet Ø 76 mm, griffes Ø 22 mm
Pommeau : en aluminium moulé, finition RAL 9005
Finition : acier galvanisé
Fixation : sur platines.



PRODUIT	RÉF.
3 places, simple face	207002
3 places, double face	207022
6 places, simple face	207003
6 places, double face	207023

Abri vélos Éco



- Dimensions : lg 2459 x Ht 2150 x prof. 1977 mm.
 - Toiture : panneaux de couverture de l'abri en polycarbonate alvéolaire épaisseur 10 mm traité anti-uv.
 - Extension : possibilité de raccorder à l'abri vélos en alu initial des extensions pour stationner 5 deux-roues supplémentaires.
 - Dimensions de l'abri extensible : lg 2356 x Ht 2150 x prof. 1977 mm.
 - Fixations : fixation au sol par scellement direct.

PRODUIT	RÉF.
Abri vélos initial éco - sans bardage	529260
Abri vélos complémentaire éco - sans bardage	529261
Abri Vélos « tout-en-un » initial + bardage latérale et bardage de fond	529265
Option : Bardages latéraux - pour abri vélo éco - la paire	529270
Option : bardages de fond - pour abri vélos éco	529271
Module complémentaire 6 places, double face	204700



Vitrine tradition épaisseur 30 mm



PRODUIT	RÉF.
Simple battant 2 A4, anodisé, H 400 x 550 mm	505000
Simple battant 2 A4, peint, H 550 x 400 mm	405000
Simple battant 4 A4, anodisé, H 550 x 750 mm	505001
Simple battant 4 A4, peint, H 550 x 750 mm	405001
Simple battant 6 A4, anodisé, H 750 x 750 mm	505002
Simple battant 6 A4, peint, H 750 x 750 mm	405002
Simple battant 8 A4, anodisé, H 980 x 830 mm	505060
Simple battant 8 A4, peint, H 980 x 830 mm	405060
Simple battant 9 A4, anodisé, H 1050 x 750 mm	505003
Simple battant 9 A4, peint, H 1050 x 750 mm	405003
Double battant 8 A4, anodisé, H 1200 x 750 mm	505075
Double battant 8 A4, peint, H 1200 x 750 mm	405075
Double battant 18 A4, anodisé, H 1050 x 1400 mm	505076

- Extérieure
- Cadre en aluminium anodisé ou peint (voir nuancier)
- Vitre en plexichocs ou verre sécurité épaisseur 4 mm
- Porte battante réversible ou à double battant
- Ventilation assurée pour éviter la condensation et joint élastomère pour assurer l'étanchéité
- Verrouillage par serrure placée sur un profil aluminium avec 2 clés fournies, anti-vandalisme
- Fond magnétique en tôle galvanisée laquée blanc
- Épaisseur totale : 30 mm
- Fixation murale

Vitrine 1000 épaisseur 75 mm

- Affichage : simple face.
- Taille de l'affichage : de 8 à 30 A4.
- Vitrage : Plexichocs ou verre sécurisé épaisseur 4 mm.
- Système d'ouverture : porte battante réversible ou à double battant ou levante assistée par vérins.
- Fermeture : serrure de sécurité avec 2 clés. 2 serrures sur portes battantes de hauteur 1350 mm et sur portes levantes.
- Étanchéité : joint élastomère d'étanchéité.
- Finition intérieure : fond en tôle galvanisée laquée blanc, dos teinte gris clair.
- Finition cadre : aluminium anodisé argent ou peint selon notre gamme de couleur vitrine.
- Fixation : murale ou sur poteaux.



Potelet à chaînes

Sélectionnez les potelets à anneaux de votre choix :



City

Boule Agora

Peint/galva

Peint/zinc

Galva

ø 60 mm ou ø 76 mm

ø 76 mm ou ø 114 mm

Sélectionnez le type de chaîne que vous souhaitez installer :



PRODUIT	1 ANNEAU				2 ANNEAUX			
	City	Agora	Boule	Inox brossé	City	Agora	Boule	Inox brossé
Province Ø 76 mm	206321	206323	206410	206392	206322	206325	206411	206393
Province Ø 114 mm	206494	206522	206523	206394	206495	206525	206526	206395
	Peint sur galva	Galva	Peint sur zinc		Peint sur galva	Galva	Peint sur zinc	
Carrefour Ø 60 mm	204331	204321	204665		204332	204322	204666	
Carrefour Ø 76 mm	204365	204361	204668		204366	204362	204669	
	Galva Ø 12 x 24 x 78 mm	Peint sur galva Ø 12 x 24 x 78 mm			Galva Ø 5 x 10 x 35 mm	Peint sur galva Ø 5 x 10 x 35 mm		
Chaîne	204371	204381			204370	204380		
	Zinguée Ø 12 x 24 x 80 mm	Peint sur Zinc Ø 12 x 24 x 80 mm			Inox Ø 5 x 13,5 x 51 mm	Peint sur Zinc Ø 5 x 13,5 x 51 mm		
Maillon	204376	204386			204375	204385		

Système d'amovibilité pour potelet Serrubloc

Hauteur de pénétration dans le sol des potelets : 180 mm

Auto-drainant : se pose à fond de fouilles

Maintenance simplifiée : réserve autorisant l'accumulation des sables et des poussières, démontable pour un entretien complet

Finition : 100 % galvanisée et mécanisme en inox pour une parfaite anticorrosion

Partie visible après pose laquée noir

Pose : indicateur d'orientation pour potelets à chaînes.

Ouverture :



PRODUIT	RÉF.
Potelet Ø 76 mm	206557
Potelet Ø 90 mm	206556
Potelet Ø 102 mm	206553
Potelet Ø 114 mm	206558

Jeux à ressort

Caractéristiques

Âge : 3 à 12 ans

Figurine en polyéthylène haute densité ép. 19 mm avec siège ép. 19 mm
Poignées et repose pieds en polyéthylène haute densité avec profil antidérapant Anti-vandalisme
Livré avec tabouret d'ancrage en acier galvanisé, à sceller dans le plot béton
Livré prêt à monter avec notice de montage (et certificat de conformité)

Hauteur de chute : 60 cm
Surface amortissante : 14 m²
Sol amortissant, nous consulter
Conforme à la norme EN 1176

Modèles 1, 2, 3, 4, 6 et 9
Ressort hélicoïdal Ø 170 mm, tube section Ø 18 mm, hauteur 360 mm, finition peinture verte

Modèles 5, 7, 8, 10 et 11
Ressort hélicoïdal Ø 200 mm, tube section Ø 20 mm, hauteur 400 mm, finition peinture verte ou hauteur 425 mm.

Tabouret d'ancrage

Références :

- | | |
|---------------------|---|
| 1) Éléphant 11220 | 6) Canard 20210 |
| 2) Otarie 11240 | 7) Cheval 11270 |
| 3) Poney 11290 | 8) Crocodile 11250 |
| 4) Rhinocéros 11260 | 9) Avion 15340 |
| 5) Scooter 11300 | 10) Dépanneuse 20200 (option dossier sur demande) |

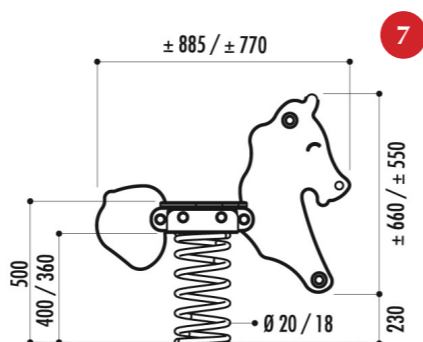
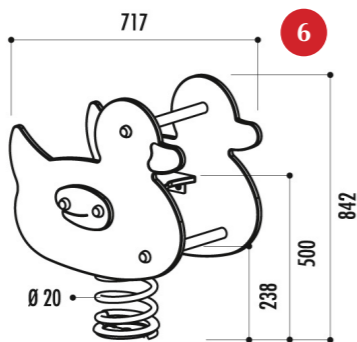
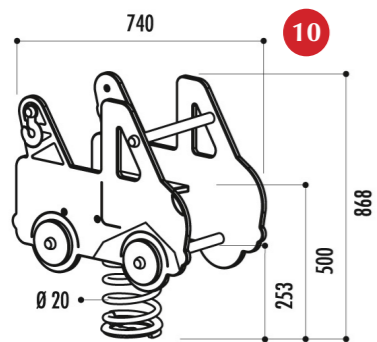

Jeux à ressort

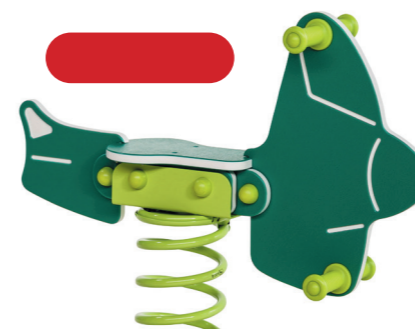
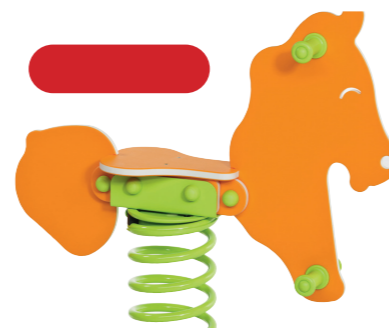
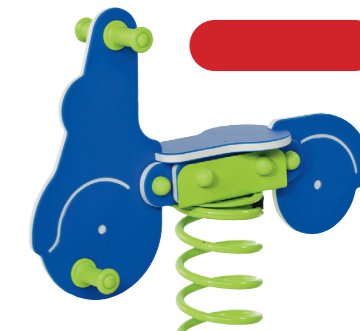
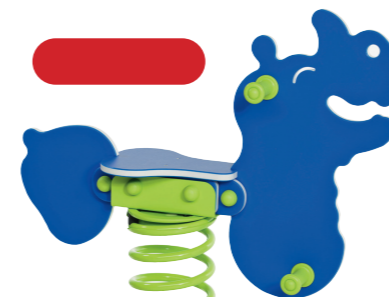

Équipements Collectivités

Caractéristiques

Âge : 1 à 12 ans
 Structure en polyéthylène teinté dans la masse, résistant aux UV
 Ressort hélicoïdal Ø 17 mm avec système anti-pincement
 Poignées, repose-pieds et cache-écrous en polyéthylène
 Visserie en acier zingué et boulons en acier galvanisé ou inox
 Livré avec tabouret d'ancrage à sceller dans plot béton
Hauteur de chute : 60 cm
Surface amortissante : 7,5 m², 8,75 m² pour la méduse et le cochon, 10,5 m² pour le trèfle
Poids : 19 kg ou 29 kg pour l'éléphant et le poisson, 29 kg
 Livré prêt à monter avec notice de montage (et certificat de conformité)
 Conforme à la norme EN 1176.

Jeux à ressort

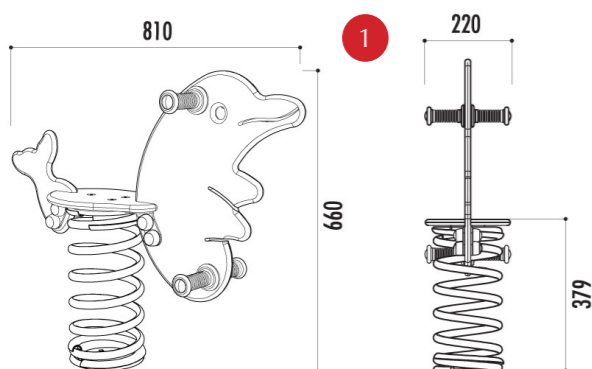
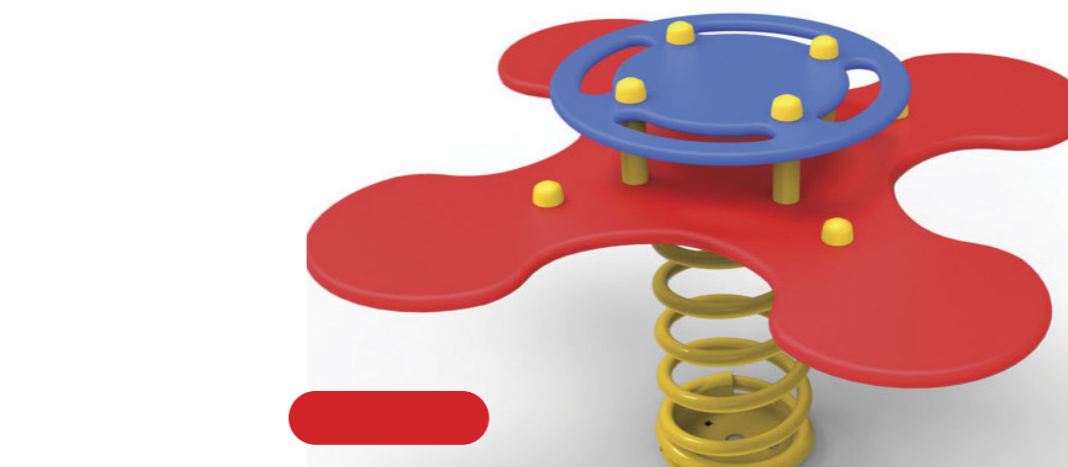
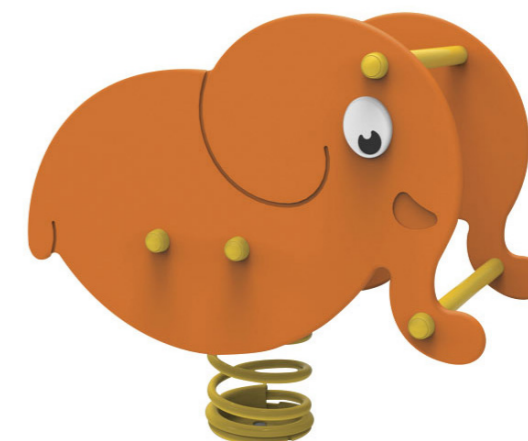

Références :

- 1) Dauphin 26800
- 2) Éléphant 26810
- 3) Poisson 26820
- 4) Cochon 26840
- 5) Trèfle 26850

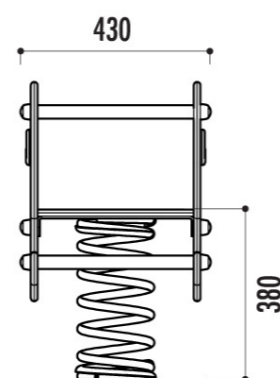
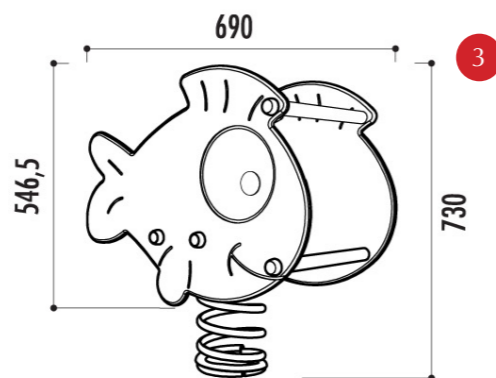
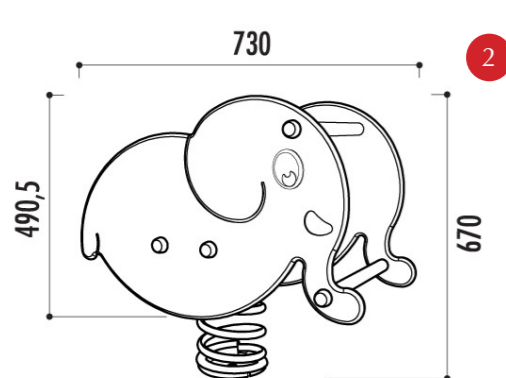

Jeux bascule à ressort

Jeux ressort trèfle

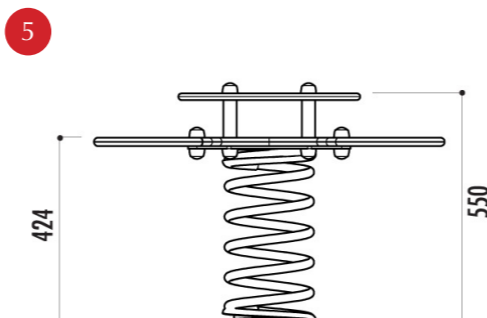
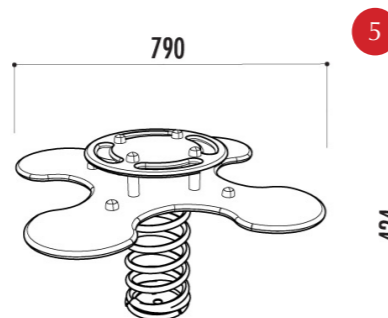
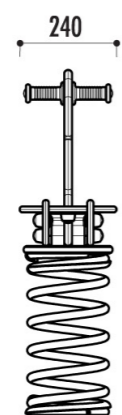
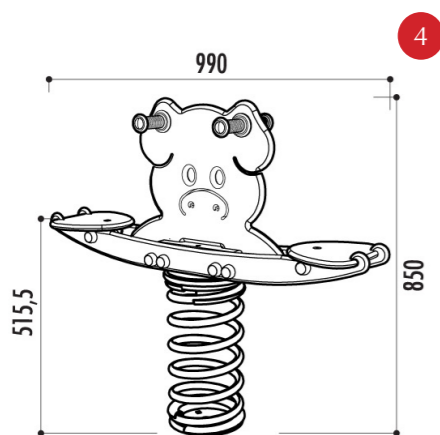

Structures en bois

Gymino, réf : 2600

Description :
Tranche d'âge : 2 à 7 ans
Surface amortissante : 31 m²
Hauteur de chute (HIC) : 0,90 m
Poids : 120 kg
Nombre de colis : 9
Encombrement hors tout : 4,54 m x 1,50 m
Scellement niveau 0 : applicable
Attention : selon EN 1176-3, version 2017, pt 4,8 ; la zone de sortie de glissière a une HIC de 1,00 m, la surface amortissante doit être adaptée en conséquence.
Structure :
 Essence PIN NORD ROUGE origine FINLANDE et/ou SUEDE, catégorie 5, gage de stabilité et de haute résistance; Traitement autoclave sous pression, classe 4, solution aqueuse sans chrome ni arsenic; Visserie INOX A2 pour l'assemblage des bois et visserie ZINGUÉE pour l'assemblage de l'option Filou,
Élément de décor : compact imputrescible.
Scellement :
Nombre de réservations : 10
Diamètre : 30 cm
Profondeur : 50 cm
Dosage béton : 300 kg/m³



Pitchounette, réf : 2590

Description :
Tranche d'âge : 2 à 7 ans
Surface amortissante : 30 m²
Hauteur de chute (HIC) : 0,90 m
Poids : 150 kg
Nombre de colis : 1
Encombrement hors tout : 3,77 m x 2,00 m
Scellement niveau 0 : applicable
Attention : selon EN 1176-3, version 2017, pt 4,8 ; la zone de sortie de glissière a une HIC de 1,00 m, la surface amortissante doit être adaptée en conséquence.
Structure :
 Essence PIN NORD ROUGE origine FINLANDE et/ou SUEDE, catégorie 5, gage de stabilité et de haute résistance; Traitement autoclave sous pression, classe 4, solution aqueuse sans chrome ni arsenic; Visserie INOX A2 pour l'assemblage des bois et visserie ZINGUÉE pour l'assemblage de l'option Filou,
Élément de décor : compact imputrescible.
Scellement :
Nombre de réservation s : 12
Diamètre : 30 cm
Profondeur : 50 cm
Dosage béton : 300 kg/m³



Bouton d'or bambin, réf : JAMB

Description :
Tranche d'âge : 2 à 7 ans
Surface amortissante : 29,5 m²
Hauteur de chute (HIC) : 0,90 m
Poids : 262 kg
Nombre de colis : 11
Encombrement hors tout : 0,74 m x 4,76 m
Scellement niveau 0 : applicable
Attention : selon EN 1176-3, version 2017, pt 4,8 ; la zone de sortie de glissière a une HIC de 1,00 m, la surface amortissante doit être adaptée en conséquence.
Structure :
 Essence PIN NORD ROUGE origine FINLANDE et/ou SUEDE, catégorie 5, gage de stabilité et de haute résistance; Traitement autoclave sous pression, classe 4, solution aqueuse sans chrome ni arsenic; Visserie INOX A2 pour l'assemblage des bois et visserie ZINGUÉE pour l'assemblage de l'option Filou,
Élément de décor : compact imputrescible.
Scellement :
Nombre de réservations : 10
Diamètre : 30 cm
Profondeur : 50 cm
Dosage béton : 300 kg/m³

Structures en bois

Structure Toronto, réf : 26940

Description :
Âge : 2 à 8 ans
 Structure en Pin du nord traité autoclave sans C.C.A (Cuivre, Chrome et Arsenic), Escalier avec panneaux de protection comme mains courantes en multicouches d'acajou okoumé, Espalier avec barreaux en iroko Ø 45 mm, 2 tourelles avec montants en bois de section 70 x 70 mm et panneaux de protection, Glissière en fibre de verre, 1 pont mobile avec plancher en bois soutenu par 2 ressorts d'acier et mains courantes en bois, 1 balançoire avec siège en caoutchouc, intérieur en aluminium et chaînes à mailles serrées, Filet à grimper en corde armée, Visserie en acier galvanisé, À sceller au sol par tiges d'ancrage, Livré prêt à monter avec notice de montage (et certificat de conformité).
Hauteur de chute : 150 cm
Surface amortissante : 54 m²
Poids : 290 kg
 Conforme à la norme EN 1176.

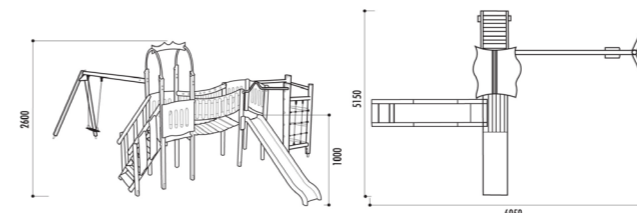

Araignée hauteur 2,7 m, réf : 20230

Âge : 3 à 12 ans
 Filet de pyramide en corde armée solide Ø 16 mm avec connecteurs en aluminium, Pilier central galvanisé à chaud Ø 120 mm, Tendeurs et set d'ancrage inclu, À sceller dans plot béton.
Hauteur de chute : 150 cm
Surface amortissante : 34 m²
Charge admissible : 1400 kg
Poids : 100 kg
 Conforme à la norme EN 1176.

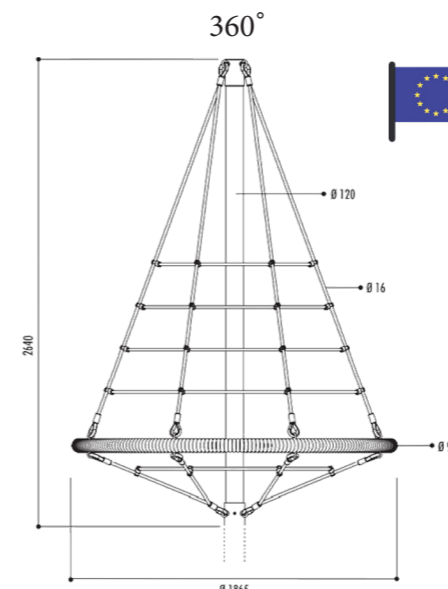
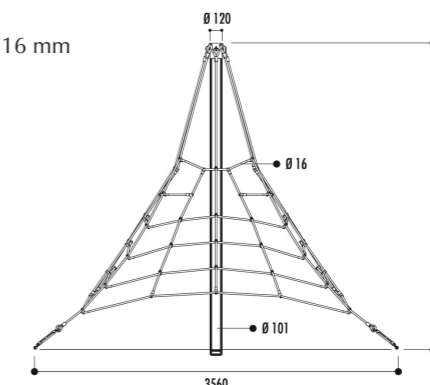

Araignée Firry version fixe ou rotatif réf : 20231

Âge : 3 à 12 ans
 Filet de corde armée solide Ø 16 mm avec connecteurs en aluminium, Pilier central thermolaqué par poudrage Ø 120 mm avec capuchon galvanisé à chaud, Anneau de cordes : Ø 90 x largeur 1360 mm, À fixer dans plot béton (ancrage inclus).
Hauteur de chute : 50 cm
Surface amortissante : 19 m² (sol coulé) ou 24 m² (dalles)
Charge admissible : 1000 kg
Poids : 82 kg
 Conforme à la norme EN 1176.

Dalles jeux

Caractéristiques :

Description : dalle en caoutchouc
Matériaux : granulat de pneu recyclé et aggloméré par une résine
Couleurs disponibles : rouge, gris, noir, vert, chocolat
Aspect en surface : granuleux

Sécurisante, performante, simple à installer, solution économique



Épaisseur selon amortissement

Conformité norme en NF EN 1177 - 2018		
Épaisseur	Dimensions	HCL
Tolérance +/-3% à 20 °C	Tolérance +/-3% à 20 °C	Hauteur de chute libre
10 mm	500 x 500 mm	Sol de confort
25 mm	500 x 500 mm	Sol de confort
35 mm	500 x 500 mm	1,15 mm
45 mm	500 x 500 mm	1,41 mm
55 mm	500 x 500 mm	1,60 mm
65 mm	500 x 500 mm	2,01 mm
75 mm	500 x 500 mm	2,09 mm
90 mm	500 x 500 mm	2,50 mm

Il est recommandé de prendre l'épaisseur de dalle supérieure par rapport à celle préconisée par le HCL du jeu, afin de conserver une marge liée au vieillissement de la dalle.

Stockage : température de stockage en 0 et 30°, éviter une exposition partielle des dalles aux UV.

Utilisation :

Dalle amortissantes destinées à sécuriser les aires de jeux enfants extérieures, selon les normes Françaises et Européennes en vigueur. Ils peuvent également convenir aux usages suivants : jardin public, maison de retraite, aire de loisirs, centre pour handicapés.
 Nous consulter pour toute autre utilisation.

Normes :

EN ISO 5470-1 : résistance à l'usure - conforme.
NF EN 71-3 : analyse chimique - conforme.
NF EN 1177-2018 : hauteur de chute critique (HCC) - conforme (35 mm à 90 mm).

Produits associés :

Bordures chanfreinées, marelles, échiquiers, damiers, jeux de billes, champignons, dice, boules, bordurettes.

Entretien :

Les dalles ne demandent pas d'entretien spécifique, seul un nettoyage périodique est recommandé, en fonction de leur état visuel.
 Un léger transfert de couleurs depuis les dalles sur les tissus est possible, sans conséquences pour la santé.
 Le nettoyage peut s'effectuer à l'eau (hors nettoyeur haute pression) ou à l'aide du nettoyant bactéricide CLEANDALLE FC.
 Un contrôle du HIC des dalles pourra être également effectué par un bureau de contrôle certifié.
 Une peinture de régénération PA 63 peut s'appliquer sur des dalles âgées, afin de leur rendre leur couleurs d'origine. Attention : la teinte de la peinture doit correspondre à la teinte d'origine des dalles.

Attention : ne résiste pas aux solvants ni aux attaques acides.

Prix U HT : devis sur consultation

Dalles jeux

Pose : 3 types

Pose collée au sol : les dalles sont directement collées au sol avec une colle prescrite.

Pose interconnectée : les dalles sont percées sur l'épaisseur et fournies avec des connecteurs pour les assembler en quinconce

Pose collage sur tranche : les dalles sont collées entre elles par leur tranche, avec une colle prescrite. La colle doit être déposée entre les joints des dalles.

NB : ne laisser aucun espace entre les joints des dalles.



Table de ping pong diable 35

- **Dimensions :** 2,74 m x 1,52 m x H 0,76 m
- **Poids :** 110 kg
- **Plateau resitec HD 35 :** Sandwich de matériaux composites (35 mm d'épaisseur) moulé sous presse et offrant une exceptionnelle robustesse à la traction et à la flexion.
- Finition antireflet réalisée au moulage, coins arrondis.
- Résistance aux chocs et aux intempéries.
- Rebond loisir de haute qualité conforme à la norme EN 14-468-1
- **Piètement :** caisson en matériaux composites, à sceller au sol par chevillage.
- Coins carrés.
- Conforme aux normes « Accessibilité PMR » ,permettant le passage d'un fauteuil.
- Coloris de piètement : blanc
- **Filets :** Modèle anti-vandalisme, design en acier galvanisé et thermolaqué
- **Pose :** Produit livré démonté, à implanter au centre d'une zone de sécurité de 6,8 m x 4,6 m.
- Fixation des éléments par visserie.
- Scellement au sol par 8 points.
- Temps d'installation : 30 minutes à 2 personnes.
- Information : **Produit fabriqué en France** et certifié conforme à la norme NF- EN 15-312 « Équipements sportifs en accès libre ».
- Résistance en compression 1600 kg et en traction 200 kg.



coloris aux choix

Stationnement Aires de Jeux

Équipements Collectivités

Support Trotinettes version mural et avec Pied

Module : 6 places
Diamètre max. du guidon : Ø 35 mm
Dimensions (version murale) :
 hauteur 111 x longueur 990 x profondeur 239 mm
(version avec pieds) :
 hauteur 427 x longueur 1006 x profondeur 245 mm
Structure : tôle d'acier galvanisé
 Système de blocage et déblocage automatique du guidon, anneaux de verrouillage (cadenas non fourni)
Réf trotinettes mural : 204740 et avec pieds 204741
Pose (version murale) : à 330 mm du sol (partie basse), fixation non fournie
(version avec pieds) : sur platine, fixation fournie

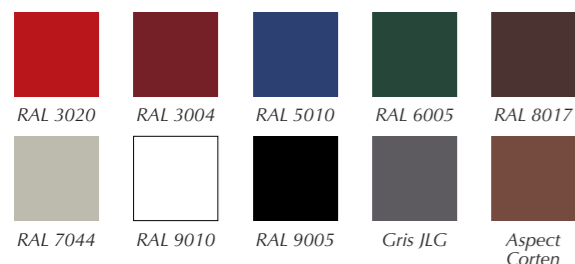

Range-trotinettes

Dimensions (L x l x ht hors sol) : 1020 x 130 x 530 mm
Ouverture du passage du guidon : Ø 65 mm.
Matière : Acier galvanisé
Fixation : 4 tiges de scellement
Poids : 15 kg
Finition : peinture polyester RAL au choix

Gamme de couleur standard



Module initial 5 places 204717



Module initial 3 places 204715 Module complémentaire 2 places 204716



Supports Vélos

Module : 3 places ou 5 places
Extension : module complémentaire de 2 places qui permet d'ajouter des extensions à l'envie
Structure : tube acier 30 x 30 mm et Ø 16 mm
 Utilisable par tous les cycles (écartement de 50 mm entre les arceaux)
 À poser ou à fixer au sol par trous Ø 13 mm sur fers plats centraux (visserie non fournie)
Réf : module initial 3 places 204715
 Module initial 5 places 204717
 Module complémentaire 2 places 204716

Modèle 3 places
Modèle 5 places
Module complémentaire 2 places

Corbeille de tri sélectif

Description :
Hauteur : 75 cm
Largeur : 73,5 cm
Profondeur : 52 cm
Volume : 2 fois 100 litres
 Maintien sac poubelle par cadre bois
Couvercles sur charnière
Face avant escamotable
Livrée montée à sceller
Visserie INOX A2

Structure de construction :
 Essence PIN NORD ROUGE origine FINLANDE et/ou SUEDE, catégorie 5, gage de stabilité et de haute résistance, lame ép. 22 mm ;
 Traitement autoclave sous pression, classe 4.



Galva



Équipements Collectivités

Tables de pique-nique colorée école

Dimensions de la table : 950 x 950 mm
Dimensions totales - maternelle : 1500 x 1500 mm.
Structure : en acier peint sur zinc, RAL 5010
Hauteur d'assise : 290 mm.
Assise et table : lames de bois exotique, épaisseur 22 mm, finition laquée multicolore (RAL rouge 3020, jaune 1023, vert 6018, bleu 5010).
Fixation : sur platines.
 Version maternelle hauteur d'assise 290 mm
 Réf : 208080
 Version primaire hauteur d'assise 390 mm
 Réf : 208085



Banc coloré école

Longueur : 1500 mm.
Structure : fonte d'acier peinte sur zinc (RAL rouge 3020, jaune 1023, vert 6018, bleu 5010).
Assise et dossier : lames de bois exotique, finition laquée multicolore (voir RAL ci-dessus).
Fixation : sur platines
 Version maternelle hauteur d'assise 270 mm
 Réf : 299006
 Version primaire hauteur d'assise 390 mm
 Réf : 299007

Corbeille colorée école

Dimensions : Ø 370 x hauteur 590 mm
Contenance : reçoit des sacs de 40 litres (non fournis)
Structure : lames de bois exotique
Finition : laquée multicolore (RAL rouge 3020, jaune 1023, vert 6018, bleu 5010).
Seau intérieur : fourni
Fixation : sur platines
 Réf : 208070

Table pique-nique Lise



à poser
à sceller



Modèle Classique En pin du Nord traité autoclave classe IV certifié FSC / L : 200 cm
 Livrée pré-montée : plateau monté et pieds montés
 Poids : à sceller : 109 kg / à poser : 107 kg
 Épaisseur des lames : 45 mm
Modèle PMR : L : 230 cm (plateau), 200 cm (assise)
 Poids : à sceller : 119 kg / à poser : 117 kg

Modèle à sceller anti vandalisme : renfort métallique à l'intérieur des pieds rendant le sciage impossible

Corbeille Allan

Pin du Nord traité autoclave certifié FSC
 Lames section 30 x 120 mm et piètement 45 x 70 mm
 Verrouillage de la porte sécurisé par écrou de 17 mm
 80 litres/Support de sacs métallique
 Fixation par pattes de scellement (fournies)
 Livrée pré-assemblée/Poids : 34 kg
Option : seau métal 51 litres avec poignées
 Réf : 10571



Table pique-nique Rayan

Deux versions : standard et PMR.
Dimensions standard :
 longueur 1500 x largeur 1300 x hauteur 750 mm.
Dimensions PMR :
 longueur 2000 x largeur 1300 x hauteur 750 mm.
Structure : tubes acier peints sur zinc selon nos coloris.
 Assises et plateau de table : compact stratifié épaisseur 18 mm, finition acajou.
Fixation : sur platines.





Équipements Collectivités



Corbeille et banc Simon

Structure : acier et tôle découpée
Finition : peint sur zinc selon nos coloris
Dimensions : longueur 502 x largeur 344 x hauteur 953 mm
Contenance : reçoit des sacs de 50 litres (*non fournis*).
Fixation : scellement direct, platines en option (*nous consulter*).



Deux longueurs : 1200 et 1800 mm.
 Structure en tube acier 30 x 50 mm peint sur zinc
Version bois et acier.
 Fixation sur platines, tiges d'ancrage fournies.
 Avec accoudoirs en option.
 réf 5 lames Long 1800 mm : 290502
 réf 6 lames Long 1800 mm: 209602



Corbeille et banc Vincent

Longueur : 1800 mm.
Structure en acier : 450 x 450 mm, ép. 3 mm peint sur zinc selon nos coloris.
 Assise et dossier en bois
 Fixation par tiges d'ancrage fournies.

Version standard : Ø 450 x hauteur 845 mm
Contenance : reçoit des sacs de 80 litres avec seau (sacs non fournis)
Structure : acier et tôle découpée
Couvercle : ouverture clé triangle
Finition : peint sur galva selon nos coloris
Fixation : sur platines
Seau intérieur : disponible sans seau, avec seau galva ou avec seau peint sur galva



Corbeille et banc Samuel



Acier tôle perforée épaisseur 15/10e
 Fond ouvrant avec clé carrée
Contenance : 30 litres
Fixation au choix : murale ou sur pied
Hauteur : 500 mm
Poids : 5 kg
Concernant le pied : hauteur 1200 mm, diamètre 32 mm, obturateur en plastique noir, poids 5 kg



Assise en tôle perforée 15/10e.
 Piètement en fer plat cintré.
 2 pieds.
 A poser ou à sceller.
 Conforme à la réglementation anti pince-doigt.
Longueur : 200 cm ; hauteur assise : 36 cm.
Poids : 27 kg.

Couleur Autres couleurs standard
 ● RAL 6005 ● RAL 9005 ● RAL 7016 ● RAL 5010 ● RAL 3004

Couleur Autres couleurs standard
 ● RAL 6005 ● RAL 9005 ● RAL 7016 ● RAL 5010 ● RAL 3004



Banc Benoît Corbeille Reymond



Assise en tubes oblong acier
Longueur banc : 195 cm
 Piètement en fer plat cintré
 2 pieds
 À poser ou à sceller
Poids : 45 kg
 Livré monté

Capacité : 55 litres (seau)
 Équipée d'un seau amovible
 Vidage par seau amovible
 Verrouillage par batteuse et clé carrée
 Visserie pour fixation sur le socle fourni
 À poser ou à sceller
Poids : 25 kg



Banc Hugo



5 lames en bois exotique 1er choix certifié FSC, vernies, épaisseur 35 mm
1 modèle : - Longueur 180 cm / Poids : 52 kg
 Pieds en fonte traitée antirouille RAL 9005
 Livré prêt à monter avec visserie
 A fixer sur sol dur.

Corbeille Lionel

Lames en bois exotique qualité supérieure, certifié FSC, verni, ép : 3.5 cm
 Modèle avec ou sans couvercle en métal RAL 9005 / Fond tôle galvanisée
 Capacité : 48 litres / Livraison prête à monter / À sceller.

Corbeille de tri sélectif Romain



Polyéthylène, 100 % recyclable, traité anti-UV
 Écologique, sans entretien, anti graffiti
 Cuve coloris noir
 3 seaux intérieurs amovibles
 Verrouillage par serrure à clé
 Capacité : 3 x 60 litres
 Poids : 27,5 kg.

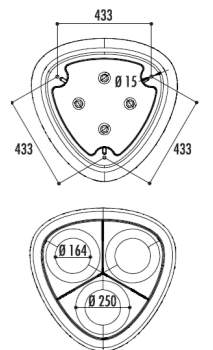
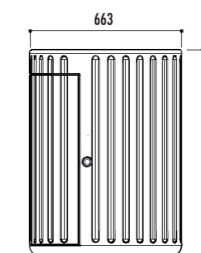
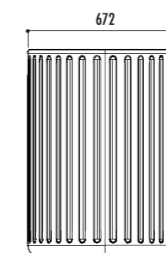

Équipements Collectivités

Assise et dossier en tôle d'acier finition peinture au four coloris marron martelé corten
Piètement en fonte ductile, finition gris martelé
Fixation au sol par vis d'ancrage
Visserie inox
Longueur : 1800 mm
Poids : 50 kg
Livré prêt à monter



Banc Mathieu

Banc Etienne

Longueur : 1800 mm
5 pommeaux au choix : City, Agora, Boule, Forum.
Structure : tube acier
Assise et dossier : tôle acier perforée de 2 mm cerclée d'un tube acier Ø 38 mm
Finition : peint sur Zinc selon nos coloris
Fixation : scellement direct
banc
banquette



Corbeille de tri sélectif

- Hauteur : 75 cm
- Largeur : 73,5 cm
- Profondeur : 52 cm
- Volume : 2 fois 100 litres
- Maintien sac poubelle par cadre bois
- Couvercles sur charnière
- Face avant escamotable
- Livrée montée à sceller
- Visserie INOX A2



Corbeille éco duo avec toit

- Hauteur utile : 75 cm
- Largeur utile : 73,5 cm
- Profondeur utile : 52 cm
- Volume : 2 fois 100 litres
- Maintien sac poubelle par cadre bois
- Toit en compact ép.10 mm gravé
- Face avant escamotable
- Livrée montée à sceller
- Visserie INOX A2



Borne de propreté canine simple



Scellement direct

- Réf : JLG1410

Option platine

- Réf : JLG1411

Borne de propreté canine avec corbeille



Scellement direct

- Réf : JLG1410/1154

Option platine

- Réf : JLG1411

Distributeur sachets simples



RAL 6016

RAL 6009



Stickers résistant aux UV et aux graffitis

Fixation murale ou sur tout type de poteau (en option)

- Anti-corrosion avec système de prélèvement unitaire des sachets
- Fermeture par clé triangle anti-vandalisme
- Contenance : 500 sachets
- Visserie 100 % inox
- Réf : JLG1401

Sachets Canins



1 carton = 500 sachets

Sachets compatibles avec les distributeurs liasse du marché, dont distributeur Rossignol.
Réf : JLG1222/500

Plaque en dibond 3 mm personnalisée



Pose sur façade

- Texte et logo personnalisable
- Dimension : 500 x 300 mm

Haut de mât ludique : Visible à plus de 100 m, pictogramme chien inclus
Fixation : par rail au dos
Distributeur : fabriqué en PEHD, 600 sachets en prélèvement unitaire
Mât en 2 parties : 100% Aluminium
Diamètre : 50 mm, colliers de fixations et visserie fournis
Corbeille Eco : fabriquée en PEHD
Contenance : 50 L

THÈMES

- Numéros & plaques de rue p.91
- Panneaux de villes p.92
- Panneaux d'agglomération p.93
- Signalisation routière & balises p.94 à 99
- Radars pédagogiques p.100
- Miroirs d'angle de rue p.101
- Signalisation temporaire p.102 & 103
- Personnalisation & communication p.104 & 105

Frais de port nous consulter..

Poteau galvanisé

POTEAUX			
Dimensions	60 x 1,5 Ø	80 x 40 x 1,5	80 x 80 x 2
	200 cm		
	250 cm		
	300 cm		
	350 cm		
	400 cm		

COLLIERS			
Dimensions	Ø 60	80 x 40	80 x 80
Prix HT			

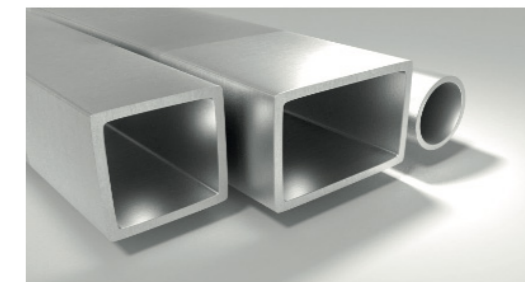

Loi 3DS du 12 février 2022 appliquée dès janvier 2024

L'adressage est obligatoire pour toutes les communes.
L'article de la loi 3DS du 21 février 2022 stipule que contrairement auparavant, toutes les communes de moins de 2000 habitants sont soumises à un devoir d'adressage. Celles-ci doivent fournir une base adresse locale (BAL) dans la base adresse nationale (BAN) sur le portail national : adresse.data.gouv.fr.

Numéros de rue



Coloris au choix, nous consulter.
- Filets
- 2 trous
- Fond bleu texte blanc
- Ombrés blanc

ÉMAILLÉ	
Dimensions	150 x 100

ou

ALUMINIUM	
Dimensions	150 x 100



Coloris au choix, nous consulter.
- Filets
- 4 trous
- Fond bleu texte blanc
- Non ombrés

Plaques de rue



Plaque de rue sur poteau



Plaque de rue sur façade

PLAQUE DE RUE ALUMINIUM		
Dimensions	450 x 250	500 x 300
Pose	Façade	Façade

ou

PLAQUE DE RUE ÉMAILLÉ		
Dimensions	450 x 250	500 x 300
Pose	Façade	Façade

PANNEAUX DE RUE ALUMINIUM		
Dimensions	450 x 250	500 x 300
Pose	Poteau	Poteau

ou

PANNEAUX DE RUE ÉMAILLÉ		
Dimensions	450 x 250	500 x 300
Pose	Poteau	Poteau

prix dégressif par quantité
nous consulter



06 61 41 26 23

jlgequipements@gmail.com
Photos et tarifs non contractuels

www.jlgequipements.fr

Panneaux ville active & sportive



- Panneaux de signalisation en aluminium
- Panneaux ville Active & Sportive
- Permet de valoriser les actions sportives d'une ville
- 2 dimensions au choix
- 2 rails au dos.

D'autres panneaux et dimensions disponibles sur demande :



DIMENSIONS DES PANNEAUX VILLE ACTIVE & SPORTIVE		
Prix HT	1000 x 400	1300 x 400
Classe 1		

Panneaux villes & villages fleuris



- Panneaux villes et villages fleuris
- Panneau de signalisation en aluminium à bords tombés rebordés
- Engagement pour la protection de l'environnement
- 2 rails aluminium au dos.

DIMENSION	
Prix HT	950 x 350
Classe 1	

Voisins vigilants



DIMENSIONS DES PANNEAUX		
Prix HT	Petite	Normale
	500 x 300	500 x 650
Classe 1		

Vidéo surveillance



- Panneau de signalisation vidéosurveillance
- Matière aluminium.
- 2 rails aluminium au dos.
- Texte et personnalisation comprise
- Bords retombés

prix dégressif par quantité nous consulter

DIMENSION	
Prix HT	500 x 350
Classe 1	
Classe 2	

Panneaux entrée d'agglomération Type EB10



PANNEAUX ENTRÉE D'AGGLOMÉRATION						
Prix HT	400 x 800 5 caractères	400 x 800 7 caractères	400 x 1300 9 caractères	400 x 1600 11 caractères	400 x 1900 14 caractères	Autres dimensions 400 x 2200 ou 400 x 2500
Classe 2						

Panneaux de sortie d'agglomération Type EB20



PANNEAUX SORTIE D'AGGLOMÉRATION						
Prix HT	250 x 800 7 caractères	250 x 1000 9 caractères	250 x 1300 12 caractères	250 x 1600 15 caractères	250 x 1900 18 caractères	Autres dimensions 250 x 2200
Classe 2						

Panneaux lieu-dit



- Panneau signalisation lieu-dit E31
- Fond noir et inscriptions blanches sur une ligne

DIMENSIONS AVEC BORDS PLIÉS				
Prix HT	120 ou 150 x 600	120 ou 150 x 800	120 ou 150 x 1000	120 ou 150 x 1200
Caractères	8 maxi	10 maxi	13 maxi	18 maxi
Classe 1				
Classe 2				



SIGNALISATION DE DANGER

Signalisation de danger Type A

Équipements Collectivités

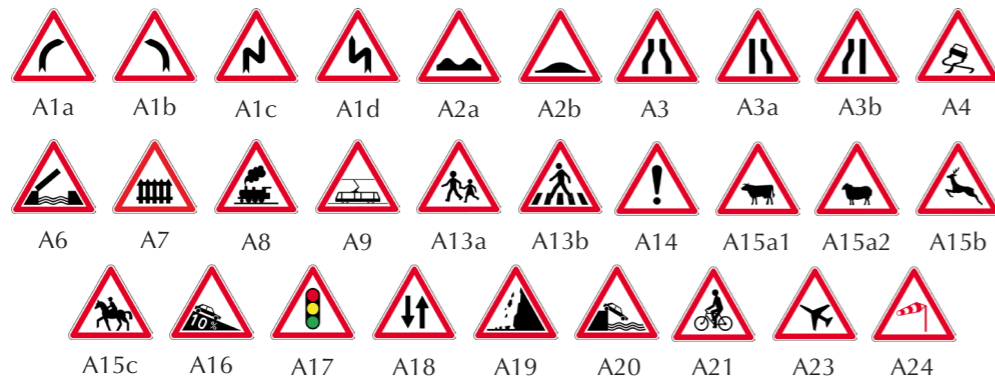

* Préciser à la commande la mention à faire figurer

GAMME DIMENSIONNELLE DES PANNEAUX				
Prix HT	Miniature	Petite	Normale	Autres dimensions (1250 ou 1500)
	▲500	▲700	▲1000	
Classe 1	nous consulter			
Classe 2	nous consulter			

PANONCEAUX TYPE M CLASSE 2					500 (1)	700 (2)	1000 (3)
TYPE	PANONCEAUX	DIMENSIONS PANONCEAUX					
M1	Panonceau de distance. Ex : ↑15 km ↑150 m						
M2	Panonceau d'étendue. Ex : ↑50m ↑4.5km						
M5B	Pour A8. Ex : STOP 150m	500 x 150	700 x 200	900 x 250			
M9	Panonceau d'indication : M9b1 M9d M9g M9z - texte sur une ligne RAPPEL DANGER						
M9	Panonceau d'indication : M9a M9i* M9j1 M9j2 M9z - texte à titre d'exemple * PAR TEMPS DE PLUIE PAR VERGLAS OU BROUILLARD	500 x 350	700 x 350	900 x 500			

SIGNAUX D'INTERDICTION



Signaux d'interdiction type B

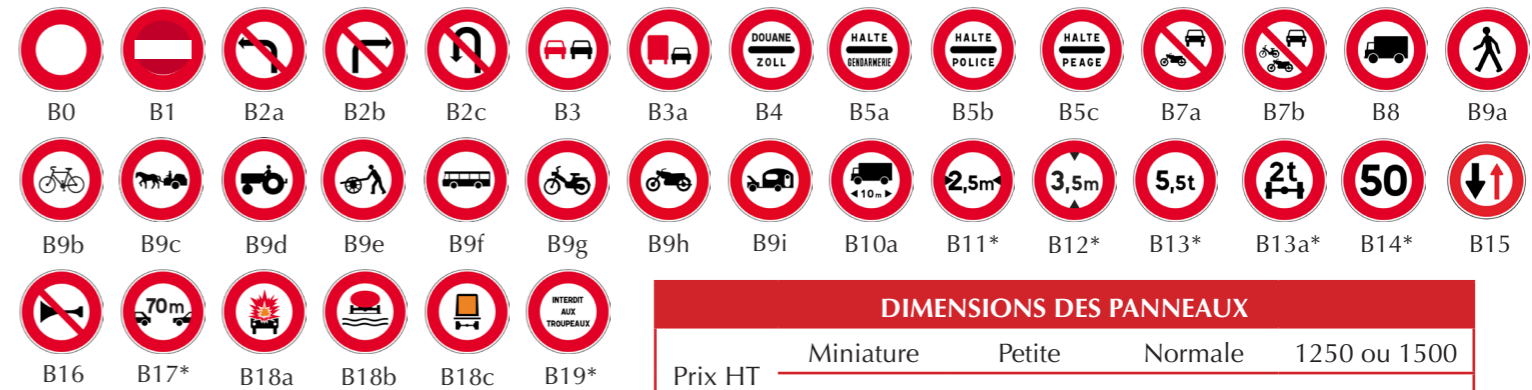

DIMENSIONS DES PANNEAUX				
Prix HT	Miniature	Petite	Normale	1250 ou 1500
	ø 450	ø 650	ø 850	
Classe 1	nous consulter			
Classe 2	nous consulter			

PANONCEAUX TYPE M CLASSE 2		ø 450 (1)	ø 650 (2)	ø 850 (3)
M1	Panonceau de distance Ex : 50 m 150 m 1000 m	350 x 150	500 x 150	700 x 200
M2	Panonceau d'étendue Ex : ↑50 m ↑200 m ↑1000 m	350 x 150	500 x 150	700 x 200
M3a	M3a1 M3a2	350 x 250	350 x 350	500 x 350
M3b	M3b1 M3b2	350 x 150	500 x 150	500 x 200
M3b	M3b3 M3b4	350 x 150	500 x 150	700 x 200
M3d	M3d	X	X	500 x 350
M4	M4a M4b M4c M4d1 M4d2 M4f M4s M4t M4u M4w M4x	350 x 150	350 x 150	500 x 200
M4	M4g M4j M4m M4p M4q M4z (A à E)** pour B18c	350 x 250	350 x 350	500 x 350
M4e	Ex.1 : VEHICULES LENTS	X	X	700 x 350
M4e	Ex.2 : REMORQUES ET SEMI-REMORQUES	500 x 150	700 x 200	900 x 250
M9v	Panonceau de d'indication M9v1 M9v2	500 x 350	500 x 350	700 x 350
M9z	M9z Texte sur 1 ligne RAPPEL	500 x 150	700 x 200	900 x 250
M9z	M9z Texte court sur 2 lignes PAR TEMPS DE PLUIE	500 x 350	500 x 200	700 x 350
M9z	M9z Texte long sur 2 lignes PAR VERGLAS OU BROUILLARD	700 x 350	700 x 200	900 x 250





Équipements Collectivités

DIMENSIONS DES PANNEAUX			
Prix HT	Miniature	Petite	Normale
	500	700	1000
Classe 1			
Classe 2			

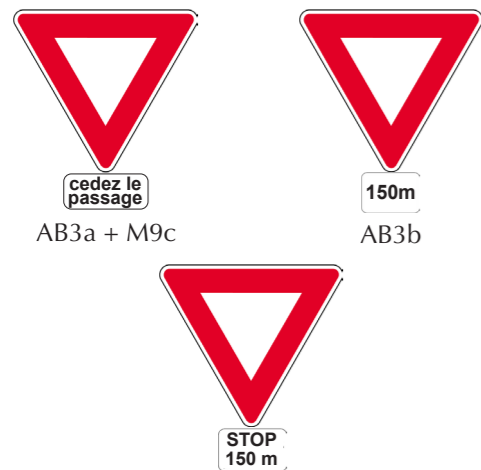
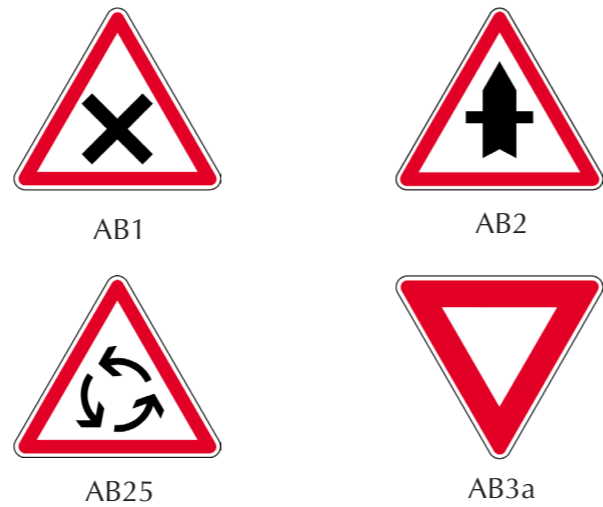

AB5 * Distance à préciser lors de la commande.

DIMENSIONS DES PANNEAUX TYPE AB PANNONCEAU M9c			
Prix HT	Miniature	Petite	Normale
	500	700	1000
Classe 1			
Classe 2			

DIMENSIONS DES PANNEAUX			
Prix HT	Miniature	Petite	Normale
	400	600	800
Classe 1			
Classe 2			



AB4

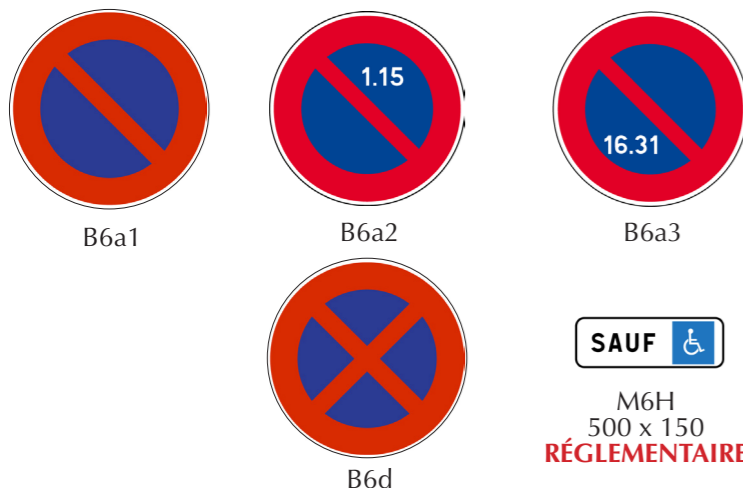

M6H 500 x 150 RÉGLEMENTAIRE

DIMENSIONS DES PANNEAUX			
Prix HT	Miniature	Petite	Normale
	ø 450	ø 650	ø 850
Classe 1			
Classe 2			

Signaux de prescription Type B obligation



DIMENSIONS DES PANNEAUX			
Prix HT	Miniature	Petite	Normale
	ø 450	ø 650	ø 850
Classe 1			
Classe 2			

PANONCEAUX TYPE M					
Prix HT	500 x 150	500 x 200	500 x 300	500 x 350	500 x 500
Classe 1					
Classe 2					

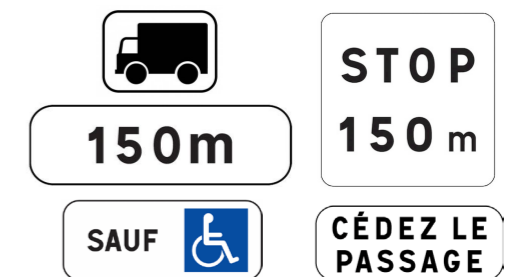

Signaux d'indication Type C

C1a	C1b	C1c	C4a	C208	C5	C6	C8	C9
C12	C13a	C13b	C13c	C13d	C18	C20a	C20c	C23
C24a	C24a	C24a	C24b	C24b	C24c	C24c	C26a	C26b
C27	C28	C28	C28	C29a	C29b	C29c	C30	C50
C51a	C15b	C62	C64a	C64b	C64c1	C64c2	C64d	C64d
C107	C108	C111	C112	C113	C114	C115	C116	C207

DIMENSIONS DES PANNEAUX				
Prix HT	Miniature	Petite	Normale	Grande
		■350	■500	■700
Classe 1				
Classe 2				

(ex) Préciser à la commande la mention ou le graphisme à faire figurer sur le panneau
*Dimension à partir 700 mm

Balises J5 & B21



BALISES J5			
	■ 350	■ 500	■ 700
Balise J5	H 163	H 207	H 325
Prix U HT	160,00 €	204,00 €	310,00 €

La balise J5 auto-relevable, a pour objet de signaler le nez d'un îlot séparateur ou l'origine d'un terreplein séparant deux courants de sens de circulation opposés, à l'exclusion des îlots peints, film rétro réfléchissant Classe 2 Polycarbonate opaque 5 mm

BALISES B21

BALISES B21		
	ø 450	ø 850
Balise B21	H 198	H 262
Prix U HT		



La balise B21 auto-relevable de signalisation annonce un contournement par la droite ou par la gauche, film rétro réfléchissant Classe 2. Polycarbonate opaque 5 mm.

BALISES J11, K5d ET CLÉ DE POSE

BALISES J11, K5d ET CLÉ DE POSE		
	ø 750	
Balise J11	H 40	
Balise K5d	H 52	
Clé de montage		



Les balises K5d sont utilisées pour renforcer le marquage continu temporaire.

PE souple et film rétro réfléchissant Classe 2.
Hauteur : 750 mm ø : 200 mm

Les balises J11 renforcent le marquage permanent continu sur des points singuliers : guidage, canalisation de trafic, empêchement de manœuvre dangereuse.

- PE souple et film rétro réfléchissant Classe 2
- Hauteur : 750 mm ø : 200 mm.

Clé de montage utilisée pour implantation des balises K5d ou J11.

Les cônes K5A



Non-lesté

CÔNE NON-LESTÉ		
Dimensions	500	750
Classe 1		
Classe 2		

Autres dimensions nous consulter

Description:
-Dimensions: 500 et 750 mm
- Corps en PVC
- Souple et flexible
- Orange fluorescent et brillant
- Classe 1 et Classe 2.

CÔNE LESTÉ		
Dimensions	500	750
Classe 1		
Classe 2		

Autres dimensions nous consulter



Lesté

Radars pédagogiques alimentation éclairage public



- Caisson en polycarbonate noir
- Dimension du panneau : 620 x 700 mm avec une épaisseur de 90 mm
- Système d'accroche à l'arrière avec 2 rails ou 2 crochets
- Éclairage LED
- Affichage en rouge, orange et vert (400 x 480 mm)
- Poids total : 14,2 kg
- Distance de mesure maximum : 150 à 250 m.

Radars pédagogiques alimentation solaire



RADAR PÉDAGOGIQUE
Alimentation solaire
Alimentation éclairage public
Option carte statistiques
Acier galva : Haut : 4 m Diam : ø 76 mm



Miroirs angles de rue



* Préciser à la commande la mention à faire figurer sur le panneau
 ** Préciser à la commande le type de panneau souhaité car il est nécessaire d'orienter le panneau dans le bon sens afin d'assurer une parfaite rétro réflexion du film

Caractéristiques :

- Optique P.A.S incassable, indéformable, traitée anti-UV, anti-scratch et antistatique
- Image précise, nette, sans déformation
- Fixation universelle pour façades et poteaux non fournis
- **Garantie 3 ans**

Poteau en acier :
 Ø 76 mm, H 4 m, galvanisé

Poteau en acier peint sur galvanisé
 RAL 6005 vert, Ø 76 mm, H 4 m



RÉF	TYPE
POT 76	Galvanisé
POT 76-6005	Peint sur Galva

Garantie 3 ans
 réf : 574, 566, 567

Garantie 5 ans
 réf : 976, 966, 978

RÉF	QUALITÉ	OPTIQUE (MM)	CADRE (MM)	DISTANCE D'OBSERVATION
574	Qualité Polymir	600 x 400	900 x 600	8 mètres
566	Qualité Polymir	Ø 600	900 x 900	10 mètres
576	Qualité Polymir	800 x 600	1200 x 900	15 mètres
976	Qualité P.A.S	600 x 400	900 x 600	8 mètres
966	Qualité P.A.S	Ø 600	900 x 900	10 mètres
978	Qualité P.A.S	800 x 600	1200 x 900	15 mètres

Miroirs anti-givre



Garantie 10 ans

RÉF	QUALITÉ	OPTIQUE (MM)	CADRE (MM)	DISTANCE D'OBSERVATION
874	Qualité Inox Anti Givre	600 x 400	900 x 680	8 mètres
866	Qualité Inox Anti Givre	Ø 600	930 x 930	10 mètres
876	Qualité Inox Anti Givre	800 x 600	1200 x 910	15 mètres

Panneaux signaux temporaires Type KC1 Signalisation d'approche



DIMENSION DES PANNEAUX	SUR TRÉPIED	SEUL	DISQUE SUR TRÉPIED
Classe 1	800 x 600	800 x 600	Option
Classe 2			

(ex) Préciser à la commande la mention ou le graphisme à faire figurer sur le panneau.

Panneaux signaux temporaires Type KC1 De présignalisation



DIMENSION DES PANNEAUX	
Prix HT	Normale
	1600 x 1200
Classe 1	
Classe 2	

(ex) Préciser à la commande la mention ou le graphisme à faire figurer sur le panneau.

Signalisation Temporaire Type AK



	SUR TRÉPIED	SEUL
Prix HT	Petite 700	Normale 1000
Classe 1		
Classe 2		



- Gamme Rossignol
- Matière aluminium.
- Sur trépied

d'autres types de panneaux temporaires BK, CK disponibles sur demande.

Panonceaux signaux temporaires Type KM

TYPE	PANONCEAUX TYPE KM	700 Petit	1000 Normale	700 Petit	1000 Normale
KM1	Panonceau de distance Ex: 100 m 200 m 300 m	Classe 1 700 x 200	Classe 1 900 x 250	Classe 2 700 x 200	Classe 2 900 x 250
	Distance à préciser				
KM2	Panonceau d'étendue Ex: ↑ 500 m ↑ ↑ 1000 m ↑	Classe 1 700 x 200	Classe 1 900 x 250	Classe 2 700 x 200	Classe 2 900 x 250
	Distance à préciser				
KM9	Panonceau d'indication Ex: RAPPEL FAUCHAGE MARQUAGE GRAVILLONS	Classe 1 700 x 200	Classe 1 900 x 250	Classe 2 700 x 200	Classe 2 900 x 250
	Texte à préciser				



Équipements Collectivités

PERSONNALISATION

La société JLG vous propose son service de personnalisation de panneaux / plaques personnalisés en dibond 3 mm, nous réalisons tout type de projet et de dimensions.

Roll-up



Dimension: 800 x 2000 mm

Banderole



Dimension: 3000 x 1000 mm

Plaque



Dimension: 495 x 590 mm

Plan

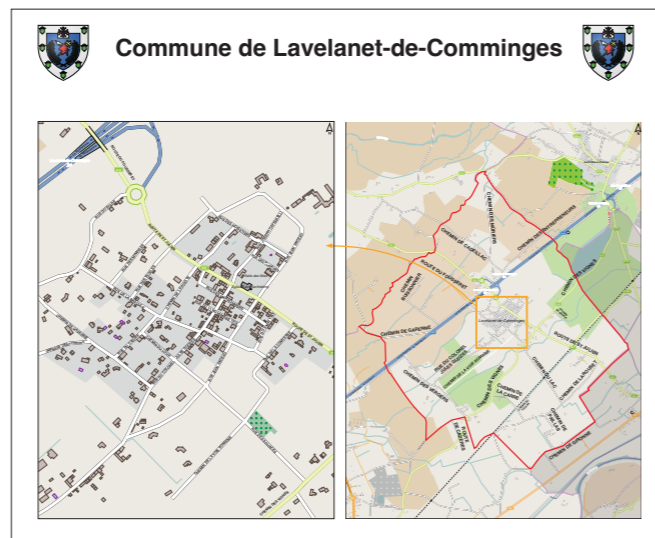

Dimension: 1010 x 1000 mm

Panneau



Dimension: 1050 x 550 mm

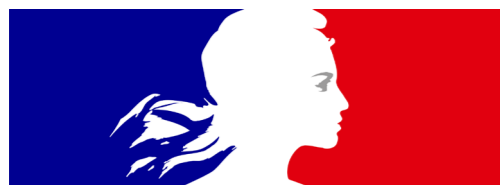

Adhésif



Dimension : 525 x 155 mm

PERSONNALISATION



La société JLG vous propose son service de personnalisation de panneaux / plaques personnalisés en dibond 3 mm, nous réalisons tout type de projet et de dimensions.

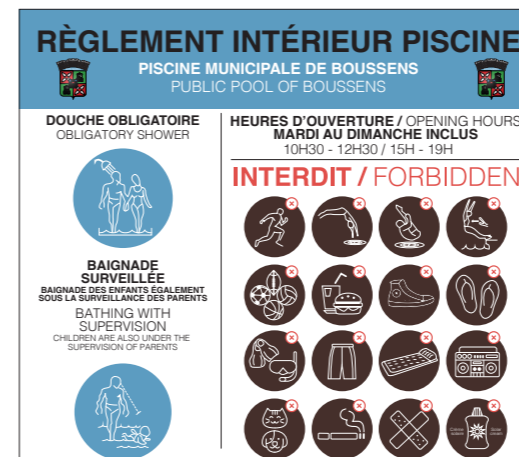

Toutes les dimensions et personnalisations sont réalisables sur demande



THÈMES

- Chaises polypropylène p.107
- Chaises Denver & iso tissu p.108
- Tables Grenade p.109
- Tables mélaminées p.110
- Chariots pour tables & chaises p.111
- Tonnelles premium pro (Tonnelles éco sur demande) p.112
- Défibrillateurs p.113

Frais de port nous consulter ..

SALLE POLYVALENTE

CHAISE POLYPROPYLÈNE

H.S.C

Chaise Naples
Ø 22 mm

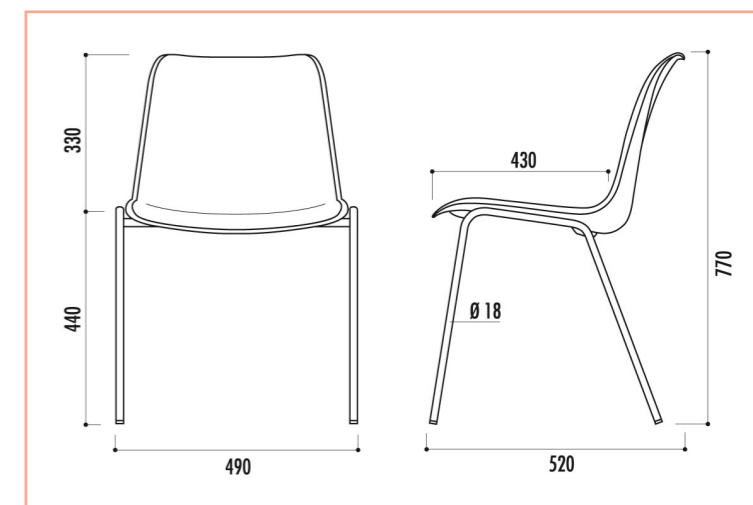

- Assemblable ou non-assemblable
- Coque en Polypropylène classée M2 Ø 18 mm
- Antistatique et anti-UV
- Coque vissée sur le piètement
- Plusieurs couleurs disponibles
- Pieds en acier finition chromée
- 4 tampons anti-bruit non tachants
- Empilable par 20
- 3 Kg.

réf: 11790 M2 - Assemblable

Citron 01 RAL 1023	Vert 02	Saumon 21	Noir 10 RAL 9004	Rouge 11 RAL 3020
Brun 14 RAL 8017	Pistache 19	Lavande 17	Blanc 69 RAL 9003	Anthracite 05 RAL 7015
Gris 12 RAL 7044	Beige 06 RAL 1001	Bleu 15 RAL 5005	Bordeaux 16 RAL 3005	

Chaise Vanoise

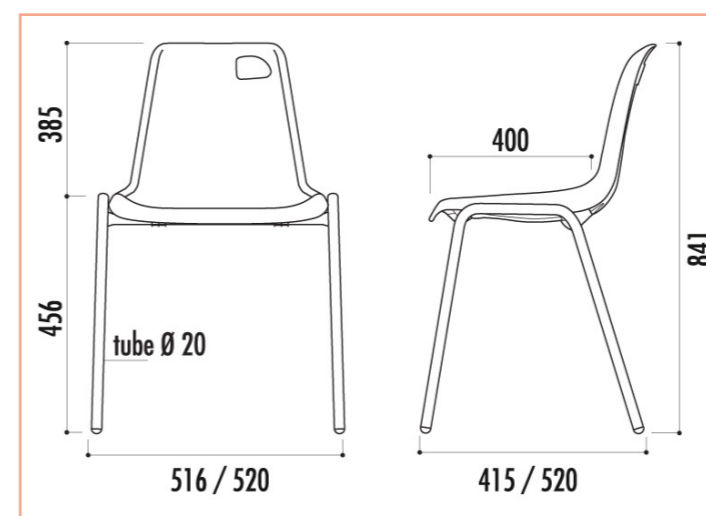

- Assemblable ou non - assemblable
- Coque en Polypropylène classée et aspect grainé avec classement M2
- Antistatique et anti-UV
- Coque clipsée sur le piètement
- Plusieurs couleur disponible
- Pieds acier rond Ø 20 mm
- Finition peinture époxy
- 4 tampons anti bruit
- Empilable
- 3 Kg.



Couleurs coque M2

Anthracite	Gris clair	Beige	Bleu	Rouge	Bordeaux	Moka
------------	------------	-------	------	-------	----------	------

réf: 11840 Ø 20 mm ou 22 M2 - non - assemblable

Couleurs piètement

Noir	Gris martelé	Gris argent
------	--------------	-------------

réf: 11860 Ø 20 mm ou 22 M2 - assemblable



06 61 41 26 23

jlgequipements@gmail.com
Photos et tarifs non contractuels

www.jlgequipements.fr

Équipements Collectivités

Chaise Denver

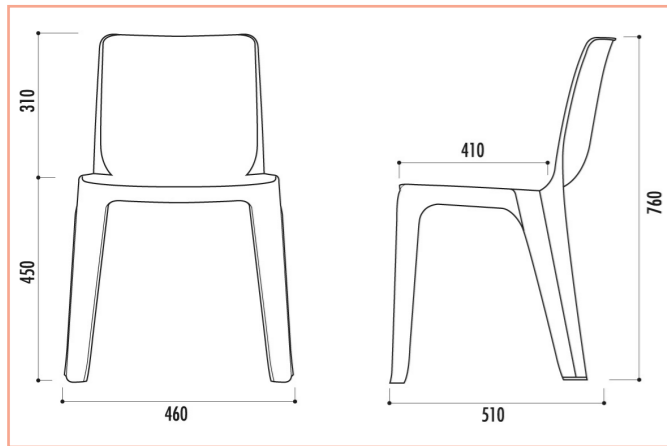

- En résine de synthèse monobloc
- Classée au feu M2
- Finition aspect grainé
- Résistante aux U.V et aux intempéries
- Coloris au choix
- Empilable par 12
- 2,8 kg
- Charge maxi : 150 kg.



Couleurs M2
 ● Beige ● Anthracite ● Bordeaux ● Gris clair

réf: 12474 M2 - Assemblable

réf: 12471 M2 - non-assemblable

Chaise Iso Tissu

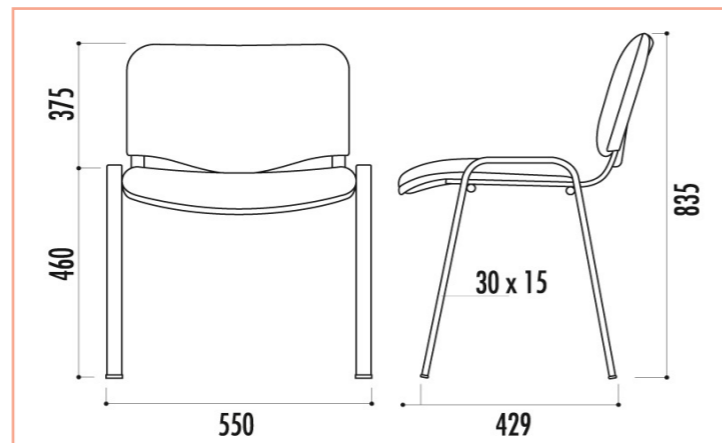

- Assise et dossier en coque polypropylène
- Mousse polyuréthane expansée
- 2 finitions : tissu ou tissu enduit
- Classée au feu M2
- Coloris aux choix
- 5,2 Kg.

Couleurs coque
 ● Noir ● Rouge ● Bleu

Couleurs tissu M2
 ● Noir 11 ● Bleu 06
 ● Vert 14 ● Gris 13
 ● Rouge 02 ● Bordeaux 16

Couleurs piètement
 ● Noir ● Chromé

Couleurs tissu enduit M1 et M2
 ● Taupe 24 ● Bordeaux 23 ● Noir 02
 ● Ivoire 21 ● Marron 22 ● Bleu marine 17
 ● Gris 06 ● Rouge 03 ● Vert bouteille 38

réf: 19827 Tissu M2 - assemblable - Pieds noirs

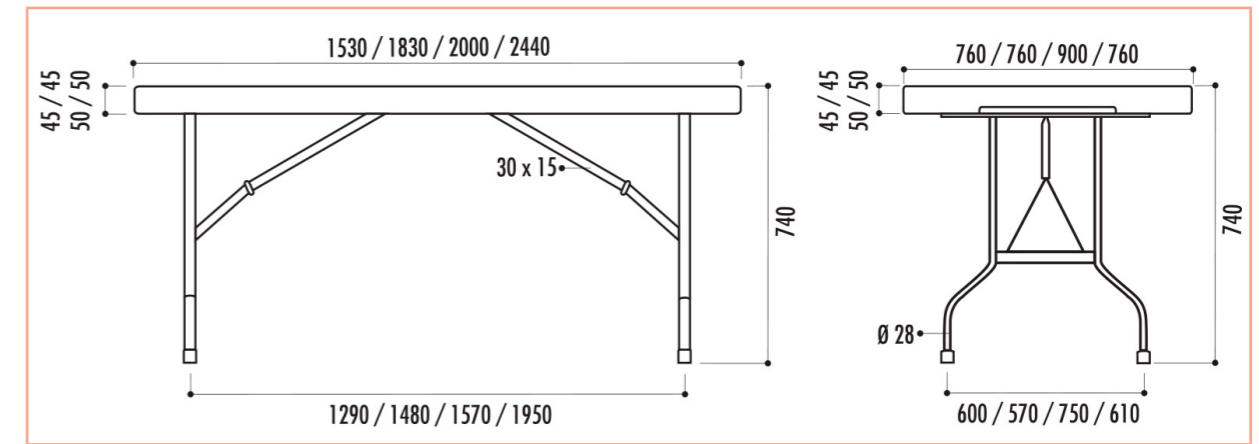

réf: 30100 Table Grenade noir 183 x 76 cm



Vue du dessous

Plateau

- Plateau en polyéthylène haute densité
- Anti-UV
- Couleur gris
- Epaisseur : 45 mm

Structure

- Piètement en acier rond Ø 28 mm
- 2 traverses latérales en acier rectangulaire 30 x 15 mm
- Finition peinture époxy noir
- Les pieds sont intégrés au plateau permettant un stockage facile

Dimensions

- L.153 x l.76 cm : 14 kg - Charge supportée : 350 kg
- L.183 x l.76 cm : 16 kg - Charge supportée : 500 kg
- L.200 x l.90 cm : 23 kg - Charge supportée : 400 kg
- L.244 x l.76 cm : 24 kg - Charge supportée : 350 kg

réf: 12140 Table Grenade 153 x 76 cm

réf: 12130 Table Grenade 183 x 76 cm

réf: 11860 Table Grenade 200 x 90 cm

réf: 12561 Table Grenade 244 x 76 cm

Table carrée 87 x 87 cm

réf: 12110 Table Grenade ronde Ø 154 cm



Table Vendée

Description

réf : 12040 Table Vendée 120 x 80 cm (22 kg)

réf : 12050 Table Vendée 160 x 80 cm (29 kg)

réf : 12060 Table Vendée 180 x 80 cm (32 kg)

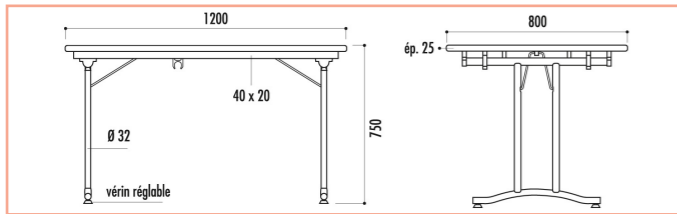

Compas de pliage

Couleur plateau

Hêtre naturel

Seringa beige

Couleur piètement

Noir

Gris martelé

Gris argent

Structure

- Piètement acier à dégagement latéral 50 x 25 mm
- Finition peinture époxy
- Coloris aux choix
- 4 embouts polypropylène noir non-tachant
- Compas de pliage avec verrouillage polyamide
- blocage automatique

Plateau

- Plateau mélaminé
- Certifié PEFC n°10-31-1841
- Coloris aux choix
- Épaisseur 25 mm
- Chant souple antichocs gris ou marron

Table Alsace

Description

réf : 25100 Table Alsace - mélaminé 120 x 80 cm (27kg)

réf : 25110 Table Alsace - mélaminé 160 x 80 cm (32 kg)

réf : 25120 Table Alsace - mélaminé 180 x 80 cm (33 kg)

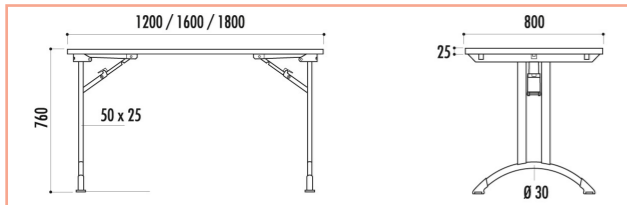

Compas de pliage

Structure

- Piètement acier à dégagement latéral 50 x 25 mm et Ø 30 mm
- Finition peinture époxy
- Coloris au choix
- 4 vérins de réglages
- 2 compas de pliage
- Système de verrouillage en polyamide
- 2 renforts en acier 30 x 20 mm sous le plateau

Plateau

- Plateau mélaminé
- Certifié PEFC n°10-31-1841
- Coloris au choix
- Épaisseur 25 mm
- Chant souple antichocs gris

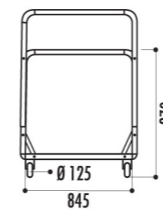
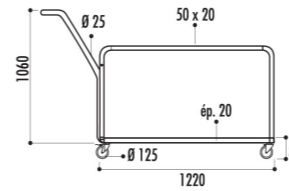

Chariot pour tables rondes

- Caractéristiques :**
- Compatible avec les tables rondes Grenades et Tarragone

- Capacité :**
- 15 tables Grenade Ø 122 et 154 cm
 - 12 tables Grenade Ø 180 cm
 - 9 tables Tarragone Ø 152 et 182 cm
 - 5 tables Vendée Ø 150 cm



Réf : 28000

Chariot pour tables rectangulaires

Caractéristiques et capacités :

Chariot réf. 28270
Table Grenade long. 153, 183 cm ou Tarragone long. 183 cm
Capacité 17 tables

Chariot réf. 28280
Table Grenade long. 244 cm ou Tarragone long. 200 cm
Capacité 15 tables



Chariot chaises pliantes

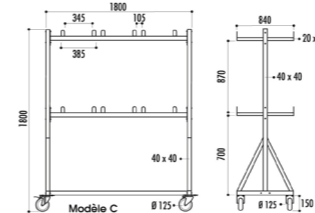

Réf : 23330

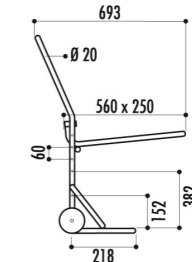
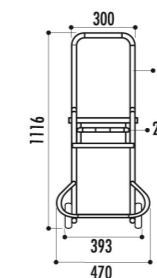

Pour :

- Chaises Naples
 - Chaises Iso
 - Chaises Milan
 - Chaises Campus
 - Chaises Vanoise
 - Chaises Miami
 - Chaises Bologne
 - Chaises Denver
- Entre 10 et 12 chaises.



Réf : 12420

Certifications des normes de sécurité



LES AVANTAGES :

- Montage rapide
- Aucun outil nécessaire
- Résistance au feu M2
- Bâche 100 % étanche
- Résistance au vent
- ø 55 mm : 65 km/h
- ø 45 mm : 60 km/h

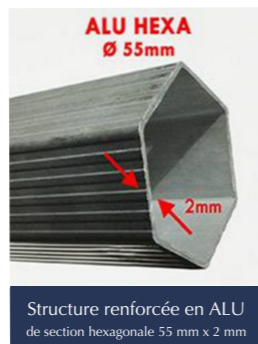

Barnum pliant Alu 6 x 9 m



GARANTIE 10 ANS

Piètement : ø 55 mm

- Surface au sol : 54 m²
- Bâches latérales : 380 gr
- Hauteur sous structure : 2,05 m
- Compositions : 6 murs fenêtres + 2 murs pleins et 2 murs portes
- Pièces de connexion garantie à vie

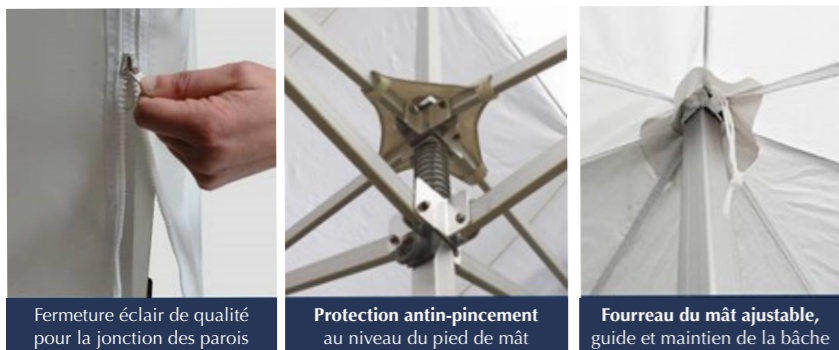

Barnum pliant Alu 3 x 3 m



GARANTIE 10 ANS

Piètement : ø 55 mm

GARANTIE 5 ANS

Piètement : ø 45 mm

- Surface au sol : 9 m²
- Bâches latérales : 580 gr pour piètement ø 55 mm ou 380 gr pour piètement ø 45 mm
- Hauteur sous structure : 2,05 m
- Composition : 2 murs fenêtres + 1 mur plein + 1 mur porte
- Pièces de connexion garantie à vie



Sacs de rangement pour paroi latérales



Sac de rangement pour bâche de toit



Housse de transport

Tonnelles éco complète sur demande

Barnum pliant Alu 4 x 6 m



GARANTIE 10 ANS

Piètement : ø 55 mm

GARANTIE 5 ANS

Piètement : ø 45 mm

- Surface au sol : 24 m²
- Bâches latérales : 580 gr pour piètement ø 55 mm ou 380 gr pour piètement ø 45 mm
- Hauteur sous structure : 2,20 m
- Composition : 2 murs fenêtres + 2 murs pleins + 2 murs portes
- Pièces de connexion garantie à vie

Armoire intérieure



Ouverture magnétique de la porte.

- Déclenchement de l'alarme 70 décibels à l'ouverture de la porte.
- Arrêt de l'alarme à la fermeture de la porte.
- Désactivation de l'alarme possible.
- Pas besoin d'alimentation électrique.

Dimensions :

- 2 points de fixation murale.
- Dimensions 450 l x 400 L x 80 P.
- Poids 4 kg.
- Garantie 5 ans
- Réf : JLG124606A

Ouverture magnétique de la porte.

- Armoire murale extérieure ouverture libre avec scellés.
- Éclairage par led avec détecteur de luminosité.
- Support en ABS, Capot en polycarbonate (UL V0)
- Dimensions totales 388, P 201 mm.
- Poids : 3,5 kg.
- Possède de base : éclairage par LED avec capteur de luminosité.
- Tendeur de fixation du défibrillateur.
- Fils de sécurité à sertir sur clip de la porte du boîtier.
- Signalétique reprenant la chaîne de survie, le n° d'appel d'urgence, Labels DEA/AED.
- Alimentation en 24 volts.
- Réf : JLGC124589A

Pack défibrillateur automatique JLG PA-1



Armoire intérieure incluse

Caractéristiques :

- Fabrication 100% Française
- Témoins lumineux et pictogramme instructions vocales pour guider l'utilisateur.
- Autotests hebdomadaire et mensuel avec choc.
- Garantie de 10 ans.

Accessoires dans le défibrillateur :

- 1 paire de ciseaux de secours (Type Gesco)
- 1 rasoir jetable
- 2 paires de gants vinyles
- 1 masque de ventilation
- 2 compresses stériles
- 1 serviette pour essuyer la victime.



Le pack signalétique :

La signalétique fournie dans les packs est conforme aux dispositions de l'arrêté du 29 octobre 2019 et à la législation en vigueur fixant les modalités de signalisation des défibrillateurs cardiaques automatisés externes dans les lieux publics. Kit plus résistant et réfléchissant pour l'extérieur.



Armoire extérieure

ARMOIRE À DÉFIBRILLATEUR

Armoire intérieur

Armoire extérieur



THÈMES

- Chaises 4 pieds p.115
- Ensemble et tables p.116
- Coloris mobilier scolaire p.117
- Vitrines extérieures p.118
- Tableaux blancs p.119

Frais de port : nous consulter ..



Chaise 100

Description :
 - Chaise empilable
 - Verni naturel
 - Livré monté
 - L.480 x P.500 x H.830 mm
 - Taille 1 à 6.



Chaise 100 Taille 1 Taille 2 Taille 3 Taille 4 Taille 5 Taille 6

Chaise 401 NE

Chaise 401 NE Taille 1 Taille 2 Taille 3 Taille 4 Taille 5 et 6

Description :
 - Chaise empilable
 - En hêtre vernis
 - Livré monté
 - Assise largeur 360
 - L.474 x P.520 x H.808 mm
 - Taille 1 à 6.



Chaise Lise Réglable

Chaise Lise réglable Taille 1 à 3 Taille 2 à 4 Taille 3 à 6 Taille 6 non-réglable



Description :
 - Chaise appuie sur table
 - En hêtre vernis
 - Livré monté.
 - L.495 x P.492 x H.814 mm
 - Taille 1 à 6 réglable.





Équipements Collectivités

Siam 3 réglable



- Ensemble table
- Chaise 1 ou 2 places siège attaché
- Dégagement latéral
- Livré démonté
- 2 crochets port cartable
- 2 casiers métalliques

- **1 place** : 700 x 500 mm
- **2 places** : 1300 x 500 mm
- Plateau mélaminé 19 mm
- Plateau stratifié 21 mm
- Siège réglable en profondeur

Siam 3 réglable

1 place
Taille 4/5 mélaminé

1 place
Taille 5/6 mélaminé

2 places
Taille 4/5 mélaminé

2 places
Taille 4/5 mélaminé

Axis



- Table 1 ou 2 places
- Tailles 3 à 6
- Livré monté
- 700 x 500 mm
- 1300 x 500 mm
- Plateau mélaminé 19 mm

Mélaminé 2 fixe



- Table 1 et 2 places
- Dégagement latéral
- Tailles 3 à 6
- Livré démonté
- **1 place** : 700 x 500 mm
- **2 places** : 1300 x 500 mm
- Plateau mélaminé/chants ABS 19 mm



Axis

1 place

2 places

Mélaminé 2 fixe

1 place Taille 6

2 places Taille 6

Start 2 réglable



- Table 1 et 2 places
- Dégagement latéral
- Tailles 3 à 6
- Livré démonté
- **1 place** : 700 x 500mm
- **2 places** : 1300 x 500mm
- Plateau mélaminé/chants ABS 19mm



Start 2 réglable

1 place

2 places



Nuancier chants



Nuancier epoxy

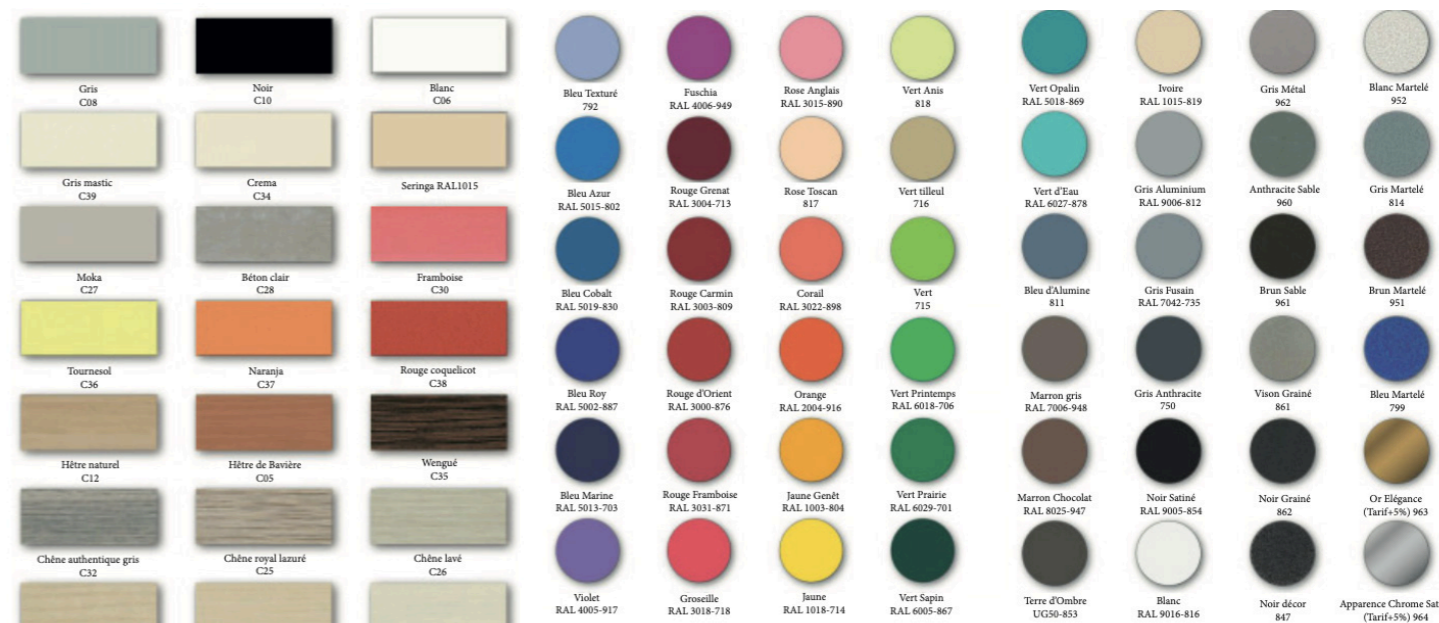

Nuancier stratifiés et mélaminés

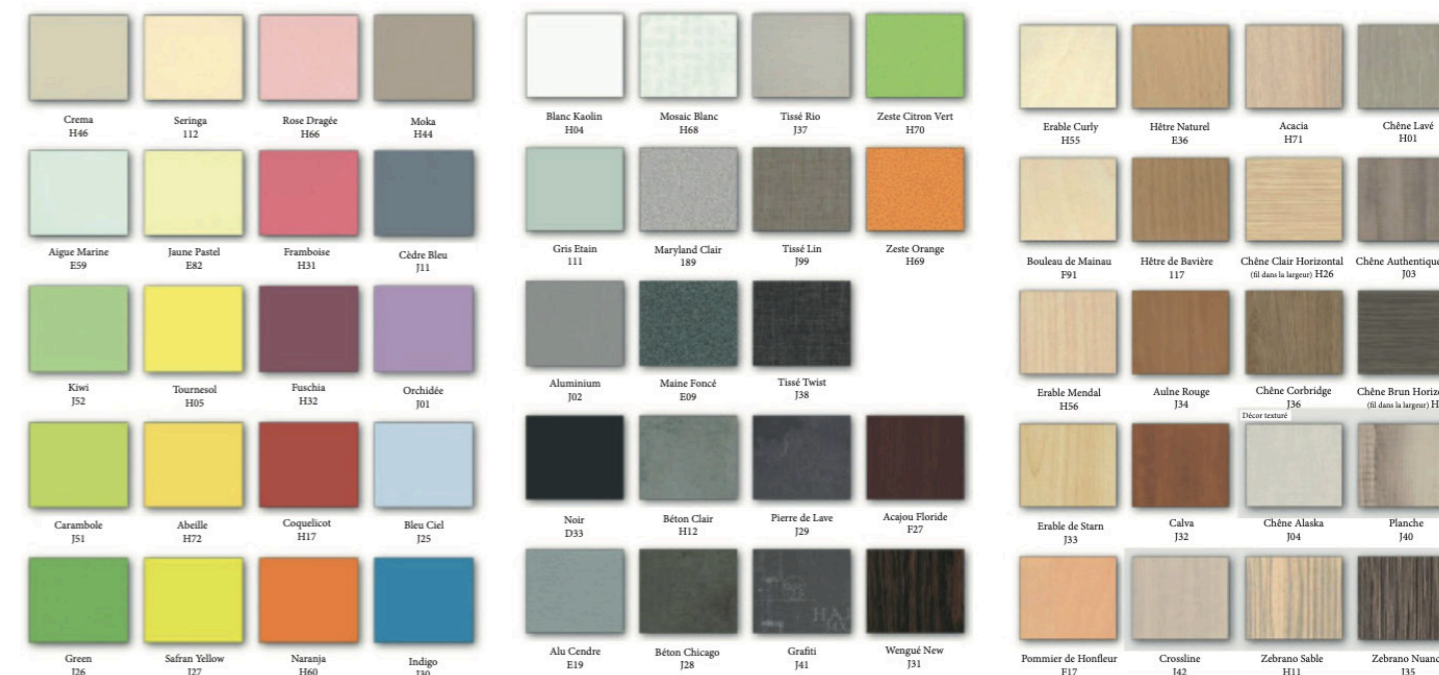

Vitrine Scolaire



PRODUIT	RÉF.
Vitrine Thématique Décor Papillon 2 A4 H674 x 730	405026
Vitrine Thématique Décor Ourson 4 A4 H1024 x 743	405027
Vitrine Thématique Décor Hibou 6 A4 H1254 x 1075	405029
Vitrine Thématique Décor Arbre d'Information Mural 6 A4 H2160 x 1230	408010

- **Taille de l'affichage** : 2 à 6 A4 selon modèle.
- **Vitrage** : Plexichocs® épaisseur 4 mm.
- **Système d'ouverture** : porte battante.
- **Fermeture** : serrure de sécurité avec 2 clés.
- **Étanchéité** : joint élastomère d'étanchéité.
- **Finition cadre** : décor en tôle d'acier galvanisé épaisseur 2 mm peinte selon notre gamme de couleur enfants.
- **Pose** : fixation murale.
- **Aimants JLG** : offerts (1 par A4).

Tableaux blancs Spécial école



ÉMAILLÉ



Tableaux	Surface	Tableaux blancs 100 x 200 cm
		Tableaux blancs 120 x 150 cm
		Tableaux blancs 120 x 200 cm

Tableaux Spécial école

Avantages et caractéristiques produits

Surface en acier émaillé vitrifié à 800°C e3 à choisir blanc feutre, blanc projection, blanc écran ou vert craie. Substrat en aggloméré de bois haute densité et panneau alvéolaire écologique (fabriqué avec 100% de déchets, sans formaldéhyde, sans COV, recyclable à 100%) et ultra léger (85kg/m3). Encadrement en alu lisse anodisé 5 µm. Contrebalancement par une tôle galvanisée 3/10e qui assure une planéité parfaite du panneau dans le temps. Collage à l'aide d'une colle Polyuréthane sans aucun COV. Charnières compas métalliques permettant au triptyque d'être monté en porte à faux. Embouts de protection en plastique.



ÉMAILLÉ

Tableaux triptyques 100 x 200 cm



Tableaux blancs classic



ÉMAILLÉ



Avantages et caractéristiques produits

Surface en acier émaillé vitrifié à 800°C e3 à choisir blanc feutre, blanc projection, blanc écran ou vert craie. Substrat en aggloméré de bois haute densité (8 mm), certifié PEFC, recyclable à 99%. Encadrement en aluminium strié naturel (lisse anodisé en option). Profil supérieur avec crochets coulissants porte-cartes en zamak (2 par mètre) bloqué aux extrémités. Rainure porte-marqueurs en alu sur toute la longueur. Contrebalancement jusqu'à 120 x 200 cm par une feuille en alu qui protège le panneau des déformations dues à l'humidité, et pour les formats supérieurs et les surfaces en blanc projection par une tôle galvanisée qui assure une planéité parfaite du panneau dans le temps. Collage à l'aide d'une colle Polyuréthane sans aucun COV. Embouts de protection en plastique gris.

Tableaux blancs 100 x 150 cm



Équipements Collectivités

En partenariat avec les sociétés Wagnon Artifices et Ruggieri



Acteur majeur du monde de l'artifice au nord de Paris

Depuis 1952

Plus de 300 artificiers qualifiés

Plus de 700 feux d'artifices tirés chaque année.



Leader Européen des feux d'artifice

Depuis 1739

Plus de 2 500 artificiers qualifiés

Plus de 6 000 feux d'artifices tirés chaque année.



Nos prestations

Type	Description
Feux automatiques	Feux d'artifice autonomes de catégorie F3, ne nécessitant pas de compétences particulières.
Catégorie F3	Feux d'artifice pouvant être tiré par vos soins, la présence d'un artificier qualifié peut être un plus, nécessite des compétences en branchement électrique, matériel de tir fourni, (Bande son d'accompagnement sur demande).
Catégorie F4	Feux d'artifice nécessitant la présence d'un artificier qualifié (Bande son d'accompagnement sur demande).
Spectacle pyromusical	Votre feux d'artifices devient un véritable spectacle, il s'agit d'un show pyrotechnique pendant lequel les artifices sont tirés de façon synchronisée avec un thème musical, nécessite le déploiement d'une équipe d'artificiers qualifiés, et l'utilisation de matériel avec des technologies avancées.



Pack n°1 : Pack Tricolore, agrémentez votre spectacle avec une ouverture aux couleurs de la France.



Option bouquet du pack : Pack Bouquet, agrémentez votre spectacle avec un final en apothéose.

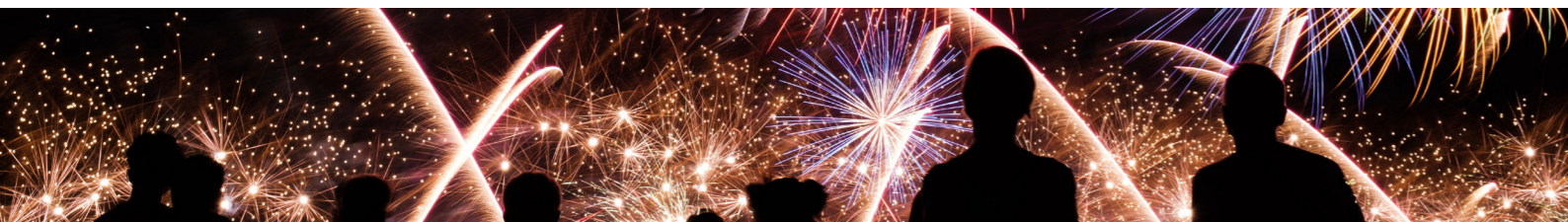

THÈMES

- Enveloppes personnalisées noir p.123
- Enveloppes personnalisées quadrichromie p.123
- Tickets de cantine & garderie p.124
- Papier à entête p.124
- Octobre Rose p.125

Frais de port 14,00 € : Franco pour 200,00 €

Enveloppes Personnalisées en Noir

Désignation	Tarifs HT pour la boîte					
	Par 250	Par 500	Par 1000	Par 1500	Par 2000	Par 3000
Enveloppes DL 220 x 110 Papier Vélin Blanc Supérieur 90 gr avec et sans fenêtre boîte de 500						
Enveloppes C4 229 x 324 Papier Vélin Blanc Supérieur et Kraft 90 gr boîte de 250						
Enveloppes C5 162 x 229 Papier Vélin Supérieur Blanc 90 gr avec et sans fenêtre boîte de 500						
Enveloppes C6 114 x 162 Papier Vélin Supérieur Blanc 80 gr avec et sans fenêtre boîte de 500						
Pochettes B4 (FT24) 260 x 330 Papier Vélin Blanc Supérieur 120 gr Papier Kraft 90 gr boîte de 250						
Pochettes B5 176 x 250 Papier Vélin Blanc Supérieur 90 gr Papier Kraft 90 gr boîte de 500						



Enveloppes Personnalisées en Couleurs

Désignation	Tarifs HT pour la boîte					
	Par 250	Par 500	Par 1000	Par 1500	Par 2000	Par 3000
Enveloppes DL 220 x 110 Papier Vélin Blanc Supérieur 90 gr avec et sans fenêtre boîte de 500						
Enveloppes C4 229 x 324 Papier Vélin Blanc Supérieur et Kraft 90 gr boîte de 250						
Enveloppes C5 162 x 229 Papier Vélin Supérieur Blanc 90 gr avec et sans fenêtre boîte de 500						
Enveloppes C6 114 x 162 Papier Vélin Supérieur Blanc 80 gr avec et sans fenêtre boîte de 500						
Pochettes B4 (FT24) 260 x 330 Papier Vélin Blanc Supérieur 120 gr Papier Kraft 90 gr boîte de 250						
Pochettes B5 176 x 250 Papier Vélin Blanc Supérieur 90 gr Papier Kraft 90 gr boîte de 500						

Pour plus d'impressions (bulletins municipaux, etc...)
N'hésitez pas à nous consulter !



Carnets format 5,5 x 13,5 cm
sur papier 80 gr

Désignation	Tarifs HT par carnet, selon quantité demandée							Supérieur à 200
	Par 10	Par 20	Par 30	Par 40	Par 50	Par 100	Par 200	
Carnet 10 tickets 55 x 135 mm 80 g								Nous consulter
Carnet 25 tickets 55 x 135 mm 80 g								
Carnets 50 tickets 55 x 135 mm 80 g								
Carnets 100 tickets 55 x 135 mm 80 g								



Impression noire / 1 perforation / double numérotation /
1 agrafe / couverture recto-verso



Impressions personnalisées
papiers à entête

Désignation	Impression	Tarifs HT, la ramette de 500					
		Par 500	Par 1000	Par 2000	Par 3000	Par 4000	Par 5000
Têtes de lettres personnalisées 90 g A4	Monochrome						
	Quadrichromie						

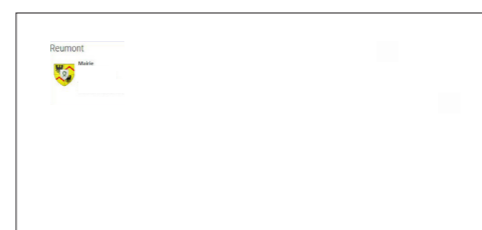
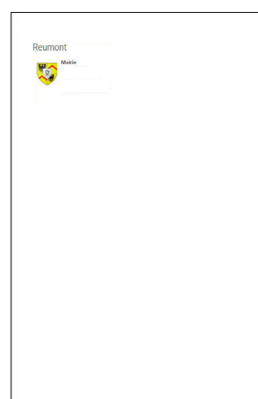

Projecteur Gobo

Version 40 w
Prix unitaire HT :

- 9 380 lux
- 4 200 lumens
- Distance max de proj. : 25 mm
- Taille de l'image : 12,5 m (à 25 m) et 7 m (à 15 m)
- Image rotative
- Télécommande

Lentille Octobre Rose :



Prix unitaire HT simple face

par 1 par 5 par 10

Prix unitaire HT double face

par 1 par 5 par 10

- Dimension : L : 2 m x H 1 m, 510 gr, oeillet tous les 50 cm

Banderôle Octobre Rose
Pose sur façade ou barrière



Badges Octobre Rose



• ø 3,8 cm

Pin's boutonnière



• ø 2cm
• Lot de 50 pin's

Épingles ruban rose



• Composition : trombone et tissu.

Drapeaux à agiter



Lot de 50 :

Lot de 100 :

- Format : 14 x 21 cm
- Sur tige en bois H.37 cm



06 61 41 26 23

Bracelets ruban rose



• Taille : Tissu de 17 cm

Guirlandes roses



• 20 pavillons **Maille** - 20 x 30 cm - Longueur 10 m

• 20 pavillons **PVC** - 20 x 30 cm - Longueur 10 m

jlgequipements@gmail.com
Photos et tarifs non contractuels

www.jlgequipements.fr



Secteur Nord



Jean-Luc Guichoux
Dirigeant

Créateur et dirigeant de la société JLG Équipements depuis le 1er octobre 2016, cela fait maintenant 8 ans que j'ai ouvert la société afin de travailler en collaboration avec les mairies pour développer nos belles communes, fort de mon expérience depuis plus de 30 ans, j'ai à coeur de vous accompagner pour réaliser vos projets et échanger à ce sujet lors de nos prochaines rencontres.

Emmanuelle Guichoux
Assistante de gestion



J'ai intégré l'aventure JLG 6 mois après sa création en 2017, je suis en charge de la facturation clients, des paiements fournisseurs et des tâches administratives, je serai donc votre interlocutrice pour vos demandes administratives.



Clara Rufin
Assistante de direction

À la suite de mon BTS MCO en alternance que j'ai réalisé pendant 2 ans au sein de l'entreprise JLG, je fais partie intégrante de la société depuis septembre 2022. J'ai pour mission de m'occuper des mails, des devis et des commandes. Ma responsabilité comprend la gestion du standard téléphonique et assurer la satisfaction de nos Mairies. Je gère vos commandes et vos S.A.V pour votre plus grande satisfaction.

Hugo Caulier
Graphiste



Après plusieurs années de stage au sein de l'entreprise j'ai intégré la famille JLG et HSC en tant qu'alternant en janvier 2020, à ce jour je prépare mon Master en Direction Artistique au sein d'EFFICOM à Lille, je suis chargé des créations visuelles de l'entreprise ainsi que des demandes graphiques des clients, je réalise également les mailings, le catalogue ainsi que la gestion du site internet.



Lucien Dubois
Assistant commercial

J'ai intégré JLG Équipements en tant qu'alternant il y a un an, pour réaliser une licence dans le commerce et je poursuis sur cette belle lancée en master vente commerce et marketing au sein du campus Saint Joseph à Saint-Martin-Boulogne. Je suis principalement chargé de la relance et de la prospection des clients. Vous pourrez donc m'avoir au téléphone, mais également en rendez-vous aux côtés de Monsieur Guichoux.

Valérie Fregez
Fée du logis



J'ai intégré la société JLG il y a 1 an à la suite des investissements pour les nouveaux bâtiments de la société, ma mission est de préserver l'environnement de travail de chacun.



Secteur Sud



Alexis Hardy
Dirigeant

La société HSC Hardy Scout Collective fondée par Alexis Hardy a vu le jour en 2019, depuis, notre entreprise se consacre à l'élaboration de projets dans différentes communes. À travers des rencontres et des liens qui se tissent au fil du temps et de plus de 25 ans d'expérience, nous accompagnons et conseillons les mairies dans leurs événements. Marchons ensemble pour développer les mairies.

Hugo Caulier
Graphiste



Après plusieurs années de stage au sein de l'entreprise j'ai intégré la famille JLG et HSC en tant qu'alternant en janvier 2020, à ce jour je prépare mon Master en Direction Artistique au sein d'EFFICOM à Lille, je suis chargé des créations visuelles de l'entreprise ainsi que des demandes graphiques des clients, je réalise également les mailings, le catalogue ainsi que la gestion du site internet.



CONDITIONS GÉNÉRALES DE VENTE

Clause n° 1 : Objet

Les conditions générales de vente décrites ci-après détaillent les droits et obligations de la société HSC Hardy Scout Collective et de son client dans le cadre de la vente des marchandises suivantes :
Toute prestation accomplie par la société HSC Hardy Scout Collective implique donc l'adhésion sans réserve de l'acheteur aux présentes conditions générales de vente.

Clause n° 2 : Prix

Les prix des marchandises vendues sont ceux en vigueur au jour de la prise de commande. Ils sont libellés en euros et calculés hors taxes. Par voie de conséquence, ils seront majorés du taux de TVA et des frais de transport applicables au jour de la commande.
la société HSC Hardy Scout Collective s'accorde le droit de modifier ses tarifs à tout moment. Toutefois, elle s'engage à facturer les marchandises commandées aux prix indiqués lors de l'enregistrement de la commande.

Clause n° 3 : Rabais et ristournes

Les tarifs proposés comprennent les rabais et ristournes que la société HSC Hardy Scout Collective serait amenée à octroyer compte tenu de ses résultats ou de la prise en charge par l'acheteur de certaines prestations.

Clause n° 4 : Escompte

Aucun escompte ne sera consenti en cas de paiement anticipé.

Clause n° 5 : Modalités de paiement

Le règlement des commandes s'effectue :

- soit par chèque ;
- soit par virement bancaire ;
- soit paiement par mandat administratif

Clause n° 6 : Retard de paiement

En cas de défaut de paiement total ou partiel des marchandises livrées au jour de la réception, l'acheteur doit verser à la société HSC Hardy Scout Collective une pénalité de retard.

A compter du 1er janvier 2015, le taux d'intérêt légal sera révisé tous les 6 mois (Ordonnance n°2014-947 du 20 août 2014).

Cette pénalité est calculée sur le montant TTC de la somme restant due, et court à compter de la date d'échéance du prix sans qu'aucune mise en demeure préalable ne soit nécessaire.

En sus des indemnités de retard, toute somme, y compris l'acompte, non payé à sa date d'exigibilité produira de plein droit le paiement d'une indemnité forfaitaire de 40 euros due au titre des frais de recouvrement.

Articles 441-6, I alinéa 12 et D. 441-5 du code de commerce. Articles 441-6, I alinéa 12 et D. 441-5 du code de commerce.

Clause n° 7 : Clause résolutoire

Si dans les quinze jours qui suivent la mise en oeuvre de la clause « Retard de paiement » l'acheteur ne s'est pas acquitté des sommes restant dues, la vente sera résolue de plein droit et pourra ouvrir droit à l'allocation de dommages et intérêts au profit de la société HSC Hardy Scout Collective.

Clause n° 8 : Clause de réserve de propriété

la société HSC Hardy Scout Collective conserve la propriété des biens vendus jusqu'au paiement intégral du prix, en principal et en accessoires. À ce titre, si l'acheteur fait l'objet d'un redressement ou d'une liquidation judiciaire, la société HSC Hardy Scout Collective se réserve le droit de revendiquer, dans le cadre de la procédure collective, les marchandises vendues et restées impayées.

Clause n° 9 : Livraison

La livraison est effectuée :

- soit par la remise directe de la marchandise à l'acheteur ;
- soit par l'envoi d'un avis de mise à disposition en magasin à l'attention de l'acheteur ;
- soit au lieu indiqué par l'acheteur sur le bon de commande.

Le délai de livraison indiqué lors de l'enregistrement de la commande n'est donné qu'à titre indicatif et n'est aucunement garanti.

Par voie de conséquence, tout retard raisonnable dans la livraison des produits ne pourra pas donner lieu au profit de l'acheteur à :

- l'allocation de dommages et intérêts ;
- l'annulation de la commande.

Le risque du transport est supporté en totalité par l'acheteur.

En cas de marchandises manquantes ou détériorées lors du transport, l'acheteur devra formuler toutes les réserves nécessaires sur le bon de commande à réception des dites marchandises. Ces réserves devront être, en outre, confirmées par écrit dans les cinq jours suivant la livraison, par courrier recommandé AR.

Clause n° 10 : Force majeure

La responsabilité de la société HSC Hardy Scout Collective ne pourra pas être mise en oeuvre si la non-exécution ou le retard dans l'exécution de l'une de ses obligations décrites dans les présentes conditions générales de vente découle d'un cas de force majeure. À ce titre, la force majeure s'entend de tout événement extérieur, imprévisible et irrésistible au sens de l'article 1148 du Code civil.

Clause n° 11 : Tribunal compétent

Tout litige relatif à l'interprétation et à l'exécution des présentes conditions générales de vente est soumis au droit français.

À défaut de résolution amiable, le litige sera porté devant le Tribunal de commerce de Toulouse.

Fait à Tournefeuille, le 01/01/2024.



06 62 92 43 52

alexis.hardy@wanadoo.fr

CONDITIONS GÉNÉRALES DE VENTE

Clause n° 1 : Objet

Les conditions générales de vente décrites ci-après détaillent les droits et obligations de la société JLG Équipements Collectivités et de son client dans le cadre de la vente des marchandises suivantes :
Toute prestation accomplie par la société JLG Équipements Collectivités implique donc l'adhésion sans réserve de l'acheteur aux présentes conditions générales de vente.

Clause n° 2 : Prix

Les prix des marchandises vendues sont ceux en vigueur au jour de la prise de commande. Ils sont libellés en euros et calculés hors taxes. Par voie de conséquence, ils seront majorés du taux de TVA et des frais de transport applicables au jour de la commande.
La société JLG Équipements Collectivités s'accorde le droit de modifier ses tarifs à tout moment. Toutefois, elle s'engage à facturer les marchandises commandées aux prix indiqués lors de l'enregistrement de la commande.

Clause n° 3 : Rabais et ristournes

Les tarifs proposés comprennent les rabais et ristournes que la société JLG Équipements Collectivités serait amenée à octroyer compte tenu de ses résultats ou de la prise en charge par l'acheteur de certaines prestations.

Clause n° 4 : Escompte

Aucun escompte ne sera consenti en cas de paiement anticipé.

Clause n° 5 : Modalités de paiement

Le règlement des commandes s'effectue :

- soit par chèque ;
- soit par virement bancaire ;
- le cas échéant, indiquer les autres moyens de paiement acceptés
- soit en paiement par mandat administratif

Clause n° 6 : Retard de paiement

En cas de défaut de paiement total ou partiel des marchandises livrées au jour de la réception, l'acheteur doit verser à la société JLG Équipements Collectivités une pénalité de retard.

À compter du 1er janvier 2015, le taux d'intérêt légal sera révisé tous les 6 mois (Ordonnance n°2014-947 du 20 août 2014).

Cette pénalité est calculée sur le montant TTC de la somme restant due, et court à compter de la date d'échéance du prix sans qu'aucune mise en demeure préalable ne soit nécessaire.

En sus des indemnités de retard, toute somme, y compris l'acompte, non payée à sa date d'exigibilité produira de plein droit le paiement d'une indemnité forfaitaire de 40 euros due au titre des frais de recouvrement.

Articles 441-6, I alinéa 12 et D. 441-5 du code de commerce. Articles 441-6, I alinéa 12 et D. 441-5 du code de commerce.

Clause n° 7 : Clause résolutoire

Si dans les quinze jours qui suivent la mise en oeuvre de la clause « Retard de paiement » l'acheteur ne s'est pas acquitté des sommes restant dues, la vente sera résolue de plein droit et pourra ouvrir droit à l'allocation de dommages et intérêts au profit de la société JLG Équipements Collectivités

Clause n° 8 : Clause de réserve de propriété

La société JLG Équipements Collectivités conserve la propriété des biens vendus jusqu'au paiement intégral du prix, en principal et en accessoires. À ce titre, si l'acheteur fait l'objet d'un redressement ou d'une liquidation judiciaire, la société JLG Équipements Collectivités se réserve le droit de revendiquer, dans le cadre de la procédure collective, les marchandises vendues et restées impayées.

Clause n° 9 : Livraison

La livraison est effectuée :

- soit par la remise directe de la marchandise à l'acheteur ;
- soit par l'envoi d'un avis de mise à disposition en magasin à l'attention de l'acheteur ;
- soit au lieu indiqué par l'acheteur sur le bon de commande.

Le délai de livraison indiqué lors de l'enregistrement de la commande n'est donné qu'à titre indicatif et n'est aucunement garanti.

Par voie de conséquence, tout retard raisonnable dans la livraison des produits ne pourra pas donner lieu au profit de l'acheteur à :

- l'allocation de dommages et intérêts ;
- l'annulation de la commande.

Le risque du transport est supporté en totalité par l'acheteur.

En cas de marchandises manquantes ou détériorées lors du transport, l'acheteur devra formuler toutes les réserves nécessaires sur le bon de commande à réception des dites marchandises. Ces réserves devront être, en outre, confirmées par écrit dans les cinq jours suivant la livraison, par courrier recommandé AR.

Clause n° 10 : Force majeure

La responsabilité de la société JLG Équipements Collectivités ne pourra pas être mise en oeuvre si la non-exécution ou le retard dans l'exécution de l'une de ses obligations décrites dans les présentes conditions générales de vente découle d'un cas de force majeure. À ce titre, la force majeure s'entend de tout événement extérieur, imprévisible et irrésistible au sens de l'article 1148 du Code civil.

Clause n° 11 : Tribunal compétent

Tout litige relatif à l'interprétation et à l'exécution des présentes conditions générales de vente est soumis au droit français.

À défaut de résolution amiable, le litige sera porté devant le Tribunal de commerce de Boulogne-sur-Mer.

Fait à Outreau, le 01/01/2024



06 61 41 26 23

jlgequipements@gmail.com

http://jlgequipements.fr/

